



2022 **2023**



trodax[®]

KAMET[®]

Titanum[®]

uni
MITSUBISHI PENCIL



Wychodząc naprzeciw oczekiwaniom naszych Klientów, przedstawiamy najnowszy Katalog Biurowy.

Wydawnictwo to jest zwieńczeniem wieloletniego doświadczenia i licznych sukcesów naszej firmy na rynku branży PBS w Polsce.

Na jego stronach odnaleźć można:

- **przegląd najpopularniejszych marek z Polski i Świata,**
- **kompletną propozycję artykułów papierniczych, szkolnych i biurowych – od galanterii biurowej, przez artykuły papiernicze, piśmiennicze i plastyczne, aż po akcesoria komputerowe, produkty gastronomiczne, higieniczne, ochronne, a nawet wyposażenie biur,**
- **wysokiej jakości zdjęcia oraz szczegółowe informacje o parametrach technicznych, funkcjach, zastosowaniu i przeznaczeniu danych produktów.**

Katalog został podzielony na 12 działów tematycznych oznaczonych kolorowymi registrami. Szybkie odnalezienie produktów zapewnią umieszczone na końcu wydawnictwa spisy: treści, marek oraz kodów.

Poszczególne produkty zostały przedstawione w odrębnych modułach wraz ze zdjęciem oraz tabelą z indeksami i parametrami poszczególnych wariantów produktu. Wyjaśnienie opisów i symboli zastosowanych w tabelach zostało zamieszczone w legendzie na stronie 2.



Z myślą o Kliencie:

- profesjonalne doradztwo i wsparcie naszego działu handlowego;
- elastyczna oferta, dostosowana do indywidualnych potrzeb Klienta;
- szybka i niezawodna dostawa produktów;
- konkurencyjne ceny;
- atrakcyjne promocje;
- niezawodny serwis.

Jakość przede wszystkim:

- proponujemy produkty renomowanych i sprawdzonych marek;
- oferujemy towary objęte gwarancją producenta lub podlegające rękojmi;
- przechowujemy nasze produkty w wysokiej jakości magazynach logistycznych;
- szybko i bez komplikacji rozpatrujemy reklamacje.

***Życzymy trafnych wyborów i owocnej pracy z Katalogiem.
Dział Obsługi Klienta***



WYJAŚNIENIA OPISÓW I OZNAKOWAŃ – wzór

Nazwa produktu

Marka produktu

Dodatkowy indeks producenta podany w celu wyeliminowania pomyłek przy zamawianiu

Unikalny kod dla łatwego i szybkiego zamawiania

Titanium® KLEJE W SZTYFCIE TITANUM

- wygodne i szybkie w użyciu
- kleją szybko i dokładnie
- bezbarwne, nie pozostawiają zabrudzeń
- idealne do klejenia papieru, kartonu, zdjęć i innych materiałów
- przeznaczone do biura, szkoły oraz domu



KOD	REF	g	szk	netto	brutto
67953	E001	8	24	☐	☐
67954	E003	15	24	☐	☐
67955	E002	25	24	☐	☐
74941	E014	40	12	☐	☐



Kod EAN



ilość sztuk



kod



waga



twardość ołówka



ilość kartek



model



pojemność



numer



format



grubość linii



gramatura



numer referencyjny



cena brutto



wymiary



kolor obudowy



rodzaj drukarki



cena netto



poziom bezpieczeństwa



kolor wkładu



222602* towar na zamówienie



rozstaw dziurek



grubość



ilość dziurkowanych kartek



cena na telefon



ilość ciętych kartek



1/2 obwodu gumki recepturki

Informujemy, że z przyczyn technicznych, kolory produktów w katalogu mogą nieznacznie odbiegać od rzeczywistych. Ceny mogą ulec zmianie.

Katalog zawiera przegląd aktualnych informacji handlowych i w myśl art. 66 par. 1 KC nie może być uznawany za ofertę handlową. Katalog stanowi zaproszenie do rokowań w rozumieniu art. 71 KC.

1	MATERIAŁY EKSPLOATACYJNE, AKCESORIA KOMPUTEROWE	4
2	URZĄDZENIA BIUROWE, OPRAWA DOKUMENTÓW	12
3	PREZENTACJA WIZUALNA	34
4	ORGANIZACJA I PRZECHOWYWANIE DOKUMENTÓW	50
5	GALANTERIA PAPIERNICZA	114
6	ARTYKUŁY PIŚMIENNICZE I KOREKCYJNE	158
7	ARTYKUŁY GEOMETRYCZNE I KREŚLARSKIE	236
8	GALANTERIA BIUROWA	244
9	ARTYKUŁY ARTYSTYCZNE, PLASTYCZNE, DEKORACYJNE	288
10	HIGIENA I BEZPIECZEŃSTWO W BIURZE	332
11	ARTYKUŁY GASTRONOMICZNE I SPOŻYWCZE	342
12	WYPOSAŻENIE BIURA	350

1**2****3****4****5****6**

Materiały eksploatacyjne, akcesoria komputerowe

Akumulatorki
Atramenty do drukarek
Baterie
Markery do CD
Myszy komputerowe
Podkładki pod mysz
Podstawki ergonomiczne
Podstawy pod monitor

Środki czyszczące do komputera
Taśmy barwiące
Tonery

7

8

9

10

11

12



1



ATRAMENTY HP

- oryginalne wkłady atramentowe zapewniające maksymalną niezawodność i wydajność drukarek HP
- zapewniają ostre, jaskrawe kolory wydruków - bez plam i rozmazanego tekstu
- gwarantują niezrównaną jakość i profesjonalny wygląd wydruków
- zaprojektowane z myślą o środowisku - ułatwiają recykling i zmniejszają ilość odpadów



KOD	REF	OEM	KOLOR	HPnetto	HPbrutto
105223	21	C9351AE	●	☎	☎
105220	22	C9352AE	● ● ●	☎	☎
323953	302	F6U66AE	●	☎	☎
323951	302	F6U65AE	● ● ●	☎	☎
409763	304	F6U66AE	●	☎	☎
409760	304	F6U66AE	● ● ●	☎	☎
242859	650	CZ101AE	●	☎	☎
242860	650	CZ102AE	● ● ●	☎	☎
323954	652	F6V25AE	●	☎	☎
325378	652	F6V24AE	● ● ●	☎	☎
241255	655	CZ109AE	●	☎	☎
244123	655	CZ110AE	●	☎	☎
244124	655	CZ111AE	●	☎	☎
244126	655	CZ112AE	●	☎	☎
205653	704	CN692AE	●	☎	☎
206932	704	CN963AE	● ● ●	☎	☎



ATRAMENTY BROTHER

- do drukarek: DCP-J100, DCP-J105 i MFC-J200



KOD	OEM	KOLOR	HPnetto	HPbrutto
298391	LC529XL	●	☎	☎
298392	LC525XL	●	☎	☎
298393	LC525XL	●	☎	☎
298394	LC525XL	●	☎	☎



ATRAMENTY EPSON

EXCEED YOUR VISION

- oryginalne tusze Epson Claria
- ostre kontury tekstu, wysoka jakość i trwałe wydruki kolorowe
- kompatybilne z Expression Home: XP-100, XP-102, XP-200, XP-202, XP-205, XP-210, XP-212, XP-215, XP-225, XP-30, XP-300, XP-302, XP-305, XP-310, XP-312, XP-313, XP-315, XP-320, XP-322, XP-325, XP-400, XP-402, XP-405, XP-405 WH, XP-412, XP-413, XP-415, XP-420, XP-422, XP-425
- pojemność: czarny: 11,5 ml; kolory: 6,6 ml



KOD	OEM	KOLOR	HPnetto	HPbrutto
271704	T1811	●	☎	☎
272231	T1812	●	☎	☎
272232	T1813	●	☎	☎
272233	T1814	●	☎	☎



TAŚMA OKI

- taśma barwiąca do drukarek 9 igłowych



KOD	model	KOLOR	HPnetto	HPbrutto
17889	182/183/192/193/280/320/321	●	☎	☎

Titanium® MARKERY DO PŁYT CD I DVD PY1094C-01 TITANUM

- przeznaczone do opisywania płyt CD/DVD
- z trwałym, niezmywalnym tuszem
- grubość linii pisania: 0,5 mm
- kolor tuszu w kolorze obudowy



KOD	REF				
89960	PY1094C-01	●	12		
83408	PY1094C-01	●	12		
83409	PY1094C-01	●	12		



Titanium® MARKER DO PŁYT CD I DVD T-2232 TITANUM

- dwustronny marker permanentny przeznaczony do opisywania płyt CD/DVD
- doskonały również do opisywania kart kredytowych oraz do pisania po gładkich powierzchniach
- pisze wyraźnie i bez przerywania
- posiada dwie końcówki piszące po obu stronach markera, o grubości: 0,7 mm i 4 mm
- z trwałym, niezmywalnym tuszem o neutralnym zapachu, w kolorze zatyckki
- klips na zatyckce pozwala na przypięcie markera do teczki bądź dokumentów



KOD	REF				
300139	T-2232	●	12		



edding® MARKERY DO PŁYT CD/DVD 8400 EDDING

- markery do trwałego opisywania płyt CD, DVD, Blu Ray, MiniDisców z miękką, okrągłą końcówką
- z trwałym i niezmywalnym tuszem na bazie alkoholu o neutralnym zapachu, nieścieralnym i wodoodpornym po wyschnięciu
- miękką i okrągłą końcówka o grubości 0,5-1 mm pozwala na łatwe i wygodne wprowadzanie oznaczeń



KOD	REF				
7092	8400	●	10		
85466*	8400	●	10		
221147*	8400	●	10		
221148*	8400	●	10		



FABER-CASTELL® MARKERY „MULTIMARK” Z GUMKĄ FABER-CASTELL

- do pisania po foliach do rzutników i po wszystkich gładkich powierzchniach, także po płytach CD, szkle, metalu, plastiku
- permanentny tusz, 4 intensywne kolory, schną w ciągu kilku sekund
- do pisaków dołączona jest specjalna gumka do ścierania tuszu

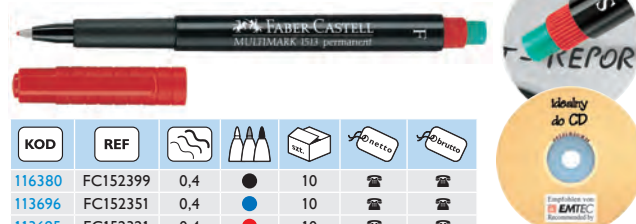

KOD	REF				
116380	FC152399	●	0,4	10	
113696	FC152351	●	0,4	10	
113695	FC152321	●	0,4	10	
113697	FC152363	●	0,4	10	
113694	FC151399	●	0,6	10	
113678	FC151351	●	0,6	10	
113677	FC151321	●	0,6	10	
113680	FC151363	●	0,6	10	
113702	FC152599	●	1,0	10	
113700	FC152551	●	1,0	10	
113698	FC152521	●	1,0	10	
113701	FC152563	●	1,0	10	



KAMET® FOLIOPISY „GIGANT” CD/DVD KAMET

- dwustronne markery do pisania po folii, płytach CD/DVD, tworzywach sztucznych i innych gładkich powierzchniach
- permanentne, wodoodporne
- intensywne, nieblaknące kolory, skuwka w kolorze tuszu
- szybko schnące
- odporne na ścieranie
- długość linii pisania: powyżej 1.300 m
- 2 rodzaje końcówek: grubość linii 1,5-2,5 mm oraz 0,4-0,6 mm
- nie zawierają xylenu



KOD				
335203	●	10		
354367	●	10		
354370	●	10		
354372	●	10		



PILOT® MARKERY „TWIN” CD/DVD PILOT

- dwustronne markery permanentne
- piszą po każdej powierzchni
- dwa rodzaje końcówek piszących:
 - F - grubość linii pisania: 0,70 mm, długość linii: 800 m,
 - EF - grubość linii pisania: 0,40 mm, długość linii: 1100 m
- przyjazne dla środowiska, nie zawierają ksyleny
- dostępne w kolorach: czarnym, niebieskim
- doskonale do opisywania płyt CD/DVD, folii oraz kart kredytowych



KOD				
107138*	●	12		
107139*	●	12		





PISAKI DO PŁYT CD/DVD TOMA

- dwustronne pisaki permanentne z tuszem wodoodpornym
- idealne do opisywania płyt CD
- 2 końcówki: 0,8 mm - stożkowa, 0,5 mm - igłowa
- dostępne w 4 kolorach tuszu



KOD	REF				
115353	TO-321	●	20		
172376	TO-320	●	25		



KOSZULKA NA PŁYTY CD BIURFOL

- miękka, mocna folia groszkowa PVC
- boczna perforacja umożliwiająca wpicie do segregatora lub klasera
- przeznaczona na jedną płytę CD/DVD



KOD	REF	OPIS		
43336	ET-18	koszulka na 1 CD		



PODKŁADKI POD NADGARSTKI DO KLAWIATURY „ERGO” WOW LEITZ

- ergonomiczna konstrukcja zapewnia poczucie komfortu i ochronę zdrowej kondycji nadgarstków
- zmien wysokość podpórki, aby wygodnie ułożyć nadgarstek - wybierz jedno z dwóch ustawień wysokości (15 lub 22 mm), obracając podpórkę
- podpórka pod nadgarstek ma wyjątkowo miękką powłokę okalającą wyściółkę z pianki, co zapewnia wysoką jakość i komfort użytkowania
- nie zawiera materiałów toksycznych
- dzięki regulacji wysokości zapewnia wygodę i dobre samopoczucie w czasie pracy w pozycji siedzącej lub stojącej i poprawia ogólny stan zdrowia



KOD	REF	KOLOR		
451508*	65230023			
451509*	65230036			
451510*	65230054			
451511*	65230095			



PODKŁADKI POD MYSZ I NADGARSTEK „ERGO” WOW LEITZ

- ergonomiczna konstrukcja zapewnia poczucie komfortu i ochronę zdrowej kondycji nadgarstków
- zmien wysokość podpórki, aby wygodnie ułożyć nadgarstek - wybierz jedno z dwóch ustawień wysokości (13 lub 20 mm), obracając podpórkę
- wysokiej jakości powierzchnia podkładki zapewnia najlepszą w swojej klasie kontrolę podczas operowania zarówno myszą optyczną, jak i laserową
- podpórka pod nadgarstek ma wyjątkowo miękką powłokę okalającą wyściółkę z pianki, co zapewnia wysoką jakość i komfort użytkowania
- posiada antypoślizgowy spód i jest łatwa w czyszczeniu



KOD	REF	KOLOR		
451497*	65170023			
451498*	65170036			
451499*	65170054			
451505*	65170095			



PODKŁADKA POD MYSZ BIURFOL

- podkładka wykonana z kolorowej folii PVC z antypoślizgowym spodem
- przezroczysta kieszeń na całej powierzchni przeznaczona na zdjęcia, notatki, itp.



KOD	REF	KOLOR		
308146	KPM-1-08	●		



PODSTAWA POD LAPTOPA Z PODKŁADKĄ POD MYSZ Q-CONNECT

- podstawa pod laptopa z regulacją wysokości, podkładką pod mysz i uchwytem na telefon
- praktyczne rozwiązanie podnoszące komfort pracy na laptopie
- zapobiega bólowi karku i szyi wywołanym pracą przy laptopie
- przeznaczona dla osób pracujących długo przed laptopem
- wymiary: 51,8 x 28,1 x 5,9 cm
- waga: 1,26 kg
- kolor: czarny



KOD	REF		
476195	KF14471		





PODSTAWA POD LAPTOPA Q-CONNECT

- lekka, plastikowa podstawa na laptopa
- praktyczne rozwiązanie podnoszące komfort pracy na laptopie
- zapobiega bólowi karku i szyi wywołanym pracą przy laptopie
- przeznaczona dla osób pracujących długo przed laptopem
- dobra wentylacja zapobiega przegrzewaniu się komputera
- wymiary: 25,5 x 1,8 x 28 cm
- waga: 0,46 kg
- kolor: czarny



KOD	REF	Abnetto	Abnetto
476193	KF14469		



PODSTAWA POD LAPTOPA Z OBROTOWĄ PODSTAWĄ Q-CONNECT

- lekka, plastikowa podstawa na laptopa z podstawą obrotową
- praktyczne rozwiązanie podnoszące komfort pracy na laptopie
- zapobiega bólowi karku i szyi wywołanym pracą przy laptopie
- przeznaczona dla osób pracujących długo przed laptopem
- dobra wentylacja zapobiega przegrzewaniu się komputera
- wymiary: 25,5 x 1,8 x 28 cm
- waga: 0,53 kg
- kolor: czarny



KOD	REF	Abnetto	Abnetto
476194	KF14470		



PODSTAWA POD LAPTOPA Q-CONNECT

- podstawa pod laptopa
- praktyczne rozwiązanie podnoszące komfort pracy na laptopie
- zapobiega bólowi karku i szyi wywołanym pracą przy laptopie
- przeznaczona dla osób pracujących długo przed laptopem
- wymiary: 37,6 x 28 x 5,8 cm
- waga: 0,88 kg
- kolor: czarny



KOD	REF	Abnetto	Abnetto
476196	KF14472		



PODSTAWKI POD MONITOR „ERGO” WOW LEITZ

- ergonomiczna konstrukcja skłania do przyjmowania prawidłowej postawy i zapewnia poczucie komfortu dla szyi i ramion dzięki podniesieniu monitora na odpowiednią dla oczu wysokość
- niezwykle stabilna konstrukcja z szeroką półką zapewnia możliwość bezpiecznego umieszczenia większych monitorów oraz komputerów pc all-in-one z ekranami o przekątnej do 27"
- dodatkowa przestrzeń na schowanie klawiatury pod podstawką ułatwia utrzymanie porządku na biurku
- łatwa do czyszczenia powierzchnia
- perfekcyjne wzornictwo z oryginalnym zestawieniem dwóch kolorów - nadaj swojemu miejscu pracy klimat WOW, wybierając stylowe produkty z tej kolekcji w przykuwających wzrok kolorach
- wymiary (w mm): 209 x 112 x 483



KOD	REF	KOLOR	Abnetto	Abnetto
451493*	65040023			
451494*	65040036			
451495*	65040054			
451496*	65040095			



OPARCIE DO PLECÓW Q-CONNECT

- zapobiega urazom kręgosłupa wynikającym ze stresu i napięcia
- konstrukcja mesh zapewnia doskonałe wsparcie
- poprawia postawę i podnosi komfort pracy
- zgodna z zasadami BHP
- maksymalna szerokość: 90 cm



KOD	REF	Abnetto	Abnetto
476197	KF15413		



OPARCIE DO PLECÓW Q-CONNECT

- wyposażone w regulowany pasek o długości 44-79 cm
- pasuje do prawie każdego krzesła
- wymiary: 34 x 30 x 11 cm
- dodatkowo: zdejmowana osłona
- materiał: pianka zapamiętująca kształt



KOD	REF	Abnetto	Abnetto
476198	KF17986		



LEITZ PODNÓŻEK „ERGO” WOW LEITZ

- ergonomiczna konstrukcja skłania do przyjmowania prawidłowej postawy, poprawia cyrkulację krwi i zapewnia komfortową pozycję dla pleców i nóg
- regulacja wysokości umożliwiają dopasowanie podnóżka do użytkowników o różnym wzroście
- możliwość kołysania pozwala od czasu do czasu zmieniać pozycję stóp
- dwie szerokie platformy - płaska i zaokrąglona
- łatwa do czyszczenia powierzchnia
- perfekcyjne wzornictwo z oryginalnym zestawieniem dwóch kolorów - nadaj swojemu miejscu pracy klimat WOW, wybierając stylowe produkty z tej kolekcji w przykuwających wzrok kolorach



KOD	REF	KOLOR	Adnetto	Adbrutto
451492*	65030095	●	☎	☎



PODNÓŻEK BUJANY Q-CONNECT

- bujany podnóżek z regulacją wysokości
- podnosi komfort pracy przy biurku
- długość: 41,7 cm
- szerokość: 22,5 cm
- wysokość: 13,5 cm



KOD	REF	Adnetto	Adbrutto
476192	KF17987	☎	☎



PODNÓŻEK PREMIUM Q-CONNECT

- wysokiej jakości produkt - segment premium
- podnóżek wykonany z trwałego tworzywa
- podnosi komfort pracy przy biurku
- regulacja wysokości: 110 - 140 - 170 mm
- rozmiar podnóżka: 460 x 340 mm



KOD	REF	Adnetto	Adbrutto
476191	KF17982	☎	☎



Titanum® PŁYN I CHUSTECZKI CZYSZĄCE DO MONITORÓW TITANUM

- przeznaczone do czyszczenia laptopów, ekranów TFT/LCD, urządzeń PDA, telefonów komórkowych, konsoli do gier, filtrów monitorowych oraz do wszelkiego rodzaju powierzchni szklanych, np.: luster, czytników do mikrofilmów, rzutników ohp, soczewek
- chusteczki są biodegradowalne, nasączone niepalną substancją, nie zawierającą glikolu butylowego ani metanolu



KOD	RODZAJ	szk	Adnetto	Adbrutto
220265	płyn 250 ml	1	☎	☎
220263	chusteczki 100 szt.	1	☎	☎



Titanum® PŁYN I CHUSTECZKI CZYSZĄCE UNIWERSALNE TITANUM

- uniwersalne środki czyszczące przeznaczone do silnie zabrudzonych powierzchni
- bakterioobójcze
- **plyn** – łatwy i wygodny w użyciu dzięki dozownikowi, nie ma potrzeby używania wody
- **chusteczki** – substancja, którą są nasączone, jest niepalna, nie zawiera glikolu butylowego ani metanolu, jest całkowicie biodegradowalna



KOD	RODZAJ	szk	Adnetto	Adbrutto
220266	płyn 250 ml	1	☎	☎
220264	chusteczki 100 szt.	1	☎	☎



*...Gdzie
liczy się
wynik*

GRAPHIC
TAXO[®]



www.titanum.pl

1**2****3****4****5****6**

Urządzenia biurowe, oprawa dokumentów

Bindownice
Drukarki do etykiet
Folie do laminowania
Gilotyny
Grzbiety do bindowania
Kalkulatory
Laminatory
Listwy spinające
Metkownice

Niszczarki
Okładki do bindowania
Skoroszyty plastikowe
Taśmy do drukarek etykiet
Testery do banknotów
Trymery

7

8

9

10

11

12



2

LEITZ LAMINATORY „ILAM TOUCH 2” LEITZ

GWARANCJA
3 lata

- wysokiej jakości laminatory A3, w pełni automatyczne, szybkie, z unikalną technologią sensorową - rozpoznają grubość dokumentów i automatycznie dostosowują do nich właściwą prędkość laminacji
- odpowiednie dla folii o grubości od 80 do 250 mikronów
- nagrzewają się w ciągu minuty
- z unikalną konstrukcją podajnika do wygodnego wsuwania dokumentów (Turbo Pro A3 i Turbo A3)
- odpowiednie do intensywnego użytkowania
- unikalna technologia czujnikowa - nie wymaga skomplikowanych ustawień -fantastyczne rezultaty laminacji!
- unikalne, opatentowane składane tacki zapewniają niezmienną, wysoką jakość laminacji
- niskie zużycie energii, wyłącza się automatycznie po 30 min. nieużywania
- funkcja automatycznego cofania - zapobiega zacięciem nieprawidłowo pobranych dokumentów
- dołączony gratisowy pakiet folii na start
- 3 lata gwarancji, certyfikat CE



KOD	REF	model					
367758*	74744000	Touch 2	A3	80-250μ	482x125x400		
367760*	75200000	Touch 2 Turbo	A3	80-250μ	482x125x400		
367759*	75190000	Touch Turbo Pro	A3	80-250μ	482x125x400		

367759



LEITZ LAMINATORY „ILAM OFFICE” LEITZ

GWARANCJA
2 lata

- bezproblemowa, wysokiej jakości laminacja, bez skomplikowanych ustawień
- bardzo krótki czas nagrzewania sprawia, że są to idealne urządzenia do laminacji niewielkich ilości dokumentów
- stylowe wzornictwo pasujące do każdego nowoczesnego biura - nieużywane zajmują niewiele miejsca podczas przechowywania
- niskie zużycie energii, wyłącza się automatycznie po 30 min. nieużywania
- odpowiednie dla folii o grubości od 80 do 125 mikronów (A3 PRO - 75-175 mik.)
- laminacja jednego dokumentu o grubości 80 mikronów zajmuje ok. 45 sekund
- lampka LED i sygnał dźwiękowy informujące o gotowości do pracy
- zawierają gratisowy pakiet folii na start
- 2 lata gwarancji, certyfikaty GS, TUV i CE
- rekomendowane jest stosowanie folii Leitz UDT



KOD	REF				KOLOR		
334879*	72510084	A4	80-125μ	128x76x370			
343791*	72530084	A3	80-125μ	128x76x465			
354599*	75180084	A3 PRO	75-175μ	221x110x498			

334879

LEITZ LAMINATORY „ILAM HOME OFFICE” LEITZ

GWARANCJA
2 lata

- nadają styl w domowym biurze dzięki metalizującym kolorom kolekcji WOW
- bezproblemowa, wysokiej jakości laminacja, bez skomplikowanych ustawień
- gotowe do użycia w ciągu 3 min. - nie wymagają długiego oczekiwania na osiągnięcie odpowiedniej do pracy temperatury
- niskie zużycie energii, wyłączają się automatycznie po 30 min. nieużywania
- odpowiednie dla folii o grubości od 80 do 125 mikronów
- laminacja jednego dokumentu o grubości 80 mikronów zajmuje ok. 60 sekund
- lampka LED i sygnał dźwiękowy informujące o gotowości do pracy
- zawierają gratisowy pakiet folii na start
- 2 lata gwarancji, certyfikaty GS, TUV i CE
- rekomendowane jest stosowanie folii Leitz UDT



KOD	REF				KOLOR		
429947*	73680054	A4	80-125	128x76x370			
334884*	73680023	A4	80-125	128x76x370			
334885*	73680036	A4	80-125	128x76x370			
334887*	73680089	A4	80-125	128x76x370			
334888*	74400089	A3	80-125	128x76x465			

334888



LAMINATORY „VISION” G20 / G50 ARGO

- nowoczesne laminatory biurowe laminujące na gorąco lub na zimno (tylko G50)
- suwak wyboru grubości folii laminacyjnej (tylko G20)
- funkcja cofania umożliwiająca wycofanie źle włożonej folii
- dioda sygnalizująca osiągnięcie temperatury roboczej
- półka na zalaminowane dokumenty
- technologia 2 gorących wałków – eliminuje stosowanie carriage
- prędkość laminacji 480 mm/min
- czas nagrzewania 3-4 min (G20) / 1 min (G50)



356600



394672



KOD	m@del		SZEROKOŚĆ WEJŚCIA (mm)			
386600	G20	A3	320	80-125		
394672	G50	A3	320	80-150		



LAMINATORY DWL-3AF / DWL-4CF WALLNER

- laminatory biurowe do laminacji na gorąco i na zimno
- regulator doboru temperatury do grubości folii laminacyjnej
- funkcja cofania umożliwiająca wycofanie źle włożonej folii
- dioda sygnalizująca osiągnięcie temperatury roboczej
- technologia 4 wałków, w tym 2 gorących - eliminuje stosowanie carriage
- prędkość laminacji 350 mm/min.
- czas nagrzewania 3-5 min. / 4-6 min.



235829



235826



KOD	m@del		SZEROKOŚĆ WEJŚCIA (mm)			
235826	DWL-3AF	A3+	340	60-150µ		
235829	DWL-4CF	A4+	240	60-150µ		



LAMINATOR „CREATIVE STATION” XYRON

- wielofunkcyjny laminator - bez użycia prądu, bez podgrzewania, bez oczekiwania na rozpoczęcie procesu laminacji
- bezpieczny dla Ciebie i dla środowiska - wymienne rolki są nietoksyczne i bezkwasowe, nie wydzielają zapachu i nie powodują bałaganu
- łatwa i szybka wymiana rolek dzięki opatentowanemu systemowi
- w zestawie pełnowymiarowa rolka z permanentną folią samoprzylepną A4, która jest zainstalowana w urządzeniu



424243

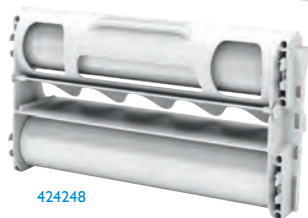

424248

KOD	REF	RODZAJ		OPIS		
424243*	624663	laminator	A6/A4			
424246*	18644	rolka z folią	A4	dwustronna		
424248*	23461	rolka z folią	A4	samoprzylepna		



FOLIE LAMINACYJNE ANTYSTATYCZNE „STANDARD” ARGO

- folia laminacyjna o wykończeniu antystatycznym
- łatwe umieszczenie kartki papieru między foliami
- możliwość przygotowania atrakcyjnej prezentacji
- ochrona zalaminowanego dokumentu przed uszkodzeniami
- różne formaty i grubości



KOD	RODZAJ				
1352	mat/matt	A4	100 µ		

KOD				
40730	60x95			
33706	154x216 (A5)			
9297	216x303 (A4)			
40731	60x95			
19836	65x95			
40743	75x105			
19835	80x111			
40752	80x120			
19833	111x154 (A6)			
19832	154x216 (A5)			
19831	216x303 (A4)			
19830	303x426 (A3)			
40732	60x95			
40737	65x95			
40744	75x105			
54579	80x111			
19837	80x120			
1375	111x154 (A6)			
1356	154x216 (A5)			
1367	216x303 (A4)			
33522	303x426 (A3)			

KOD				
40738	65x95			
22979	80x111			
29604	80x120			
22981	111x154 (A6)			
40759	154x216 (A5)			
9324	216x303 (A4)			
22982	303x426 (A3)			
2483	60x95			
40746	75x105			
40749	80x111			
40753	80x120			
40760	154x216 (A5)			
2467	216x303 (A4)			
22983	303x426 (A3)			
40734	60x95			
40740	65x95			
40747	75x105			
40754	80x120			
40761	154x216 (A5)			
9279	216x303 (A4)			
50009	303x426 (A3)			



Nowatorskie wykończenie antystatyczne. Zapomni o tradycyjnych trudnościach z umieszczeniem kartki papieru w zwykłej folii.

KOD				
41150	65x95			
41156	216x303 (A4)			
40735	60x95			
30434	80x111			
40758	111x154 (A6)			
40762	154x216 (A5)			
29023	216x303 (A4)			
40765	303x426 (A3)			



FOLIE LAMINACYJNE TITANUM

- wysokiej klasy sztywne, błyszczące folie do laminowania
- z zaokrąglonymi rogami
- zapewniają dokumentom doskonały wygląd i ochronę przed wilgocią, kurzem, zabrudzeniem oraz promieniowaniem UV czyniąc je niezwykle schludnymi i eleganckimi niezależnie od częstotliwości użytkowania
- posiadają właściwości antystatyczne redukujące elektryzowanie, przyczepianie czy przesuwanie się laminowanego dokumentu
- idealnie nadają się do laminowania np. pocztówek, wizytówek, plakatów, certyfikatów, dokumentów, instrukcji BHP, ogłoszeń, zdjęć czy innych pamiątek o dużej wartości
- pakowane w kartoniku po 100 sztuk

KOD				
128869	A3	80 µ	303x426	
128870	A3	100 µ	303x426	
128863	A4	80 µ	216x303	
128864	A4	100 µ	216x303	
128867	A5	80 µ	154x216	
128868	A5	100 µ	154x216	
147166	A6	80 µ	111x154	
147167	A6	100 µ	111x154	
150551	100 µ	100 µ	65x95	
128871	100 µ	100 µ	60x95	





BINDOWNICE „IBIND” A12 / A15 / A20 WALLNER

- jednodźwigniowe bindownice do grzbietów plastikowych
- ogranicznik papieru ułatwiający precyzyjne ułożenie papieru
- jednorazowe dziurkowanie od 12 do 20 arkuszy
- oprawa dokumentów o objętości do 450 kartek
- pojemnik na ścinki



KOD	model				
45490	iBind A12	A4	12		
221043	iBind A15	A4	15		
245248	iBind A20	A4	20		



GRZBIETY PLASTIKOWE ARGO

- rozmiary 5 - 19 pakowane po 100 sztuk
- rozmiary 22 - 51 pakowane po 50 sztuk
- dostępne również w kolorze: białym, żółtym, przezroczystym i brązowym
- pakowane także po 25 sztuk



KOD		SREDNICA (mm)	KOLOR			KOD		SREDNICA (mm)	KOLOR		
9354		10	5	●		9347		10	5	●	
13103		25	6	●		13104		25	6	●	
13107		45	8	●		13108		45	8	●	
423		65	10	●		9404		65	10	●	
33066		105	12,5	●		13113		105	12,5	●	
3273		125	14	●		3304		125	14	●	
13116		145	16	●		40572		145	16	●	
9407		165	19/20	●		4509		165	19/20	●	
407		210	22	●		39206		210	22	●	
22731		240	25	●		80333		240	25	●	
22314		270	28,5	●		80335		270	28,5	●	
21213		300	32	●		80336		300	32	●	
30680		350	38	●		89942		350	38	●	
2464		440	45	●		80339		440	45	●	
48731		510	51	●		2207		510	51	●	
9353		10	5	●		9348		10	5	●	
13105		25	6	●		13106		25	6	●	
15802		45	8	●		13109		45	8	●	
418		65	10	●		471		65	10	●	
13114		105	12,5	●		13115		105	12,5	●	
3293		125	14	●		5636		125	14	●	
3334		145	16	●		414		145	16	●	
9409		165	19/20	●		4507		165	19/20	●	
48003		210	22	●		475		210	22	●	
37932		240	25	●		80334		240	25	●	
55408		270	28,5	●		58144		270	28,5	●	
50676		300	32	●		48004		300	32	●	
65671		350	38	●		80337		350	38	●	
80340		440	45	●		12793		440	45	●	
28773		510	51	●		2210		510	51	●	

Titanum® GRZBIETY DO BINDOWANIA TITANUM

- grzbiety do oprawy dokumentów
- wykonane z trwałego PCV
- format A4
- zróżnicowanie średnicy grzbietów pozwala na odpowiednie dobranie grzbiету do ilości kartek składających się na oprawiany dokument
- rozmiary 6 - 19 pakowane po 100 sztuk
- rozmiary 22 - 32 pakowane po 50 sztuk

KOD		SREDNICA (mm)	KOLOR		
86136		25	6	●	
86140		45	8	●	
86144		65	10	●	
86148		105	12	●	
86152		125	14	●	
86156		145	16	●	
86160		165	19	●	
96758		210	22	●	
97112		240	25	●	
97117		270	28	●	
97122		300	32	●	
86138		25	6	●	
86142		45	8	●	
86146		65	10	●	
86150		105	12	●	
86154		125	14	●	
86158		145	16	●	
86163		165	19	●	
97111		210	22	●	
97114		240	25	●	
97119		270	28	●	
97124		300	32	●	
86137		25	6	●	
86141		45	8	●	
86145		65	10	●	
86149		105	12	●	
86153		125	14	●	
86157		145	16	●	
86162		165	19	●	
97109		210	22	●	
97113		240	25	●	
97118		270	28	●	
97123		300	32	●	
86139		25	6	●	
86143		45	8	●	
86147		65	10	●	
86151		105	12	●	
86155		125	14	●	
86159		145	16	●	
86164		165	19	●	
97110		210	22	●	
97115		240	25	●	
97120		270	28	●	
97125		300	32	●	
96884		25	6	○	
96885		45	8	○	
96886		65	10	○	
96887		105	12	○	
96888		125	14	○	
96889		145	16	○	
96890		165	19	○	
96754		210	22	○	

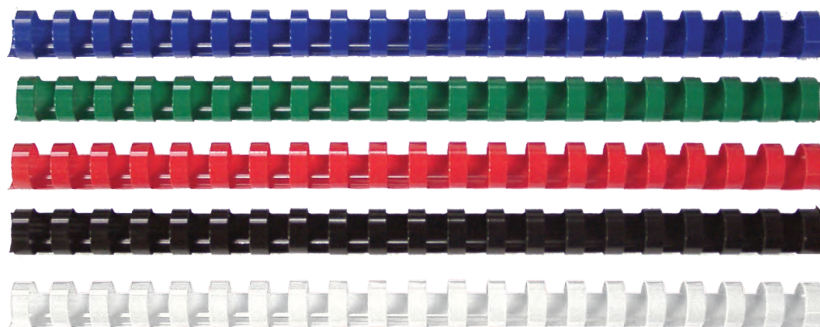

Titanium® OKŁADKI DO BINDOWANIA TITANUM

- transparentne folie do oprawy dokumentów
- wykonane z PCV
- umożliwiają pozostawienie widocznej pierwszej strony prezentacji, co ułatwia identyfikację dokumentów
- sprawiają, że zabezpieczone nią dokumenty nabierają schludnego i eleganckiego wyglądu
- dzięki wykorzystaniu folii do bindowania każda prezentacja, oferta handlowa, raport czy sprawozdanie nabierze profesjonalnego i reprezentacyjnego wyglądu
- obindowane materiały są odporne na uszkodzenia takie jak podarcia czy zabrudzenia
- folie posiadają dwie standardowe grubości 150 oraz 200 micronów
- opakowania po 100 arkuszy w formacie A4



KOD					
86110	A4	150 μ	100		
86111	A4	200 μ	100		

Argo FOLIE „PRESTIGE” DO BINDOWANIA ARGO

- przezroczyste folie do oprawy dokumentów
- wykorzystywane jako okładka
- grubość folii 150 lub 200 mic
- w opakowaniu po 100 arkuszy

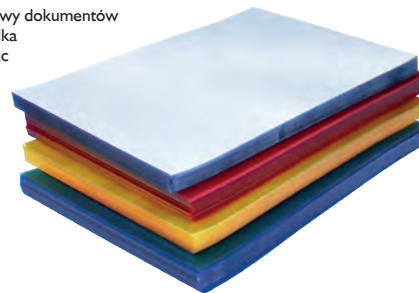

KOD			KOLOR		
39205	A4	0,15	bezbarwny		
39204	A4	0,20	bezbarwny		
8074	A4	0,20			
8071	A4	0,20			
8072	A4	0,20			
9343	A4	0,20			
71998	A3	0,15	bezbarwny		
43132	A3	0,20	bezbarwny		

Argo FOLIE DO DRUKAREK LASEROWYCH I ATRAMENTOWYCH ARGO

- folie do drukarek atramentowych, laserowych oraz kserokopiarek
- umożliwiają stworzenie własnej, spersonalizowanej okładki poprzez wykonanie nadruku



KOD			KOLOR			
239296	Laser	100μ	przezroczysty	100		
84602	Inkjet	100μ	przezroczysty	50		
samoprzylepne						
239239	Inkjet	100μ	przezroczysty	10		
239242	Laser	50μ	przezroczysty	10		
239252	Laser	80μ	biały	10		
239248	Laser	80μ	srebrny	10		

Argo OKŁADKI KARTONOWE DO BINDOWANIA ARGO

- kartony do bindowania
- stosowane do oprawy dokumentów jako okładka tylna
- DELTA - karton skóropodobny
- CHROMO - karton błyszczący
- opakowanie 100 sztuk



KOD	KOLOR			KOD	KOLOR		
skóropodobne A4 DELTA				skóropodobne A3 DELTA			
45898	○			86497	○		
47525				128679			
45896				245246			
45897				245247			
45895				nabłyszczane A4 CHROMO			
48198				32272	○		
47002				32277			
45894				32274			
80341				32276			
80342				32275			
219246	○			32273			

Titanium® OKŁADKI KARTONOWE DO BINDOWANIA TITANUM

- kartonowe okładki do oprawy dokumentów, doskonale nadają się jako tylna okładka
- zapewniają profesjonalną i trwałą prezentację
- prawidłowo zabezpieczają każdą dokumentację, zwłaszcza taką, którą musimy przekazać klientowi czy np. do urzędu
- dodatkowo okładki usztywniają blok kartek, a całość prezentuje się niezwykle elegancko i profesjonalnie
- dostępne 2 rodzaje okładek: skóropodobne typu Delta oraz błyszczące typu Chromolux, które w przeciwieństwie do zwykłych kartonów są laminowane folią, co znakomicie podnosi ich walory estetyczne i użytkowe
- opakowania po 100 arkuszy A4, w jednym z oferowanych kolorów: białym, czarnym, niebieskim, czerwonym, zielonym, złotym

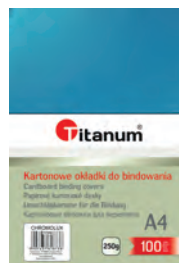

KOD		g/m ²	KOLOR			KOD		g/m ²	KOLOR		
okładki kartonowe skóropodobne typu Delta						okładki kartonowe błyszczące typu Chromolux					
141375	A4	250	○			117253	A4	250	○		
141376	A4	250				117254	A4	250			
141377	A4	250				117252	A4	250			
141378	A4	250				117256	A4	250			
141379	A4	250				117255	A4	250			
141380	A4	250				117257	A4	250			



Titanium® SKOROSZYTY Z KLIPEM TITANUM

- skoroszyty umożliwiające ochronę dokumentów bez potrzeby dziurkowania
- plastikowy klip w kolorze skoroszytu
- wykonane z półprzezroczystego kolorowego, matowego polipropylenu
- dostępne w kolorze: czarnym, niebieskim i różowym
- pakowane w woreczek foliowy po 1 sztuce



KOD	REF		KOLOR		
226707	SKTPI	A4			
226706	SKTBL	A4			
226705	SKTBK	A4			



Titanium® SKOROSZYTY Z KLIPEM TITANUM

- skoroszyty umożliwiające ochronę dokumentów bez potrzeby dziurkowania
- wykonane z przezroczystego, matowego polipropylenu
- dostępne z klipem w kolorze: niebieskim, czarnym, czerwonym i szarym
- pakowane w woreczek foliowy po 1 sztuce



KOD	REF		KOLOR		
226702	SKPGR	A4	szary klip		
226701	SKPRE	A4	czerwony klip		
226700	SKPBL	A4	niebieski klip		
226699	SKPBK	A4	czarny klip		



SKOROSZYTY Z KLIPEM „URBAN” OXFORD

- wykonane z polipropylenu o grubości 450 mic.
- klips zaciskowy
- pojemność do 30 kartek
- format A4



KOD	REF		KOLOR	KOLOR		
452225*	400147040	A4		przezroczysty		



Titanium® SKOROSZYTY Z LISTWĄ ZACISKOWĄ TITANUM

- wykonane z wysokiej jakości polipropylenu
- biała listwa spinająca wzdłuż lewej krawędzi
- dostępne w kolorze: czarnym, niebieskim i szarym
- pakowane w woreczek foliowy po 1 sztuce



KOD	REF		KOLOR		
226719	SLGR	A4			
226717	SLBL	A4			
226714	SLBK	A4			



Titanium® OBWOLUTY Z LISTWĄ ZACISKOWĄ TITANUM

- popularne proste grzbiety o szerokości 10 mm
- transparentna polipropylenowa folia
- stosowane razem stanowią estetyczną oprawę a zarazem ochronę dla dokumentów
- obwoluty z listwą zaciskową to najszybsza metoda oprawy dokumentów bez użycia bindownicy - wystarczy wsunąć listwę na plik papierów i oprawa gotowa
- bardzo proste w użyciu
- umożliwiają oprawienie dokumentów do 50 kartek
- dostępne kolory listwy: czarny, czerwony, niebieski, zielony, żółty, biały
- opakowanie zawiera 12 sztuk

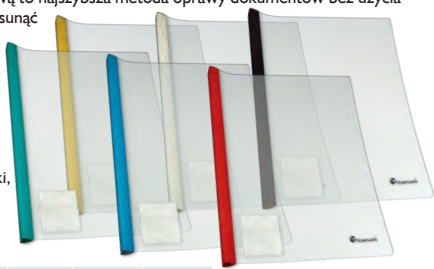

KOD	REF		KOLOR		
194807	OLYL	A4			
194808	OLGR	A4			
194809	OLWH	A4			
194810	OLBL	A4			
194811	OLBC	A4			
194812	OLRE	A4			



Titanium® GRZBIETY WSUWANE TITANUM

- popularne, plastikowe grzbiety zaciskowe
- przeznaczone do ręcznej oprawy niedziurkowanych dokumentów oraz do szybkiego i nieskomplikowanego łączenia dokumentów w działach sprzedaży, agencjach reklamowych, punktach kserograficznych
- umożliwiają oprawienie do 45 kartek formatu A4 bez użycia bindownicy
- zaokrąglona z jednej strony końcówka ułatwia wsuwanie kartek
- wykonane z trwałego a zarazem elastycznego tworzywa, które nie odkształca się, dzięki czemu mogą być wykorzystywane wielokrotnie
- szeroki wybór kolorystyki grzbietów
- opakowanie zawiera 100 sztuk



KOD		SZEROKOŚĆ GRZBIETU (mm)	KOLOR		
99474	25	6			
99473	25	6			
99476	25	6			
99475	25	6			
99477	25	6			
358702	45	8			
358703	45	8			
358708	45	8			
358704	45	8			
358700	45	8			





LISTWY WSUWANE ARGO

- proste listwy plastikowe z jedną zaokrągloną końcówką
- możliwość oprawienia listwą do 80 karetek formatu A4 bez użycia bindownicy
- dostępne kolory: biały, czerwony, niebieski, zielony, czarny, przezroczysty
- opakowanie: 50 sztuk w pudełku kartonowym

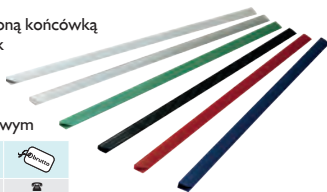

KOD	WYSOKOŚĆ (mm)	SZEROKOŚĆ GRZBIETU (mm)	KOLOR	Home	Office
222990	25	4	○	☑	☑
223664	25	4	○	☑	☑
222989	25	4	●	☑	☑
220268	25	4	●	☑	☑
222988	25	4	●	☑	☑
68816	25	4	przezroczysty	☑	☑
45901	30	6	○	☑	☑
45900	30	6	○	☑	☑
62138	30	6	●	☑	☑
45899	30	6	●	☑	☑
47527	30	6	●	☑	☑
222991	30	6	przezroczysty	☑	☑
84079	50	9/10	○	☑	☑
50415	50	9/10	○	☑	☑
48622	50	9/10	●	☑	☑
47526	50	9/10	●	☑	☑
68602	50	9/10	●	☑	☑
222992	50	9/10	przezroczysty	☑	☑
222996	80	15	○	☑	☑
45902	80	15	○	☑	☑
222995	80	15	●	☑	☑
45903	80	15	●	☑	☑
222994	80	15	●	☑	☑
222993	80	15	przezroczysty	☑	☑

GILOTYNY

- gilotyny biurowe
- do cięcia papieru i folii
- tną jednorazowo do 10 arkuszy
- metalowy blat z podziałką formatów
- automatyczny docisk papieru zapobiegający przesuwaniu się papieru podczas cięcia
- ogranicznik formatu



KOD	format	WYSOKOŚĆ (mm)	Home	Office
87418	A4	10	☑	☑
87419	A3	10	☑	☑

02

LEITZ GILOTYNY „PRECISION” LEITZ

- wysokiej jakości ostrza z hartowanej stali nierdzewnej tną także etykiety samoprzylepne, folie, zdjęcia, karton, materiały zaaluminowane czy tekturę
- unikalne podświetlenie EdgeGlow oświetla krawędź tnącą zapewniając lepszą widoczność i maksymalną precyzję cięcia (poza 90180000)
- ergonomiczny uchwyt umożliwia bezwysiłkową pracę i precyzyjne cięcie za każdym razem
- przezroczysty ręczny docisk przytrzymuje papier na miejscu podczas cięcia
- niezwykle gładka laminowana (modele Home) lub szklana (modele Office) powierzchnia blatu z naniesionymi liniami siatki metrycznej, precyzyjnymi oznaczeniami kątów i formatów, ułatwiającymi odpowiednie ułożenie papieru
- solidna, lekka aluminiowa podstawa z antypoślizgowymi nóżkami zapewnia bezpieczeństwo i stabilność gilotyny
- osłona zabezpieczająca ostrze zapewnia pełną ochronę podczas użytkowania, a zatrzask bezpieczeństwa blokuje ostrze, gdy gilotyna nie jest używana
- wysokiej jakości gilotyna marki Leitz z 2-letnią (model Home), 3-letnią (modele Home Office), oraz 5-letnią (modele Office i Office Pro) gwarancją dla zapewnienia pełnego spokoju (nie obejmuje części podlegających naturalnemu zużyciu i materiałów eksploatacyjnych)



KOD	REF	model	format	WYSOKOŚĆ (mm)	Home	Office
475974*	90180000	Home	A4	8	☑	☑
475976*	90190000	Home Office	A4	10	☑	☑
475977*	90200000	Home Office	A3	10	☑	☑
475979*	90210000	Office	A4+	15	☑	☑
475980*	90220000	Office	A3	15	☑	☑
475981*	90230000	Office Pro	A4+	25	☑	☑
475983*	90240000	Office Pro	A3	25	☑	☑

WALLNER GILOTYNY GB 320 / GB 460 WALLNER

- gilotyny biurowe z ręcznym systemem docisku papieru
- antypoślizgowa podstawa blatu roboczego
- plastikowa osłona zabezpieczająca
- wysokiej jakości ostrze wykonane z utwardzonej stali
- ogranicznik do regulowania wymiarów cięcia
- ergonomiczny uchwyt zapewniający komfort pracy
- na blacie roboczym standardowe szablony formatów
- jednorazowe cięcie 8-10 karetek 80g
- długość cięcia: 320 (A4) / 460 (A3) mm
- wymiary blatu: 320 x 250 / 460 x 380 mm

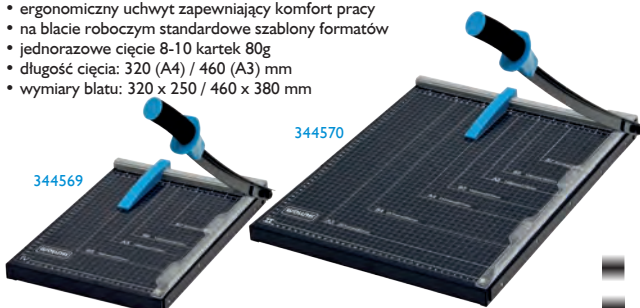

KOD	model	format	DŁUGOŚĆ CIĘCIA	Home	Office
344569	GB 320	8-10	330 mm	☑	☑
344570	GB 460	8-10	460 mm	☑	☑

WALLNER GILOTYNA Z TRYMEREM GT 320 WALLNER

- gilotyna i trymer w jednym urządzeniu
 - możliwość łączenia i rozłączania urządzeń
 - prosty sposób składania pozwalający na oszczędność miejsca przy przechowywaniu
 - na blatach roboczych standardowe szablony formatów
- Gilotyna:** ręczny docisk papieru, osłona zabezpieczająca, jednorazowe cięcie do 10 karetek 80 g, długość cięcia: 320 mm
- Trymer:** format A4, listwa dociskowa, 3 linie cięcia: prosta (do 10 karetek 80 g), falista i perforowana (do 3 karetek 80 g)



KOD	model	format	DŁUGOŚĆ CIĘCIA	Home	Office
53987	GT 320	10	320 mm	☑	☑



DAHLE TRYMERY 507 DAHLE

- kompaktowe trymery do użytku hobbystycznego
- do przycinania zdjęć i małych plików papieru
- automatyczny docisk ciętego materiału
- stabilny, metalowy blat z antypoślizgową, gumową podstawą oraz nadrukowanymi formatami papieru
- możliwość wyposażenia urządzenia w zestaw głowic tnących perforację, linię falistą nieregularną oraz zygzak (dodatkowy produkt Dahle 00980)
- długość cięcia: 320 mm
- maksymalny cięty format papieru: DIN A4
- maksymalna wysokość ciętego pliku: 0,8 mm
- maksymalna ilość jednorazowo ciętych kartek: (70/80g/m²): 8/6
- dostępne również w intensywnych, żywych kolorach z czarnymi wstawkami



KOD	REF			DLUGOŚĆ CIĘCIA	KOLOR		
397377	00507-14378	A4	6-8	320 mm			
397378	00507-14380	A4	6-8	320 mm			
397379	00507-14382	A4	6-8	320 mm			
397380	00507-14384	A4	6-8	320 mm			
397381	00507-14386	A4	6-8	320 mm			
451003	00507-24040DA	A4	6-8	320 mm			

LEITZ TRYMERY „PRECISION” LEITZ

- bezpiecznie zamknięte stałe ostrze
- wygodny uchwyt głowicy tnącej, szyna prowadząca i wyraźny podgląd miejsca cięcia w okienku umożliwiającą bezwysiłkową pracę oraz precyzyjne cięcie za każdym razem
- przezroczysty docisk, który służy do przytrzymania papieru na miejscu, można obrócić w górę i w dół, co ułatwia wkładanie papieru, a linie siatki metrycznej pozwalają odpowiednio wyrównać papier
- niezwykle gładka powierzchnia blatu z naniesionymi liniami siatki metrycznej, oznaczeniami kątów i formatów, ułatwia precyzyjne cięcie papieru
- lekka plastikowa podstawa z antypoślizgowymi nóżkami zapewnia stabilność trymera i ułatwia jego przechowywanie, gdy nie jest używany

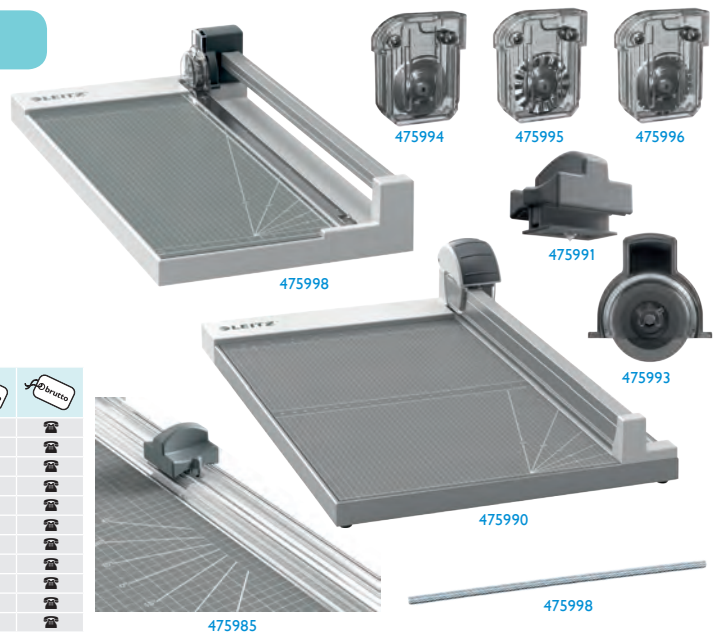

KOD	REF	model				
475985*	90250000	Home	A4	8		
475988*	90260000	Home Office	A4	10		
475989*	90270000	Office	A4+	15		
475990*	90280000	Office	A3	15		
475991*	90290000	ostrze do Home				
475993*	90300000	ostrze do Home Office				
475994*	90310000	ostrze do Office cięcie w linii prostej				
475995*	90320000	ostrze do Office cięcie faliste				
475996*	90330000	ostrze do Office perforowanie				
475998*	90340000	podkładka do Office A4+				
476000*	90350000	podkładka do Office A3				

DAHLE GILOTYNA 502 DAHLE

- gilotyna biurowa ze stabilną, metalową podstawą
- doskonała do przycinania zdjęć i małych plików papieru
- nóż górny i dolny ze stali
- ręczny docisk ciętego materiału i 2 nakładki kątowe
- wgłębienia uchwytów ułatwiają przeniesienie
- długość cięcia: 320 mm
- maksymalny cięty rozmiar papieru: A4
- maksymalna cięta jednorazowo ilość kartek (70g/80g/m²): 8 / 6
- maksymalna wysokość ciętego pliku: 0,8 mm

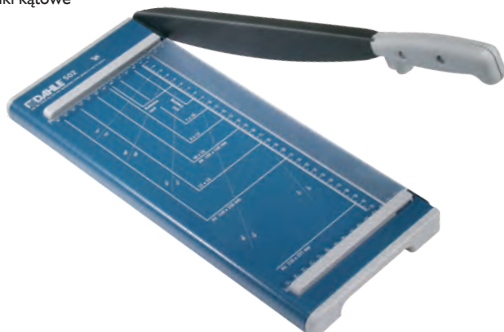

KOD	REF	model			DLUGOŚĆ CIĘCIA		
26113	00502-20043	502	A4	6-8	320 mm		

TAXO GRAPHIC KALKULATOR TG-122 TAXO GRAPHIC

- 12-pozycyjny, duży wyświetlacz
- plastikowa obudowa z metalowym frontem w kolorze srebrnym
- plastikowe klawisze
- podwójny system zasilania: baterie lub energia słoneczna
- operacje z wykorzystaniem pamięci (M+/M-)
- klawisz zmiany znaku (+/-)
- klawisz obliczania marży (MU)
- obliczenia procentowe
- klawisz podwójnego zera
- klawisz cofania
- wymiary: 138 x 103 x 32 mm



KOD	model		
219168	TG-122		



TAXO^{GRAPHIC} KALKULATOR TG-332 TAXO GRAPHIC

- 12-pozycyjny duży wyświetlacz
- plastikowa obudowa w kolorze czarnym
- plastikowe klawisze
- podwójny system zasilania: baterie lub energia słoneczna
- obliczenia z wykorzystaniem pamięci (M+/M-)
- klawisz zmiany znaku (+/-)
- obliczenia procentowe
- klawisz obliczania sumy końcowej (GT)
- zaokrąglenie wyników
- klawisz podwójnego zera
- klawisz cofania
- wymiary: 137 x 103 x 32 mm



KOD	m@del	Arnetto	Arnetto
219167	TG-332		



TAXO^{GRAPHIC} KALKULATOR TG-392DM TAXO GRAPHIC

- 12-pozycyjny, duży wyświetlacz
- plastikowa obudowa z metalowym frontem w kolorze srebrnym
- plastikowe klawisze
- podwójny system zasilania: baterie lub energia słoneczna
- operacje z wykorzystaniem pamięci (M+/M-, MRC)
- podwójna pamięć (MII)
- określanie liczby miejsc po przecinku
- klawisz zmiany znaku (+/-)
- obliczenia procentowe
- pierwiastek kwadratowy
- zaokrąglenie wyników
- klawisz podwójnego zera
- klawisz cofania
- wymiary: 160 x 152 x 32 mm



KOD	m@del	Arnetto	Arnetto
219172	TG-392DM		



02

TAXO^{GRAPHIC} KALKULATOR TG-770E TAXO GRAPHIC

- 8-pozycyjny, duży wyświetlacz
- plastikowa obudowa z metalowym frontem w kolorze grafitowym
- plastikowe klawisze
- podwójny system zasilania: baterie lub energia słoneczna
- obliczenia z wykorzystaniem pamięci (M+/M-, MRC)
- klawisz zmiany znaku (+/-)
- obliczenia procentowe
- klawisz ustawiania podatku (SET)
- funkcja przeliczania walut
- klawisz wyłączenia zasilania (OFF)
- wymiary: 135 x 105 x 25 mm

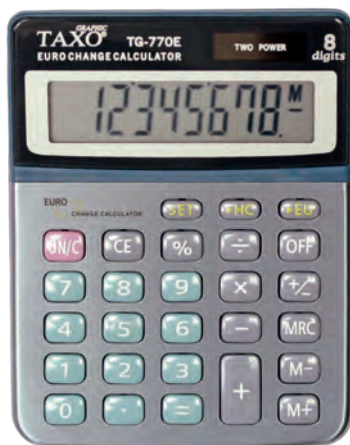

KOD	m@del	Arnetto	Arnetto
219170	TG-770E		



TAXO^{GRAPHIC} KALKULATOR TG-932 TAXO GRAPHIC

- 12-pozycyjny, duży wyświetlacz
- plastikowa obudowa w kolorze czarnym
- plastikowe klawisze
- podwójny system zasilania: baterie lub energia słoneczna
- obliczenia z wykorzystaniem pamięci (M+/M-)
- określanie liczby miejsc po przecinku
- klawisz zmiany znaku (+/-)
- obliczenia procentowe
- pierwiastek kwadratowy
- klawisz obliczania sumy końcowej (GT)
- zaokrąglenie wyników
- klawisz podwójnego zera
- klawisz cofania
- wymiary: 170 x 122 x 33 mm



KOD	m@del	Arnetto	Arnetto
219171	TG-932		



TAXO^{GRAPHIC} KALKULATORY TG-2562 TAXO GRAPHIC

- kalkulatory z dużym 12-pozycyjnym wyświetlaczem
- plastikowe klawisze i obudowa dostępna w dwóch kolorach: czarnym i białym
- stały kąt nachylenia wyświetlacza
- podwójny system zasilania: bateria lub energia słoneczna
- obliczenia z wykorzystaniem pamięci (M+/M-, MRC)
- klawisz zmiany znaku (+/-)
- obliczenia procentowe
- pierwiastki kwadratowe
- klawisz obliczanie marży (MU)
- klawisz obliczanie sumy końcowej (GT)
- klawisz podwójnego zera
- klawisz usuwający ostatnią cyfrę (→)
- wymiary: 110 x 140 x 10 mm



415486

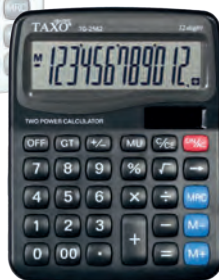

415485

KOD	m@del	KOLOR	Arnetto	Arnetto
415486	TG-2562	○		
415485	TG-2562	●		



TAXO^{GRAPHIC} KALKULATOR TG-3342 TAXO GRAPHIC

- 12-pozycyjny wyświetlacz
- plastikowa obudowa i klawisze
- podwójny system zasilania: baterie lub energia słoneczna
- obliczenia z wykorzystaniem pamięci (M+/M-)
- obliczanie sumy końcowej (GT)
- obliczanie marży (MU)
- klawisz zmiany znaku (+/-)
- klawisz podwójnego zera
- klawisz cofania
- określanie liczby miejsc po przecinku
- wymiary: 170 x 115,6 x 29 mm

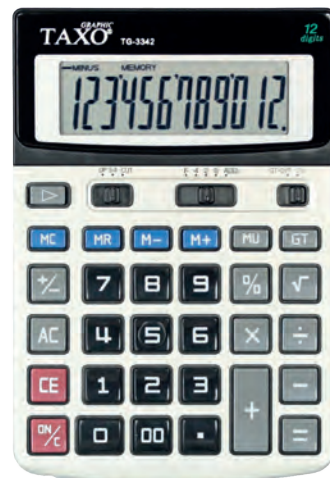

KOD	m@del	Arnetto	Arnetto
126020	TG-3342		



TAXO[®] KALKULATOR TG-8432 TAXO GRAPHIC

- 12-pozycyjny wyświetlacz
- plastikowa obudowa w kolorze czarnym
- plastikowe klawisze
- podwójny system zasilania: baterie lub energia słoneczna
- obliczenia z wykorzystaniem pamięci (M+/M-, MRC)
- obliczenia procentowe
- klawisz podwójnego zera
- klawisz cofania
- wymiary: 115 x 88 x 27 mm

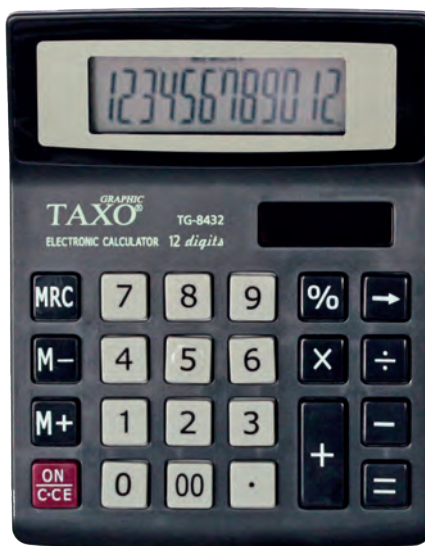

KOD	model	Aboneta	Abonenta
219169	TG-8432		

Vector KALKULATOR DK-206 VECTOR

- 12 pozycyjny duży wyświetlacz o regulowanym kącie nachylenia
- podwójne zasilanie
- zaokrąglenie wyników
- obliczanie sumy końcowej (GT)
- klawisz cofania
- klawisz znaku +/-
- klawisz podwójnego zera
- wymiary: 200 x 150 x 27 mm



KOD	model	Aboneta	Abonenta
71711	DK-206		



Vector KALKULATOR VC-368 VECTOR

- 12 pozycyjny wyświetlacz
- podwójne zasilanie
- podwójna pamięć
- obliczanie marży
- klawisz cofania
- obliczanie % i pierwiastków
- klawisz zmiany znaku +/-
- zaokrąglenie wyników
- plastikowe przyciski
- wymiary: 154 x 152 x 29 mm



KOD	model	Aboneta	Abonenta
406556	VC-368		



Vector KALKULATOR VC-444 VECTOR

- 12 pozycyjny wyświetlacz
- podwójne zasilanie
- podwójna pamięć
- obliczanie marży
- zaokrąglenie wyników
- klawisz zmiany znaku +/-
- obliczanie % i pierwiastków
- klawisz cofania
- wymiary: 200 x 154 x 36 mm

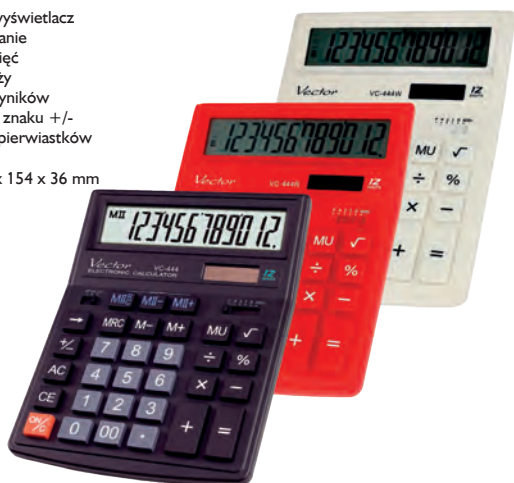

KOD	model	Aboneta	Abonenta
323908	VC-444		



Vector KALKULATOR CD-2455 VECTOR

- 12 pozycyjny wyświetlacz
- podwójne zasilanie
- zaokrąglenie wyników
- obliczanie sumy końcowej (GT)
- obliczanie marży
- klawisz cofania
- klawisz zmiany znaku +/-
- klawisz podwójnego zera
- wymiary: 160 x 155 x 35 mm

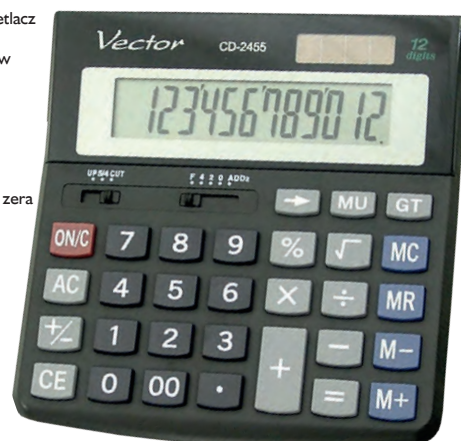

KOD	model	Aboneta	Abonenta
83252	CD-2455		



DONAU TECH KALKULATOR BIUROWY K-DT4081-01 DONAU TECH

- kalkulator biurowy
- 8-cyfrowy wyświetlacz
- zasilanie bateryjno -solarne
- funkcja pierwiastka kwadratowego oraz obliczania procentów
- wyłącza się automatycznie
- kolor: czarny
- wymiary: 130 x 104 x 19 mm

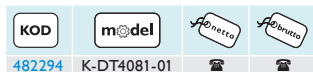

DONAU TECH KALKULATOR BIUROWY K-DT4101-38 DONAU TECH

- kalkulator biurowy
- 10-cyfrowy wyświetlacz
- zasilanie bateryjno-solarne
- funkcja pierwiastka kwadratowego oraz obliczania procentów, obliczanie marży MU, obliczenia podatkowe TAX=+ TAX-, sprawdź i popraw CHECK & CORRECT, podwójne zero, kasowanie ostatniej pozycji, pamięć
- wyłącza się automatycznie
- kolor: srebrny
- wymiary: 136 x 134 x 28 mm

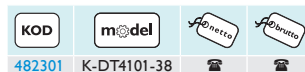

02

DONAU TECH KALKULATOR BIUROWY K-DT4102-01 DONAU TECH

- kalkulator biurowy
- 10-cyfrowy wyświetlacz
- zasilanie bateryjno -solarne
- kasowanie ostatniej pozycji oraz obliczanie procentów
- wyłącza się automatycznie
- kolor: czarny
- wymiary: 122 x 100 x 32 mm



DONAU TECH KALKULATOR BIUROWY K-DT4121-01 DONAU TECH

- kalkulator biurowy
- 12-cyfrowy wyświetlacz
- zasilanie bateryjno-solarne
- funkcja pierwiastka kwadratowego oraz obliczania procentów, obliczanie marży MU, podwójne zero, kasowanie ostatniej pozycji, podwójna pamięć, ustawienie dziesiętne, zaokrąglenie wyniku
- wyłącza się automatycznie
- kolor: czarny
- wymiary: 190 x 143 x 40 mm



DONAU TECH KALKULATOR BIUROWY K-DT4122-01 DONAU TECH

- kalkulator biurowy
- 12-cyfrowy wyświetlacz
- zasilanie bateryjno-solarne
- funkcja pierwiastka kwadratowego oraz obliczania procentów, obliczanie marży MU, obliczenia podatkowe TAX=+ TAX-, sprawdź i popraw CHECK & CORRECT, podwójne zero, pamięć
- wyłącza się automatycznie
- kolor: czarny
- wymiary: 136 x 134 x 28 mm

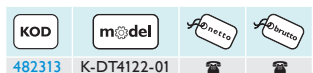

DONAU TECH KALKULATOR BIUROWY K-DT4123-01 DONAU TECH

- kalkulator biurowy
- 12-cyfrowy wyświetlacz
- zasilanie bateryjno-solarne
- funkcja pierwiastka kwadratowego oraz obliczania procentów, obliczanie marży MU, obliczenia podatkowe TAX=+ TAX-, sprawdź i popraw CHECK & CORRECT, podwójne zero, potrójne zero, pamięć, suma całkowita GT, ustawienie dziesiętne, zaokrąglenie wyniku
- wyłącza się automatycznie
- kolor: czarny
- wymiary: 186 x 142 x 39 mm

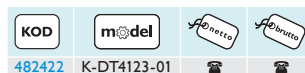

**KALKULATOR BIUROWY
K-DT4124-01 DONAU TECH**

- kalkulator biurowy
- 12-cyfrowy wyświetlacz
- zasilanie bateryjno -solarne
- kasowanie ostatniej pozycji oraz obliczanie procentów
- wyłącza się automatycznie
- kolor: czarny
- wymiary: 122 x 100 x 32 mm



KOD	model	netto	brutto
482315	K-DT4124-01		



**KALKULATOR BIUROWY
K-DT4125-09 DONAU TECH**

- kalkulator biurowy
- 12-cyfrowy wyświetlacz
- zasilanie bateryjno-solarne
- funkcja pierwiastka kwadratowego oraz obliczania procentów, obliczanie marży MU, podwójne zero, kasowanie ostatniej pozycji, podwójna pamięć, ustawienie dziesiętne, zaokrąglenie wyniku
- wyłącza się automatycznie
- kolor: biały
- wymiary: 155 x 152 x 28 mm



KOD	model	netto	brutto
482317	K-DT4125-09		



**KALKULATOR BIUROWY
K-DT4126-09 DONAU TECH**

- kalkulator biurowy
- 12-cyfrowy wyświetlacz
- zasilanie bateryjno-solarne
- funkcja pierwiastka kwadratowego oraz obliczania procentów, obliczanie marży MU, podwójne zero, kasowanie ostatniej pozycji, podwójna pamięć, ustawienie dziesiętne, zaokrąglenie wyniku
- wyłącza się automatycznie
- kolor: biały
- wymiary: 155 x 152 x 28 mm



KOD	model	netto	brutto
482311	K-DT4126-09		



**KALKULATOR BIUROWY
K-DT4127-01 DONAU TECH**

- kalkulator biurowy
- 12-cyfrowy wyświetlacz
- zasilanie bateryjno-solarne
- funkcja pierwiastka kwadratowego oraz obliczania procentów, obliczanie marży MU, podwójne zero, kasowanie ostatniej pozycji, podwójna pamięć, ustawienie dziesiętne, zaokrąglenie wyniku
- wyłącza się automatycznie
- kolor: czarny
- wymiar: 203 x 158 x 31 mm



KOD	model	netto	brutto
482287	K-DT4127-01		



**KALKULATOR BIUROWY
K-DT4128-01 DONAU TECH**

- kalkulator biurowy
- 12-cyfrowy wyświetlacz
- zasilanie bateryjno-solarne
- funkcja pierwiastka kwadratowego oraz obliczania procentów, obliczanie marży MU, obliczenia podatkowe TAX=+ TAX-, sprawdź i popraw CHECK & CORRECT, podwójne zero , pamięć, suma całkowita GT
- wyłącza się automatycznie
- kolor: czarny
- wymiary: 140 x 122 x 30 mm

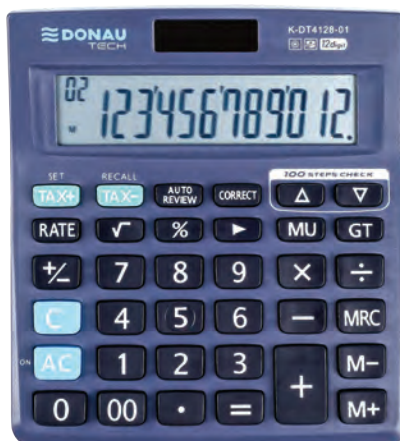

KOD	model	netto	brutto
482425	K-DT4128-01		



**KALKULATOR BIUROWY
K-DT4129-38 DONAU TECH**

- kalkulator biurowy
- 12-cyfrowy wyświetlacz
- zasilanie bateryjno-solarne
- funkcja pierwiastka kwadratowego oraz obliczania procentów, obliczanie marży MU, obliczenia podatkowe TAX=+ TAX-, sprawdź i popraw CHECK & CORRECT, podwójne zero , pamięć, suma całkowita GT
- wyłącza się automatycznie
- kolor: czarny
- wymiary: 140 x 122 x 30 mm



KOD	model	netto	brutto
482427	K-DT4129-38		



- kalkulator biurowy
- 14-cyfrowy wyświetlacz
- zasilanie bateryjno-solarne
- funkcja pierwiastka kwadratowego oraz obliczania procentów, obliczanie marży MU, podwójne zero, kasowanie ostatniej pozycji, pamięć, ustawienie dziesiętne, zaokrąglenie wyniku
- wyłącza się automatycznie
- kolor: czarny
- wymiary: 190 x 143 x 40 mm



KOD	m@del	☎	☎
482308	K-DT4141-01		



- kalkulator biurowy
- 16-cyfrowy wyświetlacz
- zasilanie bateryjno-solarne
- funkcja pierwiastka kwadratowego oraz obliczania procentów, obliczanie marży MU, podwójne zero, kasowanie ostatniej pozycji, pamięć, ustawienie dziesiętne, zaokrąglenie wyniku, konwersja walut
- wyłącza się automatycznie
- kolor: czarny
- wymiary: 190 x 143 x 40 mm



KOD	m@del	☎	☎
482423	K-DT4161-01		



- AX-500V** - kalkulator biurowy, skośnie zamontowany wyświetlacz, funkcja cofania, sprawdzania obliczeń, obliczania stawek podatkowych i marży, zmiany znaku
- AX-500** - kalkulator do użytku biurowego i domowego, skośnie zamontowany wyświetlacz, funkcja cofania, sprawdzania obliczeń i klawisz dwóch zer
- AX-3181** - funkcja automatycznego wyłączenia, wbudowana bateria solarna
- AX-8985** - kalkulator biurowy łączący estetykę z funkcjonalnością, duży, czytelny wyświetlacz zamontowany skośnie, duże wyprofilowane klawisze



157013

104289

323044

104294

KOD	REF	m@del	☎	☎
157013	209388	AX-500V		
104289	164192	AX-500		
323044	347568	AX-3181		
104294	164190	AX-8985		



- 12 pozycyjny duży wyświetlacz
- podwójne zasilanie (bateria słoneczna + LR44)
- dodatkowa podpórka pod kalkulatorem
- pierwiastek kwadratowy
- procenty (KLP)
- podwójna pamięć
- klawisz cofania
- znak +/-
- licznik pozycji
- obliczenia marżowe
- zaokrąglenie liczb
- zaokrąglenie w górę i w dół
- przybliżenia do: 4, 2, 1, 0 miejsc po przecinku
- zapis walutowy
- znacznik części tysięcznej
- wymiary: 209 x 155 x 34,7 mm



KOD	m@del	☎	☎
81487	GR-12		



- kalkulator kieszonkowy z kłapką
- 8-pozycyjny, duży wyświetlacz
- plastikowa obudowa w kolorze czarnym
- gumowe klawisze
- podwójny system zasilania: baterie lub energia słoneczna
- obliczenia z wykorzystaniem pamięci (M+/M-, MRC)
- klawisz zmiany znaku (+/-)
- obliczenia procentowe
- pierwiastek kwadratowy
- etui ze zintegrowaną plastikową kłapką zabezpieczającą kalkulator przed uszkodzeniami mechanicznymi takimi jak zarysowania czy otarcia
- wymiary: 96 x 63 x 12 mm



KOD	m@del	☎	☎
219166	TG-188		



- kalkulator kieszonkowy z kłapką
- 8-pozycyjny, duży wyświetlacz
- plastikowa obudowa z metalowym frontem w kolorze srebrnym
- gumowe klawisze
- podwójny system zasilania: baterie lub energia słoneczna
- obliczenia z wykorzystaniem pamięci (M+/M-, MRC)
- klawisz zmiany znaku (+/-)
- obliczenia procentowe
- pierwiastek kwadratowy
- etui z miękką kłapką zabezpieczającą kalkulator przed uszkodzeniami mechanicznymi takimi jak zarysowania czy otarcia
- wymiary: 102 x 61 x 8 mm



KOD	m@del	☎	☎
219164	TG-350		



TAXO^{GRAPHIC} KALKULATOR TG-658 TAXO GRAPHIC

- kalkulator kieszonkowy z klapką
- 8-pozycyjny wyświetlacz
- zasilanie bateryjne
- plastikowa obudowa
- gumowe klawisze
- obliczenia z wykorzystaniem pamięci (M+/M-, MRC)
- klawisz zmiany znaku (+/-)
- obliczenia procentowe
- pierwiastek kwadratowy
- etui z miękką klapką zabezpieczającą kalkulator przed uszkodzeniami mechanicznymi takimi jak zarysowania czy otarcia
- wymiary: 97 x 50 x 9 mm



KOD	model	netto	brutto
184560	TG-658		



TAXO^{GRAPHIC} KALKULATOR TG-819 TAXO GRAPHIC

- kalkulator kieszonkowy z klapką
- 8-pozycyjny, duży wyświetlacz
- plastikowa obudowa w kolorze czarnym
- gumowe klawisze
- zasilanie bateryjne
- obliczenia z wykorzystaniem pamięci (M+/M-, MRC)
- klawisz zmiany znaku (+/-)
- obliczenia procentowe
- pierwiastek kwadratowy
- klawisz wyłączenia zasilania (OFF)
- etui z miękką klapką zabezpieczającą kalkulator przed uszkodzeniami mechanicznymi takimi jak zarysowania czy otarcia
- wymiary: 86 x 55 x 7,5 mm



KOD	model	netto	brutto
219165	TG-819		



TAXO^{GRAPHIC} KALKULATOR TG-920 TAXO GRAPHIC

- kalkulator kieszonkowy z klapką
- 8-pozycyjny, duży wyświetlacz
- plastikowa obudowa w kolorze czarnym
- gumowe klawisze
- podwójny system zasilania: baterie lub energia słoneczna
- obliczenia z wykorzystaniem pamięci (M+/M-, MRC)
- klawisz zmiany znaku (+/-)
- obliczenia procentowe
- pierwiastek kwadratowy
- etui ze zintegrowaną plastikową klapką zabezpieczającą kalkulator przed uszkodzeniami mechanicznymi takimi jak zarysowania czy otarcia
- wymiary: 117 x 73 x 10 mm



KOD	model	netto	brutto
219163	TG-920		



DONAU^{TECH} KALKULATOR KIESZONKOWY K-DT2081-01 DONAU TECH

- kalkulator kieszonkowy
- 8-cyfrowy wyświetlacz
- zasilanie baterijno-solarne
- funkcja pierwiastka kwadratowego oraz obliczania procentów
- wyłącza się automatycznie
- kolor: czarny
- wymiary: 90 x 60 x 11 mm



KOD	model	netto	brutto
482298	K-DT2081-01		



DONAU^{TECH} KALKULATOR KIESZONKOWY K-DT2082-01 DONAU TECH

- kalkulator kieszonkowy
- 8-cyfrowy wyświetlacz
- zasilanie baterijno-solarne
- funkcja pierwiastka kwadratowego oraz obliczania procentów
- wyłącza się automatycznie
- kolor: czarny
- wymiary: 97 x 60 x 10 mm



KOD	model	netto	brutto
482290	K-DT2082-01		



DONAU^{TECH} KALKULATOR KIESZONKOWY K-DT2083-01 DONAU TECH

- kalkulator kieszonkowy
- 8-cyfrowy wyświetlacz
- zasilanie bateryjne
- funkcja pierwiastka kwadratowego oraz obliczania procentów
- wyłącza się automatycznie
- kolor: czarny
- wymiary: 89 x 58 x 11 mm



KOD	model	netto	brutto
482285	K-DT2083-01		



DONAU TECH KALKULATOR KIESZONKOWY K-DT2084-01 DONAU TECH

- kalkulator kieszonkowy
- 8-cyfrowy wyświetlacz
- zasilanie bateryjne
- funkcja pierwiastka kwadratowego oraz obliczania procentów
- wyłącza się automatycznie
- kolor: czarny
- wymiary: 97 x 62 x 11 mm



GWARANCJA 5 lat

KOD	m@del	Adnetto	Adbrutto
481430	K-DT2084-01		



DONAU TECH KALKULATOR KIESZONKOWY K-DT2085-01 DONAU TECH

- kalkulator kieszonkowy
- 8-cyfrowy wyświetlacz
- zasilanie bateryjne
- funkcja pierwiastka kwadratowego oraz obliczania procentów
- wyłącza się automatycznie
- kolor: czarny
- wymiary: 114 x 69 x 19 mm



GWARANCJA 5 lat

KOD	m@del	Adnetto	Adbrutto
482279	K-DT2085-01		



02

DONAU TECH KALKULATOR KIESZONKOWY K-DT2086-01 DONAU TECH

- kalkulator kieszonkowy
- 8-cyfrowy wyświetlacz
- zasilanie bateryjne
- funkcja pierwiastka kwadratowego oraz obliczania procentów
- wyłącza się automatycznie
- kolor: czarny
- wymiary: 85 x 56 x 9 mm



GWARANCJA 5 lat

KOD	m@del	Adnetto	Adbrutto
482420	K-DT2086-01		



DONAU TECH KALKULATOR KIESZONKOWY K-DT2087-01 DONAU TECH

- kalkulator kieszonkowy
- 8-cyfrowy wyświetlacz
- zasilanie bateryjne
- funkcja pierwiastka kwadratowego oraz obliczania procentów
- wyłącza się automatycznie
- kolor: czarny
- wymiary: 116 x 68 x 18 mm



GWARANCJA 5 lat

KOD	m@del	Adnetto	Adbrutto
482421	K-DT2087-01		



AXEL KALKULATORY AX-323 / AX-402 / AX-9221 AXEL

- kalkulatory kieszonkowe
- łatwe w użytkowaniu
- AX-323 - miniaturowe wymiary, gumowa klawiatura, zamykany kłapka, świetnie nadaje się do szkoły
- AX-402 – duży wyświetlacz, czytelne klawisze
- AX-9221 - duży wyświetlacz, czytelne klawisze, zawieszka na szyję, funkcja automatycznego wyłączenia



323045



202042



202044

KOD	REF	m@del	Adnetto	Adbrutto
323045	347570	AX-323		
202042	257528	AX-402		
202044	257529	AX-9221		



CASIO KALKULATOR Z DRUKARKĄ HR-150RCE CASIO

- 12 pozycyjny wyświetlacz LCD
- zasilanie: 4 x AA, zasilacz jako opcja
- konwersja walut
- TAX +/-
- funkcja check&correct (150 kroków)
- funkcja ponownego wydruku
- podwójne zero
- marżowy sposób liczenia %, obliczenia delta %
- naliczanie marży (MU/MD)
- suma częściowa i całkowita
- obliczenia handlowe: koszt/marża/sprzedaż
- zaokrąglenie wyników, licznik pozycji, korekta ostatniej cyfry
- prędkość wydruku: 2.0 linii/sec., 2-kolorowy wydruk, szerokość papieru: 58 mm
- wydruk czasu i daty
- wymiary: 65 x 165 x 295 mm
- waga: 495 g



GWARANCJA 2 lata

KOD	m@del	Adnetto	Adbrutto
359917*	HR-150RCE		



TAXO^{GRAPHIC} KALKULATOR NAUKOWY TG-581 TAXO GRAPHIC

- wyświetlacz 10 + 2
- 139 funkcji
- plastikowa obudowa i klawisze
- klawisz wyłączenia zasilania
- etui z plastikową wysuwaną klappką zabezpieczającą kalkulator przed uszkodzeniami mechanicznymi takimi jak zarysowania czy otarcia
- wymiary: 136 x 77 x 16 mm



KOD	m@del	HoNetto	HoNetto
184554	TG-581		



LEITZ[®] NISZCZARKA LEITZ IQ PROTECT PREMIUM

- Niszczarka z ręcznym podajnikiem papieru, tnie do 6 kartek A4 (80 g/m²) jednocześnie - w modelu z poziomem bezpieczeństwa P4 lub do 3 kartek - w modelu P5
- Wysuwany 10-litrowy pojemnik na ścinki z okienkiem umożliwiającym sprawdzenie zapelnienia ścinkami (pomieści do 100 pociętych kartek - poziom bezpieczeństwa P4 lub do 125 - poziom P5)
- Wymiary: 352,5 x 196 x 325, waga: P4 - 4,87 kg i P5 - 5,25 kg

KOD	REF	m@del	DIN	HoNetto	HoNetto
476003*	80900000	6X	6	P-4	
476006*	80930000	3M	3	P-5	



- Niszczarka z ręcznym podajnikiem papieru, tnie do 8 kartek A4 (80 g/m²) jednocześnie - w modelu z poziomem bezpieczeństwa P4 lub do 4 kartek - w modelu P5
- Wysuwany 14-litrowy pojemnik na ścinki z okienkiem umożliwiającym sprawdzenie zapelnienia ścinkami (pomieści do 125 pociętych kartek - poziom bezpieczeństwa P4 lub do 150 - poziom P5)
- Wymiary: 432,5 x 196 x 325, waga: P4 - 5,2 kg i P5 - 5,7 kg

KOD	REF	m@del	DIN	HoNetto	HoNetto
476004*	80910000	8X	8	P-4	
476007*	80940000	4M	4	P-5	



- Niszczarka z ręcznym podajnikiem papieru, tnie do 10 kartek A4 (80 g/m²) jednocześnie - w modelu z poziomem bezpieczeństwa P4 lub do 6 kartek - w modelu P5
- Wysuwany 18-litrowy pojemnik na ścinki z okienkiem umożliwiającym sprawdzenie zapelnienia ścinkami (pomieści do 150 pociętych kartek - poziom bezpieczeństwa P4 lub do 175 - poziom P5)
- Wymiary: 432,5 x 196 x 325, waga: P4 - 6,89 kg i P5 - 6,93 kg

KOD	REF	m@del	DIN	HoNetto	HoNetto
476005*	80920000	10X	10	P-4	
476008*	80950000	6M	6	P-5	





NISZCZARKA LEITZ IQ HOME OFFICE

Twój towarzysz w pracy

- Niszczy do 10 kartek A4 jednocześnie – przeznaczona jest do sporadycznego użytkowania w domowym biurze
- Technologia zapobiegania zacięciom – urządzenie zatrzymuje się automatycznie i cofa papier, jeżeli w podajniku umieszczono zbyt wiele arkuszy
- Może pracować przez 6 minut bez przerwy, przeznaczona jest do sporadycznego użytkowania
- Lampka LED sygnalizuje, gdy urządzenie musi przerwać pracę w celu schłodzenia
- Prędkość niszczenia: 1,8 metra na minutę
- Dotykowy panel sterowania – łatwa, intuicyjna obsługa urządzenia
- Łatwy do opróżnienia 23-litrowy pojemnik na ścinki – pomieści do 225 pociętych kartek, zanim wymagać będzie opróżnienia
- Blokada bezpieczeństwa – zabezpiecza przed używaniem niszczarki bez nadzoru
- Niszczy także zszywki i spinacze
- 2 lata + 1 rok gwarancji – zarejestruj urządzenie, aby przedłużyć gwarancję o rok
- Wymiary: 356 x 239 x 424 mm, 6,5 kg

6 MINUT
23 LITRY
2+1 ROK GWARANCJI
* po zarejestrowaniu

KOD	REF	model		SZEROKOŚĆ WEJŚCIA (mm)	SZEROKOŚĆ CIĘCIA (mm)	DIN		
400955*	80090000	Home Office P4	10	220	4x28	P-4		
400957*	80010000	Home Office Slim P4	10	220	4x28	P-4		

NISZCZARKA LEITZ IQ OFFICE

Idealna do użytkowania wewnątrz jednego działu w firmie

- Niszczy do 15/10 kartek A4 jednocześnie – przeznaczona do sporadycznego użytkowania w biurze
- Technologia zapobiegania zacięciom zapewnia bezproblemową pracę niszczarki – urządzenie zatrzymuje się automatycznie i cofa papier, jeżeli w podajniku umieszczono zbyt wiele arkuszy
- Może pracować przez 120 minut bez przerwy, co gwarantuje mniej przerw w pracy – nadaje się do każdego biura
- Dotykowy panel sterowania – łatwa i intuicyjna obsługa urządzenia
- Łatwy do opróżnienia 23-litrowy pojemnik na ścinki – pomieści do 225 pociętych kartek, zanim wymagać będzie opróżnienia
- Niszczy także zszywki i spinacze
- 2 lata + 1 rok gwarancji – zarejestruj urządzenie, aby przedłużyć gwarancję o rok



120 MINUT
23 LITRY
2+1 ROK GWARANCJI
* po zarejestrowaniu

KOD	REF	model		SZEROKOŚĆ WEJŚCIA (mm)	SZEROKOŚĆ CIĘCIA (mm)	DIN		
400959*	80020000	Office P5	10	223	2x15	P-5		
400961*	80030000	Office P4	15	223	4x40	P-5		

NISZCZARKA LEITZ IQ OFFICE PRO

Do częstego użytkowania w biurze lub w punktach usługowych

- Poziom bezpieczeństwa P6+ (najwyższy poziom), tnie na mikrościnki o wymiarach 1 x 5 mm – dwukrotnie mniejsze niż w standardowym poziomie P6 – do 5 kartek A4 jednocześnie
- Poziom bezpieczeństwa P5+ (bardzo wysoki poziom), tnie na mikrościnki o wymiarach 2 x 5 mm – dwukrotnie mniejsze niż w standardowym poziomie P6 – do 7 kartek A4 jednocześnie
- Technologia zapobiegania zacięciom zapewnia bezproblemową pracę niszczarki – urządzenie zatrzymuje się automatycznie i cofa papier, jeżeli w podajniku umieszczono zbyt wiele arkuszy
- Może pracować przez 240 minut bez przerwy – gwarantuje pełen komfort pracy
- Dotykowy panel sterowania – łatwa, intuicyjna obsługa urządzenia
- Łatwy do opróżnienia 30-litrowy pojemnik na ścinki – pomieści do 350 pociętych kartek, zanim wymagać będzie opróżnienia
- Niszczy także zszywki i spinacze
- 2 lata + 1 rok gwarancji – zarejestruj urządzenie, aby przedłużyć gwarancję o rok
- Wymiary: 406 x 317 x 598 mm, 22 kg



240 MINUT
30 LITRY
2+1 ROK GWARANCJI
* po zarejestrowaniu

KOD	REF	model		SZEROKOŚĆ WEJŚCIA (mm)	SZEROKOŚĆ CIĘCIA (mm)	DIN		
400962*	80040000	Office Pro P5+	7	230	2x5	P-5		
400967*	80050000	Office Pro P5	15	230	2x15	P-5		
400969*	80060000	Office Pro P4	20	230	4x40	P-4		
400970*	80100000	Office Pro P6+	5	230	1x5	P-6		

DAHLE NISZCZARKA „SHREDMATIC” 90 DAHLE

- inteligentna niszczarka z podajnikiem papieru
- bezolejowa, niskie koszty utrzymania
- automatyczny rewers, automatyczne wyłączenie kiedy kosz jest przepełniony, czujnik przepełnienia kosza oraz okienko do kontroli przepełnienia kosza
- czujnik chroniący przed przegrzaniem
- wygodne kółka do przemieszczania urządzenia
- podajnik mieszczący do 90 arkuszy (80 g)
- poziomy ochrony: P4/F-1/T-4/E-3
- pojemność kosza: 23 litry
- moc: 240 W
- wymiary (wys. x szer. x gł.): 506 x 367 x 263 mm
- gwarancja: 2 lata



KOD	model		SZEROKOŚĆ WEJŚCIA (mm)	SZEROKOŚĆ CIĘCIA (mm)	DIN	kg	Abnetto	Abnetto
451253*	35090	90	222	4x12	P4/F-1/T-4/E-3	9		

DAHLE NISZCZARKA „SHREDMATIC” 150 DAHLE

- kompaktowa niszczarka z automatycznym podajnikiem papieru
- bezolejowa
- automatyczny start/stop
- automatyczny wyłącznik silnika
- wygodne kółka do przemieszczania urządzenia
- niszczy karty kredytowe i spinacze
- niszczy do 150 kartek 80g
- poziomy ochrony: P4/F1/T4/E3
- pojemność kosza: 25 litrów
- moc: 180 W
- wymiary (wys. x szer. x gł.): 537 x 354 x 298 mm
- 2 letnia gwarancja na całe urządzenie



KOD	model		SZEROKOŚĆ WEJŚCIA (mm)	SZEROKOŚĆ CIĘCIA (mm)	DIN	kg	Abnetto	Abnetto
451254*	35150	150	220	4x12	P4/F1/T4/E3	9,5		

DAHLE NISZCZARKA „PAPERSAFE” 60 DAHLE

- kompaktowa niszczarka do małego biura i użytku domowego
- bezolejowa, niskie koszty utrzymania
- przeznaczona do niewielkich obciążeń
- funkcja autorewers, czujnik przegrzania
- wyciągana górna część
- wydajność do 6 arkuszy (80g)
- niszczy karty kredytowe
- poziomy ochrony: P-2/T-2/E-2
- pojemność kosza: 11 litrów
- wymiary (wys. x szer. x gł.): 315 x 313 x 160 mm
- 2 letnia gwarancja na urządzenie



KOD	model		SZEROKOŚĆ WEJŚCIA (mm)	SZEROKOŚĆ CIĘCIA (mm)	DIN	kg	Abnetto	Abnetto
451255*	23060	6	220	6	P-2/T-2/E-2	1,45 kg		

DAHLE NISZCZARKA „PAPERSAFE” 120 DAHLE

- inteligentna niszczarka przybiurkowa do niewielkich obciążeń
- bezolejowa, niskie koszty eksploatacji
- zdejmowana górna część
- automatyczny start/stop
- czujnik przegrzania
- niszczy do 8 kartek (80g)
- niszczy karty kredytowe i spinacze
- poziomy ochrony: P4/F1/O1/T4/E3
- pojemność kosza: 12 litrów
- moc: 205 W
- wymiary (wys. x szer. x gł.): 366 x 346 x 217 mm
- 2 letnia gwarancja na urządzenie



KOD	model		SZEROKOŚĆ WEJŚCIA (mm)	SZEROKOŚĆ CIĘCIA (mm)	DIN	kg	Abnetto	Abnetto
451257*	23120	8	220	5x18	P4/F1/O1/T4/E3	4,1		

DAHLE NISZCZARKA „PAPERSAFE” 240 DAHLE

- niewielka niszczarka przybiurkowa do biura i domu
- bezolejowa
- automatyczny start/stop
- tryb stand-by
- czujnik ostrzegający przed przegrzaniem
- niszczy do 10 kartek 80 g
- niszczy płyty CD, spinacze i karty kredytowe (osobna kieszeń)
- stopień ochrony P4/F1/T4/E3
- pojemność kosza: 25 litrów
- moc: 260 W
- wymiary (wys. x szer. x gł.): 504 x 443 x 276 mm
- 2 letnia gwarancja na całe urządzenie



KOD	model		SZEROKOŚĆ WEJŚCIA (mm)	SZEROKOŚĆ CIĘCIA (mm)	DIN	kg	Abnetto	Abnetto
451259*	23240	10	224	4x12	P4/F1/T4/E3	9		

DAHLE NISZCZARKA „PAPERSAFE” 380 DAHLE

- inteligentna niszczarka biurowa do średnich obciążeń
- bezolejowa, niskie koszty eksploatacji
- dwie osobne kieszenie na płyty CD/DVD i karty kredytowe
- tryb oszczędzania energii, automatyczny wyłącznik, czujnik przegrzewania
- ostrza najwyższej jakości
- wizualny wskaźnik przepełnienia kosza, wyjmowany kosz
- wydajność do 15 arkuszy (80g)
- automatyczny pojemnik mieszczący do 120 arkuszy (80g)
- poziomy ochrony: P-4/F-1/O-3/T-4/E-3
- pojemność kosza: 25 litrów
- moc: 350 W
- wymiary (wys. x szer. x gł.): 504 x 443 x 276 mm
- 2 letnia gwarancja na urządzenie



KOD	model		SZEROKOŚĆ WEJŚCIA (mm)	SZEROKOŚĆ CIĘCIA (mm)	DIN	kg	Abnetto	Abnetto
451260*	23380	15	224	4x12	P-4/F-1/O-3/T-4/E-3	13		

KOBRA NISZCZARKI + 1 KOBRA

- pełna automatyzacja obsługi
- automatyczny start/stop zapewniający łatwą i bezpieczną obsługę, zabezpieczenie przed przegrzaniem
- możliwość pracy ciągłej przez 24 godziny na dobę bez przegrzewania
- szerokość wejścia 230 mm
- trwałe noże odporne na zszycyki i spinacze
- niszczenie płyt CD (nie dotyczy modelu +1 CC4)
- system Energy Smart - zerowe zużycie mocy w funkcji stand-by
- okno w obudowie umożliwiające kontrolę napełnienia kosza
- pojemność kosza: 38,5 L



KOD	model	SZEROKOŚĆ WEJŚCIA (mm)	SZEROKOŚĆ CIĘCIA (mm)	DIN	Arnetto	Arnetto
55156	SS4 ES	19	230	2; P-2/O-2/T-2/E-2	☎	☎
55155	CC4 ES	14	230	3; P-4/T-4/E-3/F-1	☎	☎

KOBRA NISZCZARKI „HYBRID” KOBRA

- cichy silnik przystosowany do pracy ciągłej przez 24 godziny na dobę
- zerowy pobór mocy w trybie stand-by (czuwania)
- automatyczne odcięcie zasilania w przypadku zaklinowania papieru lub wyjściu pojemnika na ścinki
- diody wskazujące poziom zmagazynowanej energii elektrycznej
- Eco – Friendly – pojemnik na ścinki bez konieczności stosowania worków
- okno w obudowie umożliwiające kontrolę napełnienia kosza
- szerokość wejścia: 230 mm
- pojemność kosza: 30 L



KOD	model	SZEROKOŚĆ WEJŚCIA (mm)	SZEROKOŚĆ CIĘCIA (mm)	DIN	Arnetto	Arnetto
424772	Hybrid	9	230	P-4/T-4/E-3/F-1	☎	☎
424773	Hybrid-S	14	230	P-4/T-4/E-3/F-1	☎	☎

02

ReXel NISZCZARKI „SECURE” REXEL

- linia niszczarek doskonale nadająca się do niszczenia osobistych dokumentów i poufnych informacji w domu i w domowym biurze oraz jako niszczarka osobista w biurach
- mieszczą się wygodnie pod biurkiem i zapewniają cichą pracę



KOD	REF	model	SZEROKOŚĆ CIĘCIA (mm)	DIN	L	Arnetto	Arnetto
472698*	2020121EU	S5	5	6	P-2	10	☎
470701*	2020122EU	X6	6	4x40	P-4	10	☎
470702*	2020123EU	X8	8	4x40	P-4	14	☎
470703*	2020124EU	X10	10	4x40	P-4	18	☎
470704*	2020125EU	X6-SL	6	4x40	P-4	10	☎
470705*	2020126EU	X8-SL	8	4x40	P-4	14	☎
470706*	2020127EU	X10-SL	10	4x40	P-4	18	☎
470708*	2020128EU	MC3	3	2x15	P-5	10	☎
470709*	2020129EU	MC4	4	2x15	P-5	14	☎
470710*	2020130EU	MC6	6	2x15	P-5	18	☎
470712*	2020131EU	MC3-SL	3	2x15	P-5	10	☎
470713*	2020132EU	MC4-SL	4	2x15	P-5	14	☎
470715*	2020133EU	MC6-SL	6	2x15	P-5	18	☎



470701



470704



470708

DAHLE NISZCZARKA „PAPERSAFE” 420 DAHLE

- inteligentna niszczarka biurowa do średnich obciążeń
- bezolejowa, niskie koszty eksploatacji
- dwie osobne kieszenie na płyty CD/DVD i karty kredytowe
- tryb oszczędzania energii, automatyczny wyłącznik, czujnik przegrzewania
- ostrza najwyższej jakości
- wizualny wskaźnik przepelnienia kosza, wyjmowany kosz
- wydajność do 10 arkuszy (80g)
- automatyczny pojemnik mieszcząca do 120 arkuszy (80g)
- poziomy ochrony: P-5/F-2/O-3/T-5/E-4
- pojemność kosza: 25 litrów
- moc: 350 W
- wymiary (wys. x szer. x gł.): 504 x 443 x 276 mm
- 2 letnia gwarancja na urządzenie



KOD	model	SZEROKOŚĆ WEJŚCIA (mm)	SZEROKOŚĆ CIĘCIA (mm)	DIN	kg	Arnetto	Arnetto
451261*	23420	10	224	2x15	P-5/F-2/O-3/T-5/E-4	13	☎

WALLNER NISZCZARKA XD 1012 CD WALLNER

- niszczy: karty plastikowe, płyty CD, zszywki
- pojemność kosza: 21 L
- automatyczny start/stop
- zabezpieczenie silnika przed przegrzaniem
- okno w obudowie umożliwiające kontrolę napełnienia kosza



KOD	model	SZEROKOŚĆ WEJŚCIA (mm)	SZEROKOŚĆ CIĘCIA (mm)	DIN	Arnetto	Arnetto
440583	XD 1012 CD	10	220	4x35	P-4/T-2/E-3	☎

**NISZCZARKI AF 160 C2 / AF 160 C4 WALLNER**

- niszczą: papier, karty plastikowe zszywki, małe spinacze
- automatyczny podajnik papieru na 160 kartek
- funkcjonalny panel dotykowy uruchamiający wskazaną funkcję urządzenia
- zerowy pobór prądu w trybie czuwania – automatyczne przejście w tryb stand-by
- okno w obudowie umożliwiające kontrolę napełnienia kosza
- cichy silnik przystosowany do pracy ciągłej do 30 minut lub do 60 minut przy auto podajniku
- automatyczny start/stop i funkcja cofania (autoreverse)
- obudowa na kółkach
- pojemność kosza: 32 L
- wymiary: 580 x 466 x 356 mm



KOD	m@del		SZEROKOŚĆ WEJŚCIA (mm)	SZEROKOŚĆ CIĘCIA (mm)	DIN		
477981	AF 160 C2	10	220	2x12	P-5/T-5		
477982	AF 160 C4	10	220	4x12	P-4/T-4		

**NISZCZARKI HD-120 C2 / HD-120 C4 WALLNER**

- niszczą: karty plastikowe, płyty CD, zszywki, spinacze
- ilość niszczonych kartek (A4/80g): 8/10
- automatyczny start/stop z autoreversem
- osobna szczelina do niszczenia płyt CD i kart plastikowych
- zabezpieczenie silnika przed przegrzaniem
- obudowa na kółkach
- pojemność kosza 20 L



KOD	m@del		SZEROKOŚĆ WEJŚCIA (mm)	SZEROKOŚĆ CIĘCIA (mm)	DIN		
399287	HD-120 C2	8	235	2x10	P-5/ O-1/ T-5/ E-4/ F-2		
402058	HD-120 C4	10	235	4x30	P-4/ O-1/ T-4/ E-3/ F-1		

**NISZCZARKA HD-208 C2 WALLNER**

- niszczy: karty plastikowe, zszywki, spinacze
- pojemność kosza 16 L
- diody LED informujące o otwartych drzwiczkach lub przepelnieniu kosza
- optyczny wskaźnik napełnienia kosza
- obudowa na kółkach



KOD	m@del		SZEROKOŚĆ WEJŚCIA (mm)	SZEROKOŚĆ CIĘCIA (mm)	DIN		
432003	HD-208 C2	10	225	2x12	P-5/T-5/E-4/F-2		

**NISZCZARKI HD-300 C2 / HD-300 C4 WALLNER**

- niszczą: karty plastikowe, płyty CD, zszywki, spinacze
- automatyczny start/stop z autoreversem
- osobna szczelina do niszczenia płyt CD i kart plastikowych
- diody LED informujące o otwartych drzwiczkach lub przepelnieniu kosza
- zabezpieczenie silnika przed przegrzaniem
- cichy silnik przystosowany do pracy ciągłej do 20 minut
- optyczny wskaźnik napełnienia kosza
- obudowa na kółkach
- pojemność kosza 38 L
- wymiary: 667 x 350 x 404 mm



KOD	m@del		SZEROKOŚĆ WEJŚCIA (mm)	SZEROKOŚĆ CIĘCIA (mm)	DIN		
424774	HD-300 C2	14	240	2x10	P-5/ O-1/ T-5/ E-4/ F-2		
407934	HD-300 C4	19	240	4x25	P-4/ O-1/ T-4/ E-3/ F-1		

**TESTERY DO BANKNOTÓW DL-102 / DL-105 WALLNER**

- testery do sprawdzania autentyczności banknotów
- DL-102 - świetlówka UV (6W) do sprawdzania elementów widocznych w ultrafiolecie, osłona zabezpieczająca, wymiary 240 x 125 x 70 mm
- DL-105 - świetlówka UV (4W) do sprawdzania elementów widocznych w ultrafiolecie, wymiary 180 x 120 x 76 mm



21117



21214

KOD	m@del		
21117	DL-102		
21214	DL-105		

DYMO® DRUKARKA „LABELMANAGER” 160 DYMO

- prosta w użyciu biurowa drukarka etykiet z przyciskami szybkiego formatowania
- drukowanie w szerokości 6/9/12 mm
- szybka edycja tekstu dzięki dotykowemu klawiszom skrótów pozwalającym na włączenie funkcji pogrubienia, kursywy, podkreślenia, zmiany rozmiaru tekstu i tekstu pionowego
- szybkie wpisywanie tekstu na klawiaturze wzorowanej na komputerowej (QWERTY)



KOD	REF	Netto	Brutto
221326*	S0946320		

DYMO® DRUKARKA „LABELMANAGER™” 280 DYMO

- inteligentna, wszechstronna z najlepszymi opcjami połączeń
- drukowanie w szerokości 6/9/12 mm
- personalizacja etykiet za pomocą dowolnych czcionek i grafik na podłączonym komputerze
- wyeliminowanie kosztów związanych z bateriami jednorazowymi i ich utylizacją przez wprowadzenie zasilania akumulatorem



KOD	REF	Netto	Brutto
291410*	S0968920		

02

DYMO® DRUKARKA ETYKIET „LABELWRITER™” 550 DYMO

- łatwa w użyciu bezatramentowa drukarka etykiet dla komputerów PC i Mac®
- nowe Automatic Label Recognition™ - szybko sprawdź rozmiar, typ i liczbę pozostałych etykiet
- technologia bezpośredniego druku termicznego – nie wymaga kosztownego atramentu ani tonera
- drukuje do 62 etykiet na minutę
- dostosuj i drukuj adresy, foldery plików oraz etykiety z kodami kreskowymi, identyfikatory i wiele więcej, korzystając z oprogramowania DYMO® Connect for Desktop
- grafika jest kryształicznie czysta, dzięki rozdzielczości 300x300 dpi
- drukowanie zbiorcze z programów Microsoft Excel, Outlook i Google Contacts



KOD	REF	Netto	Brutto
474952*	2112722		



DYMO® TAŚMY D1 DO DRUKAREK ETYKIET DYMO

- specjalnie stworzone do drukarek LabelManager™ i LabelPoint™
- przyklejają się do praktycznie wszystkich czystych, płaskich powierzchni takich jak plastik, papier, metal, drewno i szkło
- pakowane w poręczne kasety
- technologia druku termotransferowego - nie jest wymagany tusz ani toner
- łatwe oddzielenie zabezpieczającej przekładki ułatwia korzystanie z etykiet
- wodoodporne, odporne na promieniowanie UV
- wytrzymują w temperaturach od -18° do 90° C



KOD	REF	mm x m	KOLOR	Netto	Brutto
87506*	S0720770	6x7	czarny na przezroczystym		
34947*	S0720790	6x7	czarny na złotym		
28645*	S0720680	9x7	czarny na białym		
30961*	S0720670	9x7	czarny na przezroczystym		
34948*	S0720700	9x7	czarny na białym		
49359*	S0720710	9x7	czarny na niebieskim		
34949*	S0720720	9x7	czarny na czerwonym		
30959*	S0720730	9x7	czarny na złotym		
12237	S0720560	12x7	czarny na niebieskim		
12238*	S0720570	12x7	czarny na czerwonym		
18320*	S0720580	12x7	czarny na złotym		
12239*	S0720590	12x7	czarny na zielonym		
12241*	S0720610	12x7	czarny na białym		
18319*	S0720880	19x7	czarny na złotym		
30957*	S0720910	19x7	czarny na białym		

METKOWNICE I WAŁKI DO METKOWNIC

Metkownica BEST MARK 2212-8:

- rozmiar metki: 22*12 mm
- ilość znaków: 8 cyfr w rzędzie

Metkownica BEST MARK 2616-20:

- rozmiar metki: 26*16 mm
- ilość znaków: 20 (po 10 w rzędzie)



KOD	RODZAJ	OPIS	Netto	Brutto
metkownica				
8359	Best Mark 2212-8	jednorzędowa, numeryczna		
1892	Best Mark 2616-20	dwurzędowa, numeryczna		
wałek barwiący do metkownicy				
10970	Best Mark 2212	20 mm - do Best Mark 2212 i Metko 2212		
10971	Best Mark 2616	25 mm - do Best Mark 2616 i Metko 2616		
63507	Blitz	do Blitz C8, C10, C17, C20		
64743	Meto	do Meto - jednorzędowych i dwurzędowych		

1**2****3****4****5****6**

Prezentacja wizualna

Bloki papierowe do tablic flipchart
Etykiety cenowe
Gąbki do tablic
Magnesy
Markery suchościeralne
Piloty do prezentacji
Pinezki do tablic
Pojemniki na ulotki
Środki do czyszczenia tablic

Tablice flipchart
Tablice korkowe
Tablice magnetyczno-suchościeralne
Tabliczki informacyjne
Uchwyty na markery
Wskaźniki laserowe

7

8

9

10

11

12



3



TABLICE OBROTOWO- JEZDNE DWUSTRONNIE SUCHOŚCIERALNO-MAGNETYCZNE MEMO BE

- stalowy stelaż w kolorze popielatym z obrotową, dwustronną tablicą ze stali pokrytej białym lakierem
- tablice wykazują właściwości suchościeralne - można pisać po ich powierzchni dedykowanymi markerami
- właściwości magnetyczne pozwalają na zawieszanie grafik i kartek za pomocą magnesów
- trwały mechanizm blokowania tablic we właściwej pozycji po ich obrocie
- praktyczna aluminiowa półka na markery
- gumowe blokowane kółka zapewniają mobilność tablic



KOD	REF	cm	Netto	Brutto
448296*	MTO120090	120x90xH180	☑	☑
448304*	MTO150100	150x100xH185	☑	☑
448306*	MTO180120	180x120xH195	☑	☑

WIELKOR TABLICE SUCHOŚCIERALNE OBROTOWO-JEZDNE WIELKOR

- magnetyczne tablice obrotowe z możliwością dwustronnego pisania
- możliwość ustawienia tablicy pod dowolnym kątem
- możliwość zablokowania tablicy w wybranej pozycji
- powierzchnia wykonana z blachy wysokiej jakości, dodatkowo lakierowanej
- rama aluminiowa klasyczna
- półka na markery, blokowane kółka
- możliwość płynnej regulacji wysokości
- stojak wykonany z profili stalowych, lakierowanych proszkowo



KOD	cm	Netto	Brutto
241271*	90x120	☑	☑
251857*	100x150	☑	☑
211085*	120x180	☑	☑

03



TABLICE SUCHOŚCIERALNE NIEMAGNETYCZNE NOBO „ESSENCE”

- melaminowa niemagnetyczna powierzchnia tablic suchościeralnych zapewnia dobry poziom ścieralności przy niezbyt częstym użytkowaniu
- z ramą z anodowanego aluminium
- mocowanie do ściany w narożnikach tablicy
- w zestawie z półką na suchościeralne markery do tablic
- 10-letnia gwarancja na powierzchnię tablicy

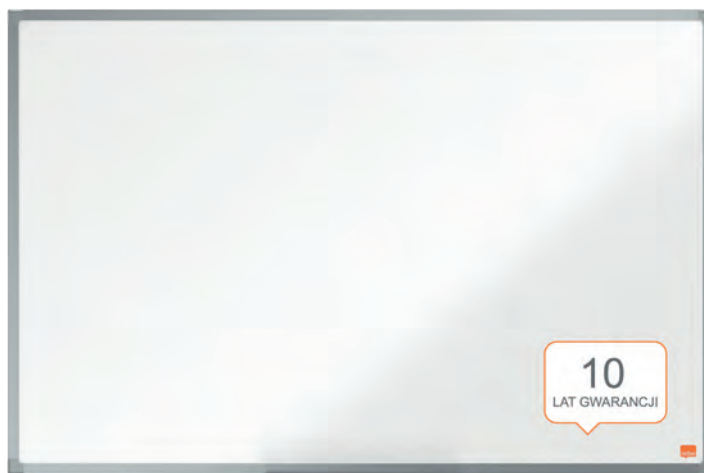

KOD	REF	mm	Netto	Brutto
455883*	1915270	900x600	☑	☑
455884*	1915271	1200x900	☑	☑
455885*	1915207	1500x1000	☑	☑
455886*	1915208	1500x1200	☑	☑
455887*	1915486	1800x1200	☑	☑



TABLICE STALOWE LAKIEROWANE NOBO „ESSENCE”

- lakierowana powierzchnia suchościeralnej tablicy magnetycznej zapewnia dobry poziom ścieralności przy częstym użytkowaniu
- z ramą z anodowanego aluminium
- mocowanie do ściany w narożnikach tablicy
- w zestawie z półką na suchościeralne markery do tablic
- 15-letnia gwarancja na powierzchnię tablicy

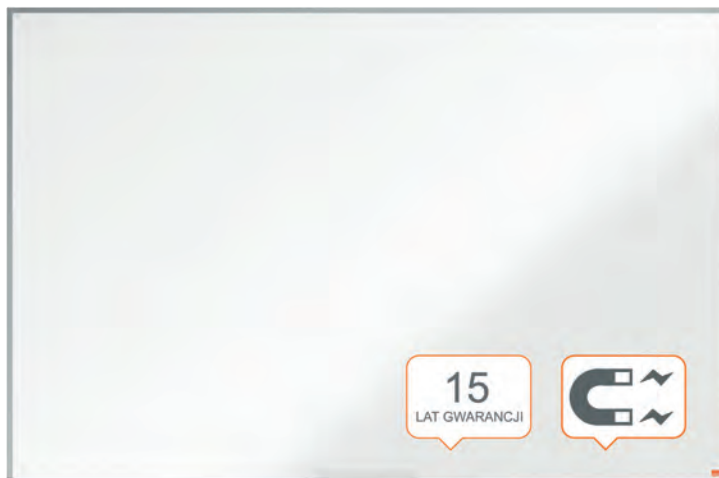

KOD	REF	mm	Netto	Brutto
455893*	1905209	600x450	☑	☑
455894*	1905210	900x600	☑	☑
455895*	1905211	1200x900	☑	☑
455896*	1905212	1500x1000	☑	☑
455897*	1915450	1800x900	☑	☑
455898*	1905213	1800x1200	☑	☑
455899*	1905214	2400x1200	☑	☑



TABLICE SUCHOŚCIERALNO-MAGNETYCZNE W RAMIE „CLASSIC” MEMOBE

- powierzchnia z wysokiej jakości stali starannie pokrytej lakierem w kolorze białym
- tablice wykazują właściwości suchościeralne - można pisać po ich powierzchni dedykowanymi markerami
- właściwości magnetyczne pozwalają na zawieszanie grafik i kartek za pomocą magnesów
- rama wykonana z anodowanego aluminium
- narożniki w kolorze popielatym
- tył tablic - pilśni
- łatwy montaż - śruby i kołki rozporowe w zestawie
- możliwość montażu w pionie lub w poziomie
- możliwość zamówienia tablic również w innych wymiarach
- tablice odpowiednie do biura, szkoły i domu



184893



KOD	REF	cm	Alnieto	Albrutto
184893	MTM060040.02.02	60x40	☑	☑
220189*	MTM080050.02.02	80x50	☑	☑
212168	MTM090060.02.02	90x60	☑	☑
115170*	MTM100080.02.02	100x80	☑	☑
115171*	MTM100100.02.02	100x100	☑	☑
184899	MTM120090.02.02	120x90	☑	☑
115174	MTM150100.02.02	150x100	☑	☑
210356*	MTM180100.02.02	180x100	☑	☑
184581*	MTM200120.02.02	200x120	☑	☑
23865*	MTM240120.02.02	240x120	☑	☑
186231*	MTM300120.02.02	300x120	☑	☑



TABLICE SUCHOŚCIERALNO-MAGNETYCZNE W RAMIE DREWNIANEJ MEMOBE

- powierzchnia z wysokiej jakości stali starannie pokrytej lakierem w kolorze białym
- tablice wykazują właściwości suchościeralne - można pisać po ich powierzchni dedykowanymi markerami
- właściwości magnetyczne pozwalają na zawieszanie grafik i kartek za pomocą magnesów
- rama z naturalnego drewna sosnowego
- łatwy montaż - śruby i kołki rozporowe w zestawie
- tablice doskonale sprawdzają się jako nośnik informacji zarówno w biurze, szkole, jak i w domu

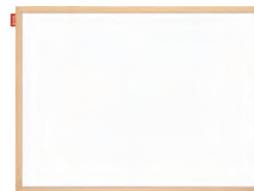

75899



KOD	REF	cm	Alnieto	Albrutto
142926*	MTM040030.02.01	30x40	☑	☑
75899	MTM060040.02.01	40x60	☑	☑
355332*	MTM060050.02.01	60x50	☑	☑
75901	MTM070050.02.01	70x50	☑	☑
260246*	MTM080050.02.01	80x50	☑	☑
241397*	TM86D	80x60	☑	☑
75903	MTM090060.02.01	90x60	☑	☑
75904*	MTM100080.02.01	100x80	☑	☑
448310*	MTM120080.02.01	120x80	☑	☑
117811*	MTM120090.02.01	120x90	☑	☑
123800*	MTM120100.02.01	120x100	☑	☑
57602*	MTM150100.02.01	150x100	☑	☑
115163*	MTM180120.02.01	180x120	☑	☑



PLANERY SZKLANE SUCHOŚCIERALNO-MAGNETYCZNE MEMOBE

- tablice z powierzchnią suchościeralno-magnetyczną z nadrukowanym terminarzem do planowania tygodniowego, miesięcznego lub rocznego
- powierzchnia ze szkła hartowanego biodegradowalnego o grub. 4 mm z gładko oszlifowanymi krawędziami
- trwałe nadruki w kolorze czarnym, odporne na ścieranie i działanie plynu do tablic
- tył tablic z jednolitego, galwanizowanego metalu
- aby zachować wysoką jakość produktu i utrzymać planery w czystości należy czyścić powierzchnię za pomocą miękkiej ściereczki; można używać płynów dezynfekujących na bazie alkoholu
- łatwy montaż - śruby i kołki rozporowe w zestawie
- w komplecie: marker, 2 magnesy neodymowe w kolorze srebrnym
- połączenie wysokiej jakości szkła hartowanego oraz elegancji i ciekawe wykończenie sprawiają, że planery doskonale sprawdzają się nie tylko jako produkt codziennego użytku, ale również jako interesujący i szlachetny przedmiot stanowiący ciekawy element wystroju każdego wnętrza

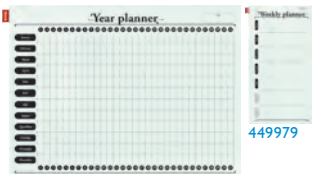

449979

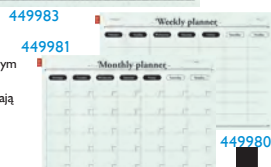

449983



449981

449980

KOD	REF	RODZAJ	cm	Alnieto	Albrutto
449979*	MPS030060-53	tygodniowy, pionowy	30x60	☑	☑
449980*	MPS090060-54	tygodniowy, poziomy	90x60	☑	☑
449981*	MPS090060-56	miesięczny, poziomy	90x60	☑	☑
449982*	MPS120090-56	miesięczny, poziomy	120x90	☑	☑
449983*	MPS120090-58	roczny, poziomy	120x90	☑	☑
449984*	MPS150100-58	roczny, poziomy	150x100	☑	☑

WIELKOR TABLICE SUCHOŚCIERALNO-MAGNETYCZNE WIELKOR

- tablice w ramie aluminiowej anodowanej, aluminiowej, drewnianej
- powierzchnia tablic wykonana z blachy wysokiej jakości, dodatkowo lakierowanej, umożliwiającą pisanie markerami suchościeralnymi, których ślad można w łatwy sposób usunąć
- informacje mogą być przyklepane do powierzchni tablicy za pomocą magnesów



KOD	cm	RAMA	Alnieto	Albrutto
98522	60x90	drewniana	☑	☑
101636	60x90	aluminiowa	☑	☑
100911	90x120	aluminiowa	☑	☑
103085	100x150	aluminiowa	☑	☑
324734	60x90	aluminiowa anoda	☑	☑
324729	100x150	aluminiowa anoda	☑	☑

Titanium MARKERY SUCHOŚCIERALNE DO TABLIC BY1002 TITANUM

- przeznaczone do białych tablic suchościeralnych
- poręczne, szybko schnące
- łatwościeralny tusz z powierzchni tablicy
- po wytarciu nie pozostawiają żadnych śladów
- zatyczki w kolorze tuszu
- okrągła końcówka, grubość linii pisania: 2 mm



KOD	REF	RODZAJ KOŃCÓWKI	kształt	szk.	Alnieto	Albrutto
71086	BY1002	okrągła	●	12	☑	☑
71087	BY1002	okrągła	●	12	☑	☑
71088	BY1002	okrągła	●	12	☑	☑
71089	BY1002	okrągła	●	12	☑	☑

Titanium MARKERY SUCHOŚCIERALNE DO TABLIC BY1026-02 TITANUM

- do białych tablic suchościeralnych
- zatyczki w kolorze tuszu
- łatwościeralny tusz
- po wytarciu nie zostawiają żadnych śladów
- okrągła końcówka, grubość linii pisania: 3 mm



KOD	REF	RODZAJ KOŃCÓWKI	kształt	szk.	Alnieto	Albrutto
71059	BY1026-02	okrągła	●	12	☑	☑
71060	BY1026-02	okrągła	●	12	☑	☑
71061	BY1026-02	okrągła	●	12	☑	☑
71062	BY1026-02	okrągła	●	12	☑	☑



MARKERY DO TABLIC BIC VELLEDA

- uniwersalne markery na bazie alkoholu o neutralnym zapachu
- posiadają ergonomiczny kształt i plastikowy korpus
- tusz łatwy do starcia nawet po kilku dniach
- obudowa wykonana w 51% z materiałów z odzysku
- skuwka i zakończenie w kolorze tuszu
- piktogramy na korpusie informują o ich szerokim przeznaczeniu
- grubość linii pisania: okrągła: 1,5 mm, ścięta: 3,7 - 5,5 mm
- długość linii pisania: okrągła: 1000 m, ścięta: 800 m



KOD	REF	RODZAJ KONCÓWKI				
7010	904937	okrągła	●	12		
8553	904938	okrągła	●	12		
8548	904939	okrągła	●	12		
8528	904940	okrągła	●	12		
8554	904941	okrągła	●●●●	4 kol.		
14498	904946	ścięta	●	12		
14499	904947	ścięta	●	12		
15269	904948	ścięta	●	12		
160	904949	ścięta	●	12		
27262	904950	ścięta	●●●●	4 kol.		



MARKERY SUCHOŚCIERALNE DONG-A

- markery do białych tablic
- ze specjalnym tuszem na bazie alkoholu
- okrągła końcówka
- grubość linii pisania: 2 mm



KOD	REF	RODZAJ KONCÓWKI				
53495	TT5020	okrągła	●	12		
53499	TT5022	okrągła	●	12		
53497	TT5021	okrągła	●	12		
92056	TT5882	okrągła	●	12		

03



MARKERY DO TABLIC 360 EDDING

- markery do białych tablic suchościeralnych
- ścieralne na sucho nawet po kilku tygodniach, bez pozostawiania śladów, praktycznie z każdej gładkiej powierzchni, tj. powierzchni emaliowane, szklane, melaminowe
- system „cap-off” umożliwiająca pozostawienie markerów bez skuwki na kilka dni bez zasychnięcia
- tusz pigmentowy o słabym zapachu, bez dodatku octanu butylu, z możliwością ponownego napełnienia
- końcówka okrągła o grubości pisania 1,5–3 mm
- dostępne również w etui po 4 szt.



KOD	REF	RODZAJ KONCÓWKI				
36995	360	okrągła	●	10		
36997*	360	okrągła	●	10		
36996*	360	okrągła	●	10		
36998*	360	okrągła	●	10		
221195	360	okrągła	●●●●	4 kol.		



MARKERY DO TABLIC 363 EDDING

- markery do białych tablic suchościeralnych
- ścieralne na sucho, nawet po kilku tygodniach, bez pozostawiania śladów, praktycznie z każdej gładkiej powierzchni, tj. powierzchni emaliowane, szklane, melaminowe
- system „cap-off” umożliwiająca pozostawienie markerów bez skuwki na kilka dni
- tusz pigmentowy o słabym zapachu, bez dodatku octanu butylu, na bazie alkoholu
- możliwość ponownego napełniania za pomocą systemu kapilarnego
- ze ściętą końcówką o grubości 1–5 mm (363), również w etui 4 koloru (363/4s)



KOD	REF	RODZAJ KONCÓWKI				
36999	363	ścięta	●	10		
37001*	363	ścięta	●	10		
37000*	363	ścięta	●	10		
37002*	363	ścięta	●	10		
221194*	363/4S	ścięta	●●●●	4 kol.		



MARKERY DO TABLIC SZKLANÝCH 90 EDDING

- przeznaczone do pisania po tablicach szklanych - zarówno białych jak i kolorowych
- wysokiej jakości tusz wykazuje doskonale właściwości kryjące, a jasne i żywe kolory wpływają na lepszy odbiór prezentowanych treści
- tusz jest łatwo usuwalny za pomocą suchej ściereczki
- wyposażone w okrągłą końcówkę o grubości linii pisania 2-3 mm
- specjalnie zaprojektowany zawór reguluje dopływ tuszu do końcówki - wystarczy kilkakrotnie dociśnąć końcówkę do kartki i gotowe
- przed użyciem należy energicznie wstrząsnąć



KOD	REF	RODZAJ KONCÓWKI	KOLOR			
367357*	90/001/C	okrągła	●	10		
424833*	90/049/B	okrągła	○	10		
367358*	90/55/001/C	okrągła	●●●●●	5 kol.		
424834*	90/55/049/B	okrągła	○●●●●	5 kol.		



MARKERY SUCHOŚCIERALNE TO-266 TOMA

- markery do pisania po tablicach suchościeralnych
- łatwościeralny tusz proszkowy na bazie alkoholu
- neutralny zapach
- końcówka okrągła 2 mm



KOD	REF	RODZAJ KONCÓWKI				
171602	TO-266	okrągła	●	1		
171600	TO-266	okrągła	●	1		
171601	TO-266	okrągła	●	1		
189778	TO-266	okrągła	●	1		
13786	TO-266	okrągła	●●●●	4 kol.		
189462	TO-266	okrągła	●●●●	4 kol. + ścierak		

Pentel MARKERY SUCHOŚCIERALNE MW85 PENTEL

- z tuszem na bazie alkoholu
- nie pozostawiają trwałych śladów na tablicy, bardzo łatwo się ścierają, nawet po kilku dniach
- końcówka: 4,4 mm
- długość linii pisania: 250 m
- grubość linii pisania: 1,9 mm



KOD	REF	RODZAJ KOŃCÓWKI				
138552	MW85-A	okrągła	●	12		
138554	MW85-C	okrągła	●	12		
138553	MW85-B	okrągła	●	12		
138556	MW85-D	okrągła	●	12		
138555*	MW85-4W	okrągła	●●●●	4 kol.		

Pentel MARKERY SUCHOŚCIERALNE „MAXIFLO” MWL5M/MWL5S PENTEL

- 3-4 krotnie dłuższa linia pisania niż w tradycyjnych markerach
- bardzo wytrzymała i odporna na zasychanie końcówka
- nie zawierają substancji trujących: ksyłenu, toluenu oraz polichlorku winylu
- końcówka: MWL5S - 4 mm, MWL5M - 6 mm
- grubość linii pisania: MWL5S - 1,1-2,2 mm, MWL5M - 2,0-2,5 mm
- MWL5M/S - dostępne w 8 kolorach



KOD	REF	RODZAJ KOŃCÓWKI				
6414	MWL5M-A	okrągła	●	12		
6416	MWL5M-C	okrągła	●	12		
6415	MWL5M-B	okrągła	●	12		
6417	MWL5M-D	okrągła	●	12		
229040	MWL5M-4N	okrągła	●●●●	4 kol.+gąbka		
37421	MWL5S-A	okrągła	●	12		
37423	MWL5S-C	okrągła	●	12		
37422	MWL5S-B	okrągła	●	12		
37424	MWL5S-D	okrągła	●	12		
39478	MWL5S-4N	okrągła	●●●●	4 kol.+gąbka		

Pentel MARKERY SUCHOŚCIERALNE „MAXIFLO” MWL5W PENTEL

- markery MAXIFLO do białych i ceramicznych tablic
- unikalny system dozowania tuszu za pomocą tłoczka
- 3-4 krotnie dłuższa linia pisania niż w tradycyjnych markerach
- bardzo wytrzymała i odporna na zasychanie końcówka
- nie zawierają substancji trujących - ksyłenu i toluenu oraz polichlorku winylu
- bardzo gruba, okrągła końcówka - 8 mm, grubość linii pisania: 3,0 - 3,3 mm
- długość linii pisania: 750 m



KOD	REF	RODZAJ KOŃCÓWKI				
474961*	MWL5W-A	okrągła	●	12		
474962*	MWL5W-B	okrągła	●	12		
474963*	MWL5W-C	okrągła	●	12		
474964*	MWL5W-D	okrągła	●	12		

Pentel KOMPLETY MARKERÓW SUCHOŚCIERALNYCH MWL5M/S PENTEL

- do białych i ceramicznych tablic
- unikalny system dozowania tuszu za pomocą tłoczka
- 3-4 krotnie dłuższa linia pisania niż w tradycyjnym markerze
- bardzo wytrzymała i odporna na zasychanie końcówka
- nie zawierają substancji trujących - ksyłenu i toluenu oraz polichlorku winylu
- MWL5M
- grubość końcówki: 6,0 mm
- grubość linii pisania: 2,0 - 2,5 mm
- długość linii pisania: 1100 m
- MWL5S
- grubość końcówki: 4,0 mm
- grubość linii pisania: 1,1-2,2 mm
- długość linii pisania: 1200 m



KOD	REF				
270564	MWL5M-4WEFGV	●●●●	4 kol.		
449623	MWL5S-4WEFGV	●●●●	4 kol.		

Pentel MARKERY SUCHOŚCIERALNE „MAXIFLO FLEX-FEEL” PENTEL

- dwie końcówki w jednej - CIENKO, GRUBO - TAK JAK CHCESZ!!!
- markery Maxiflo Flex-Feel wyposażone zostały w elastyczną końcówkę w kształcie pędzelka, która kreśli zarówno linie cienkie, jak i grube
- unikalny system dozowania tuszu za pomocą tłoczka
- wyraźne kolory, aż do ostatniej kropki tuszu!
- do białych lub ceramicznych tablic
- zmywalne, wystarczy sucha szmatka lub gąbka
- grubość końcówki: 4,6 mm
- długość linii pisania: 850 m
- grubość linii pisania: 1-5 mm



KOD	REF				
386370	MWL5SBF-A	●	12		
386372	MWL5SBF-B	●	12		
386371	MWL5SBF-C	●	12		
386373	MWL5SBF-D	●	12		
375258	MWL5SBF-4N	●●●●	4 kol.+gąbka		



MARKERY SUCHOŚCIERALNE „V BOARD MASTER” PILOT

- V Board Master produkowane są w technologii V SYSTEM
- wymienny zbiornik z płynnym atramentem
- system TPF zapewnia optymalne bezpieczeństwo przepływu atramentu, zabezpiecza przed wyciekaniem i gwarantuje płynność pisania
- nie ma potrzeby wstrząsania i pompowania
- fibrowa końcówka
- tusz w intensywnych kolorach, dzięki czemu napis jest widoczny nawet z dużej odległości
- produkty wykonane z materiałów przetworzonych w 91,95% nie wliczając części zamiennych
- posiadają wymienny wkład
- w komplecie: marker czarny, niebieski, czerwony, zielony i gąbka magnetyczna



KOD	RODZAJ KOŃCÓWKI				
145690	okrągła	●	10		
145691	okrągła	●	10		
145692	okrągła	●	10		
145693*	okrągła	●	10		
149707*	okrągła	●●●●	4 kol.+gąbka		
145698	okrągła	●	12		

KAMET

MARKERY SUCHOŚCIERALNE „POLO” KAMET

- do tablic suchościeralnych i innych gładkich powierzchni (folia, szkło, itp.)
- plastikowy korpus, ergonomiczny kształt
- atrament na bazie alkoholu o neutralnym zapachu
- nie zawierają ksyłenu, toluenu – nietoksyczne
- łatwość ścierania nawet po kilku tygodniach
- skuwka wentylowana z podwójnym systemem szczelności
- posiadają system „cap off” spełniający wymogi testu ISO 554
- linia pisania ok. 1.500 m
- okrągła końcówka 1,5–2,5 mm



KOD	RODZAJ KONCÓWKI				
254495	okrągła	●	10		
254497	okrągła	●	10		
254496	okrągła	●	10		
254498	okrągła	●	10		
284140	okrągła	●●●●	4 kpl.		

KAMET

MARKERY SUCHOŚCIERALNE DO TABLIC „GIGANT” KAMET

- duży zapas atramentu pozwala na długą żywotność
- okrągła lub ścięta końcówka
- atrament bardzo łatwo usuwalny na bazie alkoholu
- po wytarciu nie zostawiają żadnych śladów
- posiadają system „cap off 24h”



KOD	RODZAJ KONCÓWKI				
71649	okrągła	●	12		
71647	okrągła	●	12		
71650	okrągła	●	12		
71648	okrągła	●	12		
71651	okrągła	●●●●	4 kol.		
77878	okrągła	●●●●	4 kol.+gabka		
474731	ścięta	●	12		
474730	ścięta	●	12		
474729	ścięta	●	12		
474728	ścięta	●	12		

Schneider

MARKERY DO TABLIC SUCHOŚCIERALNYCH/BLOKÓW DO FLIPCHARTÓW „MAXX 290” SCHNEIDER

- użyte na tablicy ścierają się z wyjątkową łatwością, na flipchartcie nie przebijają
- innowacyjna końcówka umożliwia przyjemne, ciche pisanie bez charakterystycznego odgłosu skrzypienia
- zwiększone dawkowanie tuszu polepsza wyrazistość i intensywność barw
- szybkooschnący, bezzapachowy, nietoksyczny - bez dodatku ksyłenu i toluenu
- nie zasycha pozostawiony bez skuwki nawet przez 2-3 dni
- grubość linii pisania: 2-3 mm
- proekologiczne uzupełnienie tuszu za pomocą stacji napełniającej Maxx 655 (kolor czarny): napełnienie przywraca pełną gotowość do pracy i całkowicie eliminuje potrzebę zakupu nowego markera, tym samym redukuje ilość odpadów



KOD	REF	RODZAJ KONCÓWKI				
5065	SR129001	okrągła	●	10		
5069	SR129003	okrągła	●	10		
5068	SR129002	okrągła	●	10		
5074	SR129004	okrągła	●	10		

Titanum

GABKA MAGNETYCZNA DO TABLIC T-229 TITANUM

- mała, poręczna gąbka magnetyczna, do tablic suchościeralnych
- ergonomiczny kształt ułatwiający trzymanie
- funkcja magnetyczna pozwala na przechowywanie bezpośrednio na powierzchni tablicy, dzięki czemu gąbka jest zawsze pod ręką
- szybko i łatwo ścieranie dzięki spodniej warstwie filcowej
- nie rysuje powierzchni tablic
- wymiary: 11,5 x 5,8 x 2 cm



KOD	REF				
220310	T-229	115x58x20	1		

FUN&JOY

GABKI MAGNETYCZNE FUN&JOY

- gąbki magnetyczne przeznaczone do czyszczenia tablic suchościeralnych
- spód gąbek wykończony jest wysokiej jakości filcem w kolorze czarnym (Emoji) lub szarym (Big Smile, Kids)
- dzięki spodniej filcowej warstwie nie rysują czyszczonej powierzchni
- funkcja magnetyczna pozwala na przechowywanie gąbek bezpośrednio na powierzchni tablicy, dzięki czemu są zawsze pod ręką



437443



437444



437445



KOD			WZOR	KOLOR	OPIS			
437443	2 cm	ø 92	Big Smile	●●●	buźki	12 display		
437444	2 cm	ø 51	Emoji	●	emotikony	24 display		
437445	2 cm	ø 90 - piłka 90x68 - motyl	Kids	mix	piłka, motyl	12 display		



GĄBKĄ DO TABLIC DONAU

- wykonana z przyjemnego w dotyku materiału
- posiada warstwę magnetyczną, co pozwala na przytwierdzenie do tablic magnetycznych
- spód wykończony filcem umożliwiając usuwanie śladów markerów
- nie rysuje powierzchni tablicy
- charakteryzuje się ergonomicznym kształtem ułatwiającym długotrwałe trzymanie w dłoni
- występuje w jaskrawym kolorze ułatwiającym szybkie odnalezienie



KOD	REF			
92690	7638001PL-99	106x52x20		



GĄBKĄ MAGNETYCZNA NOBO

- gąbka magnetyczna do usuwania tuszu ze wszystkich powierzchni tablic suchościeralnych
- usuwa tusz i brud z powierzchni tablic suchościeralnych
- wymienne wkłady filcowe pozwalają utrzymać najwyższą jakość ścierania gąbki
- magnes umieszczony wewnątrz gąbki pozwala na przechowywanie gąbki na powierzchni tablicy suchościeralnej



KOD	REF	RODZAJ		
67190*	34533421	gąbka		
219289*	34534497	wkładki filcowe 10szt.		



ŚCIERACZ DO TABLIC TOMA

- do białych tablic suchościeralnych
- z magnesem



KOD	REF		
143000	TO-701		



PŁYN DO CZYSZCZENIA TABLIC SUCHOŚCIERALNYCH TITANUM

- spray do czyszczenia tablic suchościeralnych
- antystatyczny
- szybko i skutecznie usuwa nawet najtrwalsze zabrudzenia z powierzchni tablic
- pozostawia długotrwały efekt antystatyczny na oczyszczonej powierzchni
- posiada właściwości czyszczące, nabłyszczające i konserwujące powierzchnię tablic
- idealny do biur, szkół, uczelni
- dostępny w poręcznej butelce o pojemności 250 ml z atomizerem



KOD	ml		
275729	250		



PŁYN DO CZYSZCZENIA TABLIC SUCHOŚCIERALNYCH MEMOBE

- polecany do regularnego czyszczenia tablic białych suchościeralnych
- skutecznie usuwa zabrudzenia, konserwuje i zabezpiecza powierzchnię tablic poprawiając ich właściwości suchościeralne
- produkt biodegradowalny, przyjazny dla środowiska
- praktyczny rozpylacz ułatwia aplikację



KOD	REF	ml		
272117	MP001	250		



PŁYNY DO CZYSZCZENIA TABLIC SUCHOŚCIERALNYCH NOBO

- płyny w sprayu do czyszczenia tablic suchościeralnych
- **Everyday** - efektywnie czyści tablicę i pozwala utrzymywać ją w dobrym stanie, czyści wszystkie rodzaje powierzchni tablic suchościeralnych, przywracając im oryginalny wygląd
- **Renovator** - płyn do konserwacji tablic, pozwala zachować ich dobry wygląd oraz wydłużyć czas przydatności do użycia, stosowanie płynu raz w miesiącu zapewnia utrzymanie tablicy w idealnym stanie, przywraca oryginalny wygląd powierzchni tablic, które nie były regularnie utrzymywane w czystości



KOD	REF	RODZAJ	ml		
110007*	1901435	Everyday	250		
393821*	1901436	Renovator	250		

Titanium® TAŚMY MAGNETYCZNE SAMOPRZYLEPNE TITANUM



- samoprzylepne magnesy dostępne w formie taśmy magnetycznej
- dzięki zastosowaniu powłoki klejowej, magnesy można wykorzystać jako podkład pod zdjęcia, reklamy, prezentacje
- idealne również do samodzielnego tworzenia dekoracji magnetycznych
- magnesy można dowolnie przycinać nożykiem do tapet



338443

437295

KOD	SZEROKOŚĆ TAŚMY (mm)	m	↓	↑	↓	↑
338443	20	3	1 mm			
437295	15	2	1 mm			

Titanium® MAGNES SAMOPRZYLEPNY TITANUM



- samoprzylepny magnes w arkuszu o formacie A4
- dzięki zastosowaniu powłoki klejowej, magnes można wykorzystać jako podkład pod zdjęcia, reklamy, prezentacje
- idealny również do samodzielnego tworzenia dekoracji magnetycznych
- magnes można dowolnie przycinać nożykiem do tapet
- pakowany w przezroczysty woreczek na blistrze



KOD	KOLOR	↓	↑
338442	A4 samoprzylepny	●	

Titanium® MAGNESY SAMOPRZYLEPNE TITANUM

- zestawy samoprzylepnych magnesów w różnych rozmiarach
- dzięki zastosowaniu powłoki klejowej, magnesy można wykorzystać jako podkład pod różnego rodzaju zdjęcia, reklamy, prezentacje
- idealne do samodzielnego tworzenia ozdób magnetycznych
- mogą być przyklejane do ozdób z filcu, materiału, pianki, drewna, kartonu itp.



364832

458137

458138

364832

458137

KOD	WZÓR	↓	↑	↓	↑
364832	okrągłe	12	12		
458137	prostokątne	12,7x25	12		
458138	kwadratowe	25,4x25,4	4		
458140	kwadratowe	12,4x12,4	8		

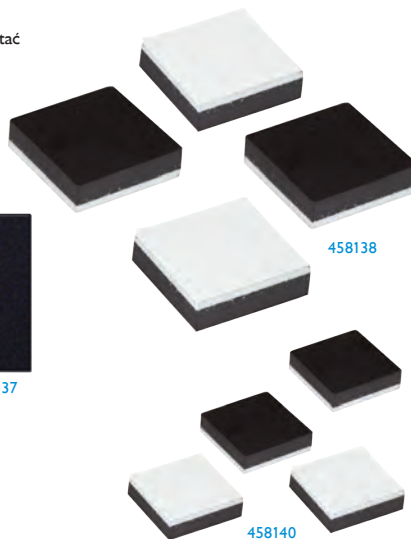

458138

458140

Titanium® MAGNESY TITANUM

- zestawy okrągłych, twardych magnesów dostępnych w trzech rozmiarach
- idealne do samodzielnego tworzenia ozdób magnetycznych
- można do nich przykleić ozdoby wykonane z filcu, materiału, pianki, drewna, kartonu, itp.
- pakowane po 10 sztuk na blistrze



338441



338440



338439

KOD	ŚREDNICA (mm)	↓	↑	↓	↑
338441	10	10			
338440	15	10			
338439	20	10			

Titanium® MAGNESY NEODYMOWE DO TABLIC TITANUM

- komplet silnie przyciągających magnesów neodymowych o wyprofilowanym kształcie, który ułatwia chwytanie oraz zapewnia wygodne użytkowanie
- plastikowa, transparentna obudowa w kształcie pionka
- bardzo mocne, mimo niewielkich rozmiarów wytwarzają silne pole magnetyczne, dzięki czemu wykazują dużą wytrzymałość
- utrzymują do 10 kartek A4
- idealne do tablic magnetycznych, na lodówkę, do biura i szkoły, agencji reklamowych
- dzięki zwiększonej sile przyciągania, magnesy neodymowe idealnie nadają się również do tablic szklanych
- wymiar magnesu: średnica 5 mm
- pakowane w plastikowe przezroczyste, praktyczne pudełko



463840



463841



KOD	WYMIAR (mm)	KOLOR	WZÓR	OPIS	WYMIAR (mm)
463840	10x16	●●●●●●	20		10
463841	10x16	●●●●●●	40		10

FUN&JOY® MAGNESY DO TABLIC FUN&JOY

- kolorowe, transparentne magnesy, za pomocą których mocuje się rysunki, notatki i plakaty do magnetycznych powierzchni, takich jak: tablice suchościeralne czy lodówki
- praktyczne i ozdobne
- nie niszczą powierzchni tablicy
- sprawdzą się zarówno w biurze, w szkole jak i w domu
- cieszą się sporą popularnością w firmach czy na salach gdzie prowadzone są prezentacje, meetingi, spotkania biznesowe
- ciekawe wzory w modnych kolorach
- każde dziecko z chęcią przyклеи takie magnesy do tablicy, np. z planem lekcji
- pakowane na blistrze po 8 sztuk



KOD	ŚREDNICA (mm)	WZÓR	KOLOR	OPIS	WYMIAR (mm)
413436	28	gwiazda, serce, kwadrat, sześciąt	●●●●●●	8	

FUN&JOY® MAGNESY DO TABLIC FUN&JOY

- zestawy magnesów z motywem uśmiechniętej buźki
- praktyczne i ozdobne
- sprawdzą się na wszelkich pokazach, zebraniach jak również w biurze, szkole i w domu
- ciekawy wzór doda uroku tablicy magnetycznej
- każde dziecko z chęcią przyклеи takie magnesy do tablicy np. z planem lekcji
- pakowane na blistrze po 5 lub 6 sztuk



413430



413432



KOD	ŚREDNICA (mm)	WZÓR	KOLOR	OPIS	WYMIAR (mm)
413430	29	emotikony	●	emotikony	6
413432	29	emotikony	●	emotikony	5

FUN&JOY® MAGNESY DO TABLIC FUN&JOY

- zestaw kolorowych magnesów z motywem florystycznym, za pomocą których mocuje się rysunki, notatki i plakaty do magnetycznych powierzchni: do tablic suchościeralnych, na lodówki i inne metalowe podłoża
- praktyczne i ozdobne
- nie niszczą powierzchni tablicy
- sprawdzą się zarówno w biurze, w szkole jak i w domu
- cieszą się sporą popularnością w firmach czy na salach gdzie są prowadzone prezentacje, meetingi, spotkania biznesowe
- ciekawe wzory w modnych kolorach
- pakowane na blistrze po 5 sztuk



KOD	ŚREDNICA (mm)	WZÓR	KOLOR	OPIS	WYMIAR (mm)
413434	29	wzór w kwiatki	●●●●●●	5	



Titanium® MAGNESY DO TABLIC TITANUM

- kolorowe magnesy dostępne w różnych rozmiarach i kształtach
- do tablic magnetycznych
- praktyczne i ozdobne
- sprawdzą się zarówno w biurze, w szkole jak i w domu
- ciekawe wzory dodadzą uroku każdej tablicy magnetycznej

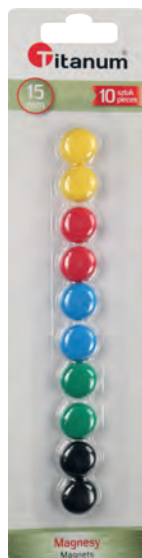

62204



88589



378910



88592



88593



62202



88594

KOD	ŚREDNICA (mm)	WZÓR	KOLOR	szk.	Alinetta	Alinetta
62204	15	okrągłe	●●●●●●●●	10	☎	☎
88589	22	okrągłe	●●●●●●●●	12	☎	☎
378910	27	okrągłe	●●●●●●●●	8	☎	☎
88592	29	okrągłe	●●●●●●●●	6	☎	☎
88593	40	okrągłe	●●●●●●●●	4	☎	☎
62202	50	okrągłe	●●●●●●●●	3	☎	☎
88594	30	serce, gwiazda	●●●●●●●●	4	☎	☎

Titanium® MAGNESY DO TABLIC TITANUM

- zestawy 6 sztuk kolorowych magnesów w modnych wzorach
- profesjonalne uzupełnienie do wszelkiego rodzaju tablic magnetycznych
- sprawdzą się zarówno w biurze, w szkole jak i w domu
- wykonane z wysokiej jakości tworzywa sprawiającego, że magnesy wyglądają jak szklane
- ze względu na nowoczesny design i nietuzinkowy wygląd mogą również pełnić funkcję ozdobną
- średnica magnesów: 26 mm



285888



285887



KOD	ŚREDNICA (mm)	WZÓR	KOLOR	szk.	Alinetta	Alinetta
285888	26	mix	mix	6	☎	☎
285887	26	mix	mix	6	☎	☎

Titanium® MAGNESY DO TABLIC TITANUM

- zestaw kolorowych magnesów
- do tablic magnetycznych
- praktyczne i ozdobne
- sprawdzą się zarówno w pracy, w szkole jak i w domu
- dzięki różnorodnej kolorystyce dodadzą uroku tablicy magnetycznej
- każde dziecko z chęcią przyклеи takie magnesy do tablicy np. z planem lekcji



KOD	ŚREDNICA (mm)	WZÓR	KOLOR	szk.	Alinetta	Alinetta
374393	27	okrągłe	●●●●●●●●	8	☎	☎

Titanium® MAGNESY DO TABLIC TITANUM

- kolorowe magnesy dostępne w różnych rozmiarach i wzorach
- do tablic magnetycznych
- praktyczne i ozdobne
- sprawdzą się zarówno w biurze, w szkole jak i w domu
- ciekawe wzory dodadzą uroku tablicy magnetycznej
- każde dziecko z chęcią przyклеи takie magnesy do tablicy np. z planem lekcji



KOD	ŚREDNICA (mm)	WZÓR	KOLOR	szk.	AluNetto	AluBrutto
242923	20	mix	mix	8	☎	☎
242922	30	mix	mix	6	☎	☎
242921	40	mix	mix	4	☎	☎



Titanium® MAGNESY DO TABLIC TITANUM

- zestaw kolorowych magnesów dostępnych w różnych wzorach
- do tablic magnetycznych
- praktyczne i ozdobne
- sprawdzą się zarówno w biurze, w szkole jak i w domu
- ciekawe wzory dodadzą uroku tablicy magnetycznej
- każde dziecko z chęcią przyклеи takie magnesy do tablicy np. z planem lekcji



KOD	ŚREDNICA (mm)	WZÓR	KOLOR	szk.	AluNetto	AluBrutto
249641	30	mix	● ●	6	☎	☎

Titanium® MAGNESY DO TABLIC TITANUM

- zestawy magnesów do tablic magnetycznych z motywem uśmiechniętej buźki
- okrągłe, dostępne w dwóch średnicach: 20 i 30 mm
- pakowane na blistrze po 6 i 8 sztuk



KOD	ŚREDNICA (mm)	WZÓR	KOLOR	szk.	AluNetto	AluBrutto
220304	20	emotikony	●	8	☎	☎
220306	30	emotikony	●	6	☎	☎

Titanium® MAGNESY DO TABLIC TITANUM

- zestawy kolorowych magnesów z motywem uśmiechniętej buźki, dostępne w różnych kolorach
- do tablic magnetycznych
- praktyczne i ozdobne
- sprawdzą się zarówno w szkole jak i w domu, np. do mocowania kartek z przepisami lub zakupami na lodówce
- dzięki różnorodnej kolorystyce i wymownej stylizacji idealne do tablic motywacyjnych dla najmłodszych
- każde dziecko z chęcią przyклеи takie magnesy do tablicy np. z planem lekcji



249640



350344



KOD	ŚREDNICA (mm)	WZÓR	KOLOR	szk.	AluNetto	AluBrutto
249640	20	emotikony	● ● ● ● ● ● ● ●	8	☎	☎
350344	29	emotikony	● ● ● ● ● ● ● ● ● ●	10	☎	☎

LEITZ PREZENTER „EASYFLIP”® LEITZ

- aluminiowy pojemnik wyposażony w:
- regulowane uchwyty, które pozwalają na zawieszenie go na każdej powierzchni wystającej
- nożyk (pozwała odciąć folię o dowolnej długości)
- rolkę folii EasyFlip®
- pasek ułatwiający jego przenoszenie
- rolka folii polipropylenowej do flipchartów EasyFlip®, samoprzylepna dzięki ładunkowi elektrostatycznemu, długość 20 m, szerokość 60 cm



KOD	REF		OPIS		
72330	70000000		pojemnik		
24486	70500001		folia		

WIELKOR FLIPCHARTY WIELKOR

- magnetyczne tablice suchościarne
- regulacja wysokości
- półka na pisaki
- regulowany rozstaw haków na papier
- blokowane kółka
- konstrukcja w całości wykonana z profili stalowych lakierowanych proszkowo

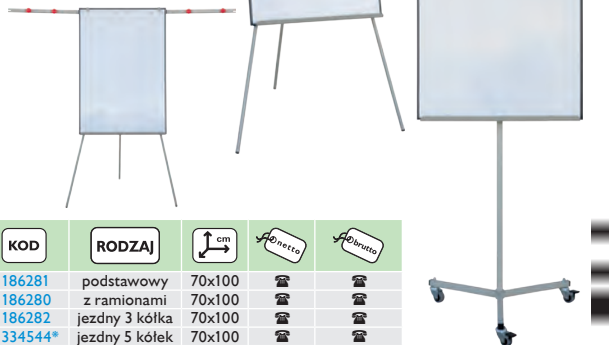

KOD	RODZAJ			
186281	podstawowy	70x100		
186280	z ramionami	70x100		
186282	jezdny 3 kółka	70x100		
334544*	jezdny 5 kółek	70x100		



TABLICE FLIPCHART NOBO

1905241 - Flipchart Nobo na statywie, z powierzchnią melaminową

Flipchart na statywie z melaminową powierzchnią to rozsądny ekonomicznie wybór. Niemagnetyczna powierzchnia zapewnia dobry poziom ścieralności przy niezbyt częstym użytkowaniu. Statyw posiada regulację wysokości. Sprzedawany w komplecie z haczykami do montażu bloku do flipcharta i półką na markery. Roczna gwarancja na powierzchnię.

1901916 Flipchart Nobo Classic, na statywie

1901918 Flipchart Nobo Classic, na statywie, z wysuwanymi ramionami

Posiada łatwe do wysunięcia ramiona magnetyczne, przydatne, gdy trzeba pokazać dodatkowe strony.

Nowoczesna, subtelna rama pozwala na maksymalizację powierzchni tablicy, a usytuowana pod tablicą pojemna półka na markery nie ingeruje w strefę przeznaczoną do pisania. W zestawie z haczykami do bloków Nobo. Nogi statywu mają regulowaną wysokość i można je całkowicie złożyć na czas przechowywania lub przenoszenia. Powierzchnia suchościarnej stalowej tablicy magnetycznej Nobo zapewnia zwiększony poziom ścieralności przy częstym użytkowaniu. 15-letnia gwarancja.

1902386 Przenośny flipchart Nobo Classic, na stojaku

1901920 Przenośny flipchart Nobo Classic, na stojaku z wysuwanymi ramionami

Posiada łatwe do wysunięcia ramiona magnetyczne, przydatne, gdy trzeba pokazać dodatkowe strony.

Nowoczesna, subtelna rama pozwala na maksymalizację powierzchni tablicy, a usytuowana pod tablicą pojemna półka na markery nie ingeruje w strefę przeznaczoną do pisania. W zestawie z haczykami do bloków Nobo. Przenośna podstawa z regulacją wysokości oraz kółkami z blokadą ułatwia przemieszczanie tablicy zgodnie z potrzebami. Powierzchnia suchościarnej stalowej tablicy magnetycznej Nobo zapewnia zwiększony poziom ścieralności przy częstym użytkowaniu. 15-letnia gwarancja.



KOD	REF	m ^o del	RODZAJ			
400422*	1905241	Basic	statyw	68x184		
358560*	1901916	Classic	statyw	68x184		
358561*	1901918	Classic	statyw, wysuwane ramiona	68,5x185		
358559*	1902386	Classic	mobilny	69x190		
358562*	1901920	Classic	mobilny, wysuwne ramiona	70x190		



FLIPCHART „AQUA” MAGNETYCZNY NA TRÓJNOGU MEMOBE

- flipchart AQUA na trójnożu, suchościerny magnetyczny z 2 metalowymi ramionami
- powierzchnia wykonana ze stali lakierowanej o właściwościach suchościernych i magnetycznych
- rozmiar tablicy 68x105 cm
- regulowana wysokość nóżek (do 180 cm)
- stabilna aluminiowa konstrukcja w kolorze popielatym
- elegancki metalowy docisk do papieru oraz plastikowa rama i półka o długości 68 cm w kolorze popielatym
- okres gwarancji: na powierzchnię - 10 lat, na produkt - 2 lata
- flipchart przeznaczony do pisania markerami oraz do zawieszania kartek za pomocą magnesów

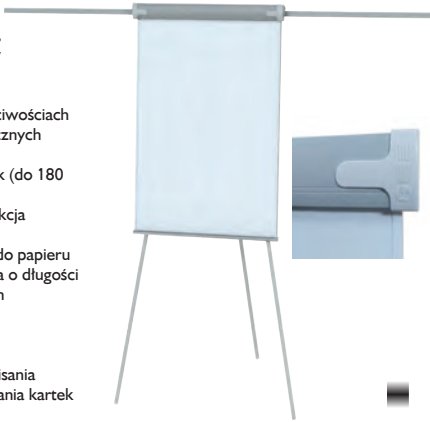

KOD	REF	↑ cm	me netto	me brutto
405203*	MF002	68x105xH180	☎	☎



FLIPCHART „BASIC” MAGNETYCZNY NA TRÓJNOGU MEMOBE

- flipchart BASIC na trójnożu, suchościerny magnetyczny
- powierzchnia wykonana ze stali lakierowanej o grubości 2 mm w kolorze białym
- rozmiar tablicy 70x100 cm
- regulowana wysokość nóżek (180 cm)
- stabilna metalowa konstrukcja, metalowy docisk do papieru, rama plastikowa w kolorze białym
- tył tablicy wykończony okleiną w kolorze białym
- metalowa półka o długości 70 cm
- flipchart przeznaczony do pisania markerami oraz zawieszania kartek za pomocą magnesów



KOD	REF	↑ cm	me netto	me brutto
243144*	MF001	70x100xH180	☎	☎

03



FLIPCHART „ECO” MAGNETYCZNY NA TRÓJNOGU MEMOBE

- flipchart ECO na trójnożu z wygodną regulacją wysokości
- tablica z wysokiej jakości stali lakierowanej na biało
- dobre właściwości suchościernalne i magnetyczne
- regulowany rozstaw haków z metalowym dociskiem papieru umożliwiające łatwe dostosowanie do różnych formatów
- lekka stabilna konstrukcja - stelaż aluminiowy w kolorze popielatym z półką na markery
- rozmiar tablicy 60x90 cm



KOD	REF	↑ cm	me netto	me brutto
417915*	MF005	60x90xH176	☎	☎



FLIPCHART „3W1” MAGNETYCZNY REGULOWANY MEMOBE

- flipchart 3w1 z wygodną regulacją wysokości dostosowaną dla osób z niepełnosprawnościami, dla dzieci i dorosłych
- tablica z wysokiej jakości stali lakierowanej na biało
- dobre właściwości suchościernalne i magnetyczne
- regulowany rozstaw haków z metalowym dociskiem papieru umożliwiające łatwe dostosowanie różnych formatów
- rozkładane, 2 metalowe ramiona zwiększające powierzchnię prezentacyjną
- stabilna konstrukcja - stelaż metalowy w kolorze popielatym z półką na markery
- stabilny 4 punktowy metalowy stelaż
- wygodna regulacja wysokości



KOD	REF	↑ cm	me netto	me brutto
449970*	MF006	69x108xH110-185	☎	☎



FLIPCHART „IGNIS” MAGNETYCZNY MOBILNY MEMOBE

- flipchart IGNIS mobilny z 2 metalowymi ramionami, suchościerny magnetyczny
- powierzchnia wykonana ze stali lakierowanej w kolorze białym
- rozmiar tablicy 68x105 cm
- regulowana wysokość (do 220 cm)
- stabilna metalowa konstrukcja w kolorze popielatym
- regulowany rozstaw haków z eleganckim metalowym dociskiem do bloku, umożliwiające stosowanie różnych formatów papieru
- flipchart wyposażony w 5 kółek z blokadą
- elegancka plastikowa rama i półka na markery o długości 68 cm w kolorze popielatym
- okres gwarancji: na powierzchnię - 10 lat, na produkt - 2 lata
- flipchart przeznaczony do pisania markerami oraz zawieszania kartek za pomocą magnesów



KOD	REF	↑ cm	me netto	me brutto
405204*	MF003	68x105xH220	☎	☎



FLIPCHART „TERRA” MAGNETYCZNY MOBILNY MEMOBE

- flipchart TERRA mobilny, circle z 2 metalowymi ramionami, suchościerny magnetyczny
- powierzchnia wykonana ze stali lakierowanej w kolorze białym
- rozmiar tablicy 68x105 cm
- regulowana wysokość (do 220 cm)
- stabilna metalowa konstrukcja w kolorze popielatym
- regulowany rozstaw haków z eleganckim metalowym dociskiem do bloku, umożliwiające stosowanie różnych formatów papieru
- wyposażony w 5 kółek z blokadą
- elegancka plastikowa rama i półka na markery o długości 68 cm w kolorze popielatym
- okres gwarancji: na powierzchnię - 10 lat, na produkt - 2 lata
- flipchart przeznaczony do pisania markerami oraz zawieszania kartek za pomocą magnesów



KOD	REF	↑ cm	me netto	me brutto
474840*	MF004	68x105xH220	☎	☎

- produkt niezbędny w trakcie spotkań biznesowych
- 10, 20 lub 50 kartek gładkich lub w kratkę
- 5 otworów do zawieszenia
- wymiar: 640x1000 mm
- wysokiej jakości papier 70 g/m²



KOD			LIANIURA		
904	10	1000x640	kratka		
339707	10	1000x640	gładki		
29399	20	1000x640	kratka		
339698	20	1000x640	gładki		
274999	50	1000x640	kratka		
112483	50	1000x640	gładki		



TABLICE KORKOWE W RAMIE ALUMINIOWEJ „CLASSIC” MEMOBE

- tablice korkowe w ramie aluminiowej, anodowanej „Classic”
- powierzchnia tablic wykonana z naturalnego materiału korkowego - odporna na wielokrotne wbijanie pinetek
- wysokiej jakości korek naturalny o optymalnej gramaturze i stopniu elastyczności
- konstrukcja wsparta od tyłu płytą pilśniową zapobiegającą odkształcaniu się
- narożniki w kolorze popielatym
- możliwy montaż tablic w pionie lub w poziomie
- zestaw montażowy w komplecie
- tablice doskonale sprawdzają się jako nośnik informacji, zarówno w biurze, w szkole jak i w domu



KOD	REF			
177680*	MTC060040.00.02	60x40		
177689*	MTC090060.00.02	90x60		
62176*	MTC100080.00.02	100x80		
219979*	TC129ALC	120x90		
83735*	MTC150100.00.02	150x100		
115153*	MTC200100.00.02	200x100		



TABLICE KORKOWE W RAMIE DREWNIANEJ MEMOBE

- tablice korkowe w ramie wykonanej z naturalnego drewna sosnowego o szerokości 16 mm i grubości 14 mm
- wysokiej jakości korek naturalny o optymalnej gramaturze i stopniu elastyczności
- powierzchnia odporna na wielokrotne wbijanie pinetek
- lekka konstrukcja wsparta od tyłu płytą pilśniową zapobiegającą odkształcaniu się
- możliwy montaż tablic w pionie lub w poziomie
- doskonale sprawdzają się jako nośnik informacji, zarówno w biurze, w szkole jak i w domu
- zestaw montażowy w komplecie
- możliwość zamówienia tablic również w innych wymiarach



KOD	REF			
58448	MTC040030.00.01	30x40		
58450	MTC050040.00.01.10	50x40		
58451	MTC060040.00.01	60x40		
58452	MTC060050.00.01.10	60x50		
78879	MTC070050.00.01.10	70x50		
58453	MTC080050.00.01	80x50		
72929	MTC080060.00.01.10	80x60		
58454	MTC090060.00.01	90x60		
58455	MTC100050.00.01	100x50		
58460	MTC100080.00.01	100x80		
59501	MTC120090.00.01	120x90		
438918	MTC150100.00.01	150x100		
101533*	MTC180120.00.01	180x120		
98817*	MTC200120.00.01	200x120		

WIELKOR TABLICE KORKOWE WIELKOR

- tablice korkowe w ramie aluminiowej anodowanej, drewnianej
- montaż tablic w pionie lub poziomie w czterech narożnikach z zaślepką
- zestaw do montażu w komplecie
- dostępne w wielu innych rozmiarach, także w ramie aluminiowej



KOD		RAMA		
85235	30x40	drewniana		
90751	40x50	drewniana		
55015	40x60	drewniana		
55020	50x60	drewniana		
90753	50x80	drewniana		
55024	60x80	drewniana		
55014	60x90	drewniana		
55022	60x100	drewniana		
90755	80x100	drewniana		
55017	90x120	drewniana		
90748	100x150	drewniana		
334552*	60x90	alumiuniowa anoda		
334551*	90x120	alumiuniowa anoda		
334550*	100x150	alumiuniowa anoda		

Titanum® PINEZKI BECZUŁKI TITANUM

- pinezki do tablic korkowych, wyposażone w wygodny, plastikowy uchwyt w kształcie beczułki
- bardzo poręczne i ostre, dzięki czemu umożliwiają szybkie i skuteczne przypinanie kartek, notatek, zdjęć oraz innych ozdób
- można je łatwo wbić i tak samo łatwo wyciągnąć
- znajdują zastosowanie w biurze, w szkole i w domu
- opakowanie zawiera 50 sztuk pinetek



KOD	KOLOR			
80610		50		

ETYKIETY CENOWE POLIGRAF

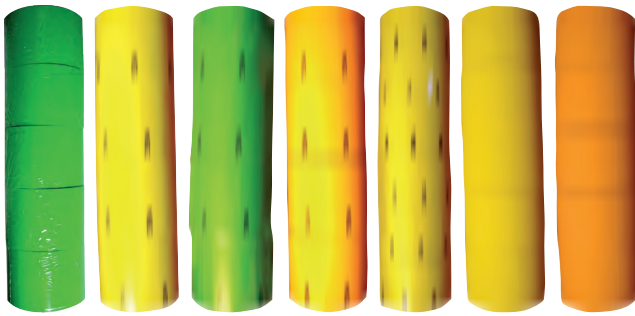

KOD	↑ cm	KOLOR	OPIS	Adnetto	Adwento
7316	3x2	●	typ A	☑	☑
113217	5x3	●	typ B	☑	☑
113216	5x3	●	typ B	☑	☑
7315	5x3	●	typ B	☑	☑
113222	4x3	●	typ D	☑	☑
113223	4x3	●	typ D	☑	☑
19404	4x3	●	typ D	☑	☑

DURABLE POJEMNIKI NA ULOTKI „COMBIBOXX” DURABLE

„COMBIBOXX” A4

- zestaw składający się z jednej półki A4, przedniej osłony i dwóch nóżek
- możliwość rozbudowy zestawu o kolejne półki A4

„COMBIBOXX” A4 L

- zestaw składający się z trzech półek formatu A4, przedniej osłony i dwóch nóżek
- możliwość rozbudowy zestawu o kolejne półki A4 lub 1/3 A4



KOD	REF	↑ cm	Adnetto	Adwento
103875	8580-19	A4 L	☑	☑
67308	8578-19	A4	☑	☑



03



TABLICZKI INFORMACYJNE STOJĄCE JEDNOSTRONNE I SAMOPRZYLEPNE PANTA PLAST

- tabliczki wykonane z mocnego tworzywa
- małe zaczepy wokół obwodu przytrzymują kartkę informacyjną i folię zabezpieczającą (w zestawie)
- tabliczki samoprzylepne nadają się do naklejenia na drzwi, szybę itp.
- na specjalne zamówienie możliwe jest mocowanie na zawieszkę, przysawkę lub magnes



KOD	REF	RODZAJ	↑ cm	Adnetto	Adwento
181307*	0403-0005-00	stojąca	7x11	☑	☑
194472	0403-0006-00	stojąca	11x15	☑	☑
207419	0403-0007-00	stojąca	11x23	☑	☑
181308	0403-0008-00	stojąca	15x23	☑	☑
174092*	0403-0011-00	samoprzylepna	7x11	☑	☑
167471*	0403-0012-00	samoprzylepna	11x15	☑	☑
198198	0403-0013-00	samoprzylepna	11x23	☑	☑
165643	0403-0009-00	samoprzylepna	15x23	☑	☑
63112	0403-0010-00	samoprzylepna	A4	☑	☑



Easy to see, to file, to find

PANELE PREZENTACYJNE TARIFOLD

- bardzo elastyczne i wytrzymałe
- specjalny stalowy drut powleczony kolorowym tworzywem powoduje, że panele są elastyczne i zarazem wytrzymałe na wszelkiego rodzaju zgięcia
- wykonane są według opatentowanej technologii firmy Tarifold
- matowy materiał PVC eliminuje refleksy świetne ułatwiając czytanie nawet przy bezpośrednio padającym świetle
- format A4
- w komplecie 10 sztuk paneli wraz z 5 zakładkami indeksującymi umożliwiającymi organizację prezentowanych treści

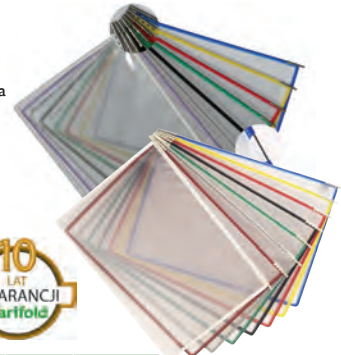

KOD	REF	KOLOR	↑ cm	Adnetto	Adwento
145115*	114000 TR	szary	10	☑	☑
54954*	114001 TR	niebieski	10	☑	☑
126790*	114002 TR	biały	10	☑	☑
54955*	114003 TR	czerwony	10	☑	☑
54956*	114004 TR	żółty	10	☑	☑
42764*	114005 TR	zielony	10	☑	☑
62542*	114007 TR	czarny	10	☑	☑

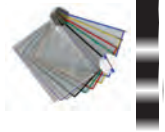

Easy to see, to file, to find

MAGNETYCZNY PANEL PREZENTACYJNY TARIFOLD

- do umieszczania informacji na powierzchniach metalowych
- pasek magnetyczny umieszczony przy górnej krawędzi ramki zapewnia przyczepność do podłoża i bezinwazyjny montaż
- możliwa dwustronna prezentacja treści
- idealnie sprawdza się w magazynach, sklepach AGD, itp.



KOD	REF	KOLOR	↑ cm	Adnetto	Adwento
90258*	194607 TR	czarny	5	☑	☑



Easy to see, to file, to find

UCHWYTY NAŚCIENNE DO PREZENTACJI TARIFOLD

- wysokiej jakości uchwyty, wykonane z metalu koloru bezowego
- nadające się świetnie do środowisk przemysłowych
- mogą być mocowane na ścianie
- stanowią bazę do montażu paneli
- uchwyty dostępne są w 3 formatach
- pozwalają w bardzo łatwy sposób zaprezentować niezbędne informacje na panelach prezentacyjnych firmy Tarifold, najbliżej miejsc, w których są one potrzebne
- dzięki możliwości rozbudowy stanowią idealne nośniki nawet dla dużej ilości informacji
- nie zawierają paneli prezentacyjnych
- wszystkie produkty marki Tarifold są wykonane z materiałów najwyższej europejskiej jakości pozwalającej użytkownikowi na korzystanie z produktu bez żadnych awarii, świadczy o tym gwarancja producenta do 10 lat!



KOD	REF	RODZAJ	Adnetto	Adwento
10375*	214000 TR	uchwyt ścienny	☑	☑
42924*	224100 TR	podstawa biurkowa	☑	☑
54953*	214100 TR	uchwyt ścienny do rozbudowy	☑	☑

1**2****3****4****5****6**

Organizacja i przechowywanie dokumentów

Aktówki
Albumy fotograficzne
Albumy numizmatyczne
Albumy ofertowe
Antyramy
Deski i teczki z klipem
Etykiety grzbietowe do segregatorów
Fastykuły
Kartoteki na teczki
Klasery filatelistyczne
Kolekcje biurowe

Kosze na śmieci
Koszulki i ofertówki na dokumenty
Księgi korespondencyjne
Maty pod krzesło
Okładki na dokumenty
Okładki na dyplomy
Podkłady na biurko, biuwary
Pojemniki na czasopisma
Półki na dokumenty
Przekładki do segregatorów
Przyborniki i organizery na biurko

7**8****9****10****11****12**

Pudła, kartony, spinki archiwizacyjne
Segregatory
Skoroszyty i wąsy skoroszytowe
Teczki do akt osobowych
Teczki do podpisu
Teczki na dokumenty
Teczki i skoroszyty zawieszkowe
Teczki skóropodobne
Wizytowniki
Wkłady do segregatorów

4

DURABLE



7625-27
VARICOLOR MIX 5

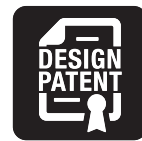

reddot design award
winner 2013

VARICOLOR® dokumenty pod kontrolą.



7601-27
VARICOLOR 1



7630-27
VARICOLOR MIX 10



7604-27
VARICOLOR 4

7605-27
VARICOLOR 5

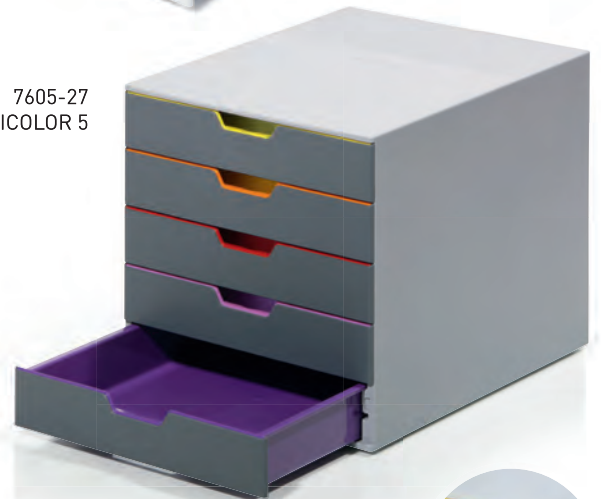

7610-27
VARICOLOR 10

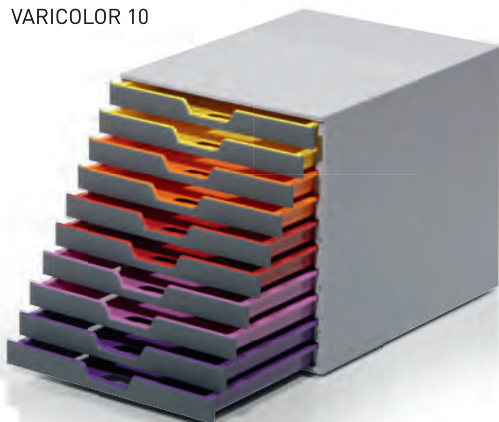

7607-27 VARICOLOR 7

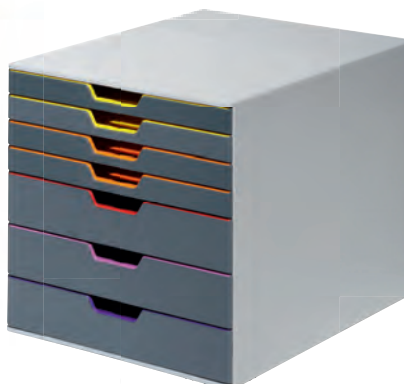

7606-27
VARICOLOR 4 SAFE

LEITZ WOW POKAŹ SWOJE PRAWDZIWE KOLORY

LEITZ®



04

Segregator z mechanizmem 180° Active Leitz WOW

Opatentowany, unikalny mechanizm 180° umożliwiający o 50% szersze otwarcie i o 20% szybsze segregowanie dokumentów. Cechy produktu:

- Wykonany z lekkiego materiału – polyfoamu
- Wewnętrzna kieszonka na drobne rzeczy
- Zaokrąglony grzbiet, wygodny w użytkowaniu zarówno w podróży, jak i w biurze
- Ozdobne zamknięcie i uchwyt na długopis

Segregator ringowy jest dostępny w wersji z opatentowanym mechanizmem SoftClick ułatwiającym otwieranie i bezpieczne zamykanie za pomocą jednego przycisku.



KOD	REF	SZEROKOŚĆ GRZBIETU (mm)	KOLOR	Directo	Active
293156	11060023	75	●	☑	☑
293160	11060036	75	●	☑	☑
293166	11060051	75	●	☑	☑
293168	11060062	75	●	☑	☑
430145	11060001	75	○	☑	☑
430146	11060016	75	●	☑	☑
430147	11060054	75	●	☑	☑
430148	11060095	75	●	☑	☑
293178	11070023	50	●	☑	☑
293180	11070036	50	●	☑	☑
293183	11070051	50	●	☑	☑
293185	11070062	50	●	☑	☑
430149	11070001	50	○	☑	☑
430151	11070016	50	●	☑	☑
430152	11070054	50	●	☑	☑
430153	11070095	50	●	☑	☑

Teczka z gumką Leitz WOW

Idealna do przenoszenia i przechowywania dokumentów, folderów i innych przedmiotów.

Wykonana z polipropylenu.

- Ozdobne zamknięcie na gumkę zabezpiecza dokumenty podczas przenoszenia
- Etykieta na grzbiecie do łatwej identyfikacji zawartości, grzbiet 15 mm lub 30 mm



KOD	REF	SZEROKOŚĆ GRZBIETU (mm)	KOLOR	Directo	Active
293187	45990023	15	●	☑	☑
293191	45990036	15	●	☑	☑
293193	45990051	15	●	☑	☑
293194	45990062	15	●	☑	☑
430158	45990001	15	○	☑	☑
430159	45990016	15	●	☑	☑
430160	45990054	15	●	☑	☑
430161	45990095	15	●	☑	☑
293209	46290023	30	●	☑	☑
293215	46290036	30	●	☑	☑
293219	46290051	30	●	☑	☑
293220	46290062	30	●	☑	☑
430184	46290001	30	○	☑	☑
430186	46290016	30	●	☑	☑
430188	46290054	30	●	☑	☑
430189	46290095	30	●	☑	☑



KOD	REF	IŁOŚĆ KOSZULEK	KOLOR	Directo	Active
293235	46310023	20	●	☑	☑
293236	46310036	20	●	☑	☑
293238	46310051	20	●	☑	☑
293239	46310062	20	●	☑	☑
430199	46310001	20	○	☑	☑
430200	46310016	20	●	☑	☑
430202	46310054	20	●	☑	☑
430203	46310095	20	●	☑	☑
293242	46320023	40	●	☑	☑
293243	46320036	40	●	☑	☑
293246	46320051	40	●	☑	☑
293247*	46320062	40	●	☑	☑
430204	46320001	40	○	☑	☑
430205	46320016	40	●	☑	☑
430206	46320054	40	●	☑	☑
430207	46320095	40	●	☑	☑

Album ofertowy Leitz WOW

Album z wysokiej jakości polipropylenu (PP) z wykończeniem w dwóch kolorach.

- Posiada 20 lub 40 koszulek
- Etykieta na grzbiecie ułatwia opis zawartości



04

Teczka z przegródkami Leitz WOW

6 poszerzonych przegródek z indeksami do opisu dla łatwej identyfikacji zawartości.
 • Mieści 200 kartek A4 (80 gsm)



KOD	REF	SZEROKOŚĆ GRZBIETU (mm)	IŁOŚĆ PRZEGRÓD	KOLOR	ABnetto	ABnetto
293229	45890023	30	6	●	☑	☑
293230	45890036	30	6	●	☑	☑
293232	45890051	30	6	●	☑	☑
293233	45890062	30	6	●	☑	☑
430190	45890001	30	6	○	☑	☑
430195	45890016	30	6	●	☑	☑
430196	45890054	30	6	●	☑	☑
430197	45890095	30	6	●	☑	☑

Teczka kartonowa z gumką Leitz WOW

- Zwracające na siebie uwagę teczki w promiennych WOW kolorach
- Laminowana powierzchnia nadaje im błyszczący wygląd i zapewnia wysoką jakość
- Paleta promiennych kolorów wyróżni Twoje biuro, idealnie pasują do pozostałych produktów WOW
- Trzy dodatkowe zakładki chroniące dokumenty przed wypadaniem
- Elastyczne gumki zapewniają pewne zamknięcie teczki
- Mieścą do 250 kartek A4 (80 g/m²)



KOD	REF	WYMIAR	KOLOR	ABnetto	ABnetto
200068	39820023	A4	●	☑	☑
200070	39820036	A4	●	☑	☑
400938	39820051	A4	●	☑	☑
400939	39820062	A4	●	☑	☑
430317	39820016	A4	●	☑	☑
430318	39820054	A4	●	☑	☑
430319	39820095	A4	●	☑	☑

Skoroszyt z klipsem Leitz WOW

Wysokiej jakości skoroszyt z klipsem do przenoszenia luźnych kartek.

- Zamykany klipsem bezpiecznie przytrzymującym dokumenty
- Przednia okładka pozostaje płaska po otwarciu



KOD	REF	KOLOR	ABnetto	ABnetto
293268	41850023	●	☑	☑
293269	41850036	●	☑	☑
293273	41850051	●	☑	☑
293274	41850062	●	☑	☑
430223	41850001	○	☑	☑
430224	41850016	●	☑	☑
430225	41850054	●	☑	☑
430227	41850095	●	☑	☑

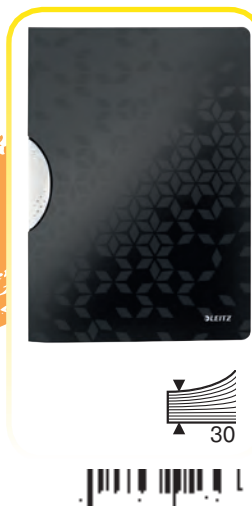

Kosz na śmieci Leitz WOW

- Seria produktów w wyrazistych i modnych kolorach doda efektu WOW w miejscu pracy lub w domu
- Gładka powierzchnia wewnętrzna ułatwia czyszczenie
- Łatwe opróżnianie śmieci
- Specjalnie wyprofilowana obręcz do bezproblemowego umieszczania worków na śmieci
- Pojemność: 15 litrów

KOD	REF	KOLOR	ABnetto	ABnetto
295645*	52781001	○	☑	☑
400940*	52781023	●	☑	☑
376056*	52781036	●	☑	☑
304147*	52781051	●	☑	☑
304146*	52781062	●	☑	☑
430320*	52781016	●	☑	☑
430321*	52781054	●	☑	☑
430322*	52781095	●	☑	☑



Zeszyt Leitz WOW

Wysokiej jakości notatnik wykonany z polipropylenu, posiada 80 kartek z satynowym wykończeniem. Kartki z mikroperforacją do jeszcze łatwiejszego odrywania.

KOD	REF	KOLOR	Artesio	Arbuta
293307*	46410023	A5	●	☑
293308*	46410036	A5	●	☑
293310*	46410051	A5	●	☑
293311*	46410062	A5	●	☑
430278*	46410001	A5	○	☑
430279*	46410016	A5	○	☑
430280*	46410054	A5	○	☑
430281*	46410095	A5	○	☑
293313*	46380023	A4	●	☑
293314*	46380036	A4	●	☑
293326*	46380051	A4	●	☑
293327*	46380062	A4	●	☑
430274*	46380001	A4	○	☑
430275*	46380016	A4	○	☑
430276*	46380054	A4	○	☑
430277*	46380095	A4	○	☑



Nożyczki biurowe powlekane tytanem Leitz WOW

Wysokiej jakości nożyczki biurowe ze stali nierdzewnej powlekane tytanem, z wygodnym, ergonomicznym, dwukolorowym uchwytem.
• Idealna długość ostrza (97 mm) zarówno do użytku domowego, jak i biurowego

KOD	REF	KOLOR	Artesio	Arbuta
297269*	53192001	○	☑	☑
297270*	53192023	●	☑	☑
297271*	53192036	●	☑	☑
297273*	53192051	●	☑	☑
297274*	53192062	●	☑	☑
430298*	53192016	○	☑	☑
430299*	53192054	○	☑	☑
430300*	53192095	○	☑	☑



10 LAT GWARANCJI

04

Deska z klipsem i okładką Leitz WOW

Idealna do zabezpieczenia dokumentów przed zagubieniem. Mocny metalowy klips do przytrzymywania kartek.

- Wewnątrz dodatkowa kieszeń na dokumenty i drobne rzeczy
- Mieści 75 kartek A4 (80 gsm)

KOD	REF	KOLOR	Artesio	Arbuta
293300	41990023	●	☑	☑
293301	41990036	●	☑	☑
293303	41990051	●	☑	☑
293304	41990062	●	☑	☑
430229	41990001	○	☑	☑
430231	41990016	○	☑	☑
430233	41990054	○	☑	☑
430235	41990095	○	☑	☑

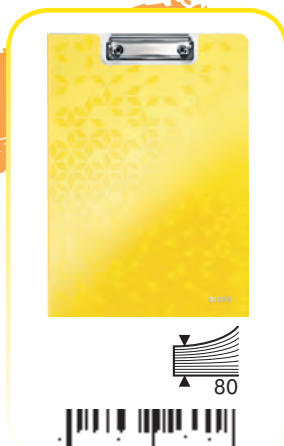

Pojemnik na czasopisma i półka na dokumenty Leitz WOW

KOD	REF	KOLOR	Artesio	Arbuta
Półka na dokumenty				
200062*	52263001	○	☑	☑
200042	52263023	●	☑	☑
200057	52263036	●	☑	☑
293329	52263051	●	☑	☑
293333	52263062	●	☑	☑
430282	52263016	○	☑	☑
430283	52263054	○	☑	☑
430284	52263095	○	☑	☑
Pojemnik na dokumenty				
272706	52771001	○	☑	☑
293150	52771023	●	☑	☑
293151	52771036	●	☑	☑
293334	52771051	●	☑	☑
293335	52771062	●	☑	☑
430290	52771016	○	☑	☑
430291	52771054	○	☑	☑
430292	52771095	○	☑	☑



Solidne produkty do długotrwałego użytkowania, w stylowym i lśniąco wykończeniu.



Zszywacz elektryczny Leitz WOW

Łatwy w obsłudze jedną ręką. Wygodny do używania w każdym miejscu dzięki zasilaniu baterią (zestaw nie zawiera baterii). Stosowanie zszywek e1 gwarantuje zszywanie bez zacięć.



NEXT SERIES



KOD	REF	KOLOR	Artesio	Arbuta
316567*	55661023	●	☑	☑
316568*	55661036	●	☑	☑
316572*	55661051	●	☑	☑
316573*	55661062	●	☑	☑
430301*	55661001	○	☑	☑
430302*	55661016	○	☑	☑
430303*	55661054	○	☑	☑
430304*	55661095	○	☑	☑

LEITZ COSY POCZUJ SIĘ JAK W DOMU

NOWOŚĆ

Praca i życie prywatne coraz bardziej się ze sobą przeplatają. Pracujemy w biurze, w domu, w niemal dowolnym miejscu... W kolekcji Leitz Cosy znajdziesz produkty łączące najwyższą jakość z komfortem, jaki zapewnia domowy styl. Minimalistyczne, uniwersalne wzornictwo, atrakcyjne kolory i matowe wykończenie stworzą przyjazną atmosferę do pracy, gdziekolwiek będziesz.

Pojemnik z szufladami Leitz Cosy

Pojemnik z szufladami do uporządkowania dokumentów i mniejszych przedmiotów. Jedna mała i jedna duża szuflada do przechowywania. Bez BPA i BPS.



KOD	REF	KOLOR	A4netto	A4brutto
458726	53570019	●	☎	☎
458727	53570061	●	☎	☎
458728	53570089	●	☎	☎

Pojemnik do przechowywania Leitz Cosy

Lekki i łatwy do przenoszenia dzięki solidnemu wzmocnionemu uchwyty. Dodatkowe przegrrody dla lepszej organizacji, szeroka część z tyłu do przechowywania dokumentów A4. Z przegródą do przechowywania smartfona/tabletu, podczas gdy urządzenie jest w zasięgu wzroku.



KOD	REF	KOLOR	A4netto	A4brutto
458735	61250019	●	☎	☎
458736	61250061	●	☎	☎
458737	61250089	●	☎	☎

Butelka termiczna Leitz Cosy

Utrzymuje temperaturę ciepłych napojów przez 7 h, zimnych przez 15 h. Pojemność: do 500 ml płynu. Wykonana ze stali nierdzewnej z podwójną izolacją próżniową. Nakrętka uszczelnia się całkowicie, aby zapobiec wyciekom płynu. Antypoślizgowa powierzchnia.



KOD	REF	KOLOR	A4netto	A4brutto
458781	90160019	●	☎	☎
458782	90160061	●	☎	☎
458783	90160089	●	☎	☎

Półki na dokumenty Leitz Cosy

Półka na dokumenty A4, aby uporządkować przestrzeń roboczą i zapewnić łatwy dostęp do ważnych dokumentów. Można używać osobno lub układać je jedna na drugiej, poprzez dodanie elementu łączącego do półek.



KOD	REF	KOLOR	A4netto	A4brutto
458729	53580019	●	☎	☎
458730	53580061	●	☎	☎
458731	53580089	●	☎	☎

Półka na dokumenty z organizerem Leitz Cosy

Półka na dokumenty A4 z organizerem na biurko do przechowywania zarówno ważnych dokumentów, jak i tabletu, telefonu komórkowego lub innych akcesoriów. Łącz półkę na dokumenty z dodatkową półką do przechowywania, która po prostu spoczywa na górze, zapewniając szybki dostęp do akcesoriów.

KOD	REF	KOLOR	A4netto	A4brutto
458732	52590019	●	☎	☎
458733	52590061	●	☎	☎
458734	52590089	●	☎	☎

Szklane tabliczki na biurko, poziome i pionowe Leitz Cosy

Szklane tablice suchościeralne są idealne do robienia notatek lub zapisywania przypomnień. Napisz lub przyklej swoje notatki bezpośrednio na szklanej powierzchni tablicy. Powierzchnia wykonana jest z hartowanego bezpiecznego szkła o bardzo dobrej ścieralności i wysokiej odporności na plamy atramentu, ślady pióra, zadrapania i wgniecenia. Bezramowa konstrukcja maksymalizuje przestrzeń do pisania. Zintegrowany uchwyt na długopis do przechowywania długopisu i gąbki. W zestawie mini marker z wbudowaną gumką na wieczku.

KOD	REF	RODZAJ	mm	KOLOR	A4netto	A4brutto
458793	52690019	poziomy	150x380	●	☎	☎
458794	52690061	poziomy	150x380	●	☎	☎
458795	52690089	poziomy	150x380	●	☎	☎
458796	39470019	pionowa	A4	●	☎	☎
458797	39470061	pionowa	A4	●	☎	☎
458798	39470089	pionowa	A4	●	☎	☎



Dziurkacz Leitz Cosy

Solidny i niezawodny dziurkacz do 30 kartek (80 gsm). Innowacyjna konstrukcja uchwytu i wyjątkowo ostre ostrza zapewniają łatwe dziurkowanie. Wyraźne oznaczenia formatu i wytrzymała prowadnica zapewniają doskonałe wyrównanie papieru. Możliwość dziurkowania w formatach A4, A5, A6, folio, US-quart i 4 otworach przy użyciu pozycji 888 na prowadnicy. Łatwy do opróżniania pojemnik na ścinki zamontowany na zawiasach. Posiada blokadę, dzięki czemu można go łatwo przechowywać.



10 LAT
GWARANCJI

Dla dziurkaczy, zszywaczy*

*10 lat gwarancji przy używaniu zszywek Leitz

KOD	REF		KOLOR		
458761	50040019	30	●		
458766	50040061	30	●		
458767	50040089	30	●		

Cichy zegar ścienny Leitz Cosy

Nowoczesny, zaprojektowany w formie kwadratu, analogowy zegar ścienny. Z dołączonym markerem suchościernym, którym możesz napisać na tarczy własne cyfry lub notatki. Cichy mechanizm kwarcowy. Wykonany z hartowanego bezpiecznego szkła (4 mm) o wysokiej odporności na zarysowania i wgniecenia. Minimalistyczne oznaczenia na tarczy zegara pozwolą Ci zapisywać na niej własne notatki i przypomnienia. Łatwy montaż do ściany za pomocą haczyka z tyłu zegara. Na baterie AA.



DODAJ SWOJE
NOTATKI
LUB RYSUNKI
NA ZEGARZE

04

KOD	REF		KOLOR		
458768	90170019	30x30	●		
458769	90170061	30x30	●		
458770	90170089	30x30	●		

Zszywacz Leitz Cosy

Solidny i niezawodny zszywacz do 30 kartek (80 gsm). Łatwe i niewymagające dużego wysiłku dokładne zszywanie dzięki technologii Direct Impact. Przycisk umożliwia łatwe przekręcenie stopki obrotowej i zmianę zszywania otwartego na zamknięte. Łatwe ładowanie zszywek za naciśnięciem jednego przycisku.



KOD	REF		KOLOR		
458754	55670019	30	●		
458755	55670061	30	●		
458756	55670089	30	●		

Podajnik taśmy klejącej Leitz Cosy

Podajnik taśmy zapewniający łatwy dostęp do taśmy klejącej w dowolnym momencie. Wygodna obsługa jedną ręką oszczędza Twój czas. Wysokiej jakości ostrze do płynnego cięcia i bez marnowania taśmy. Kompatybilny z taśmą 19 mm x 33 m. Dostarczany z rolką startową taśmy.



KOD	REF	KOLOR		
458751	53670019	●		
458752	53670061	●		
458753	53670089	●		

Markery do tablic suchościernych Nobo



Markery do tablic suchościernych o małym wyczuwalnym zapachu z białym tuszem do pisania po kolorowych powierzchniach i z cienką, okrągłą końcówką. Nadają się do stosowania na większości nieporowatych, ścieralnych na sucho powierzchni, w tym na szklanych, ceramicznych i melaminowych tablicach.



KOD	REF				
477719	1915444	○	6		

Szklane magnetyczne tablice suchościernale Leitz Cosy

Tablica suchościerna jest idealna do robienia notatek. Napisz lub przyczep swoje notatki bezpośrednio na magnetycznej, szklanej powierzchni tablicy. Powierzchnia wykonana jest z hartowanego bezpiecznego szkła i odznacza się ultrawysokim poziomem ścieralności i wysoką odpornością na plamy z tuszu, ślady po mazakach, zadrapania i wgniecenia. Bezramowa konstrukcja maksymalizuje powierzchnię do pisania. Łatwy i niewidoczny montaż na ścianie w narożnikach tablicy dzięki dołączonemu zestawowi montażowemu (2 śruby i 2 kotki rozporowe). W zestawie ściereczka z mikrofibry do czyszczenia tablicy oraz czarny marker suchościerny.

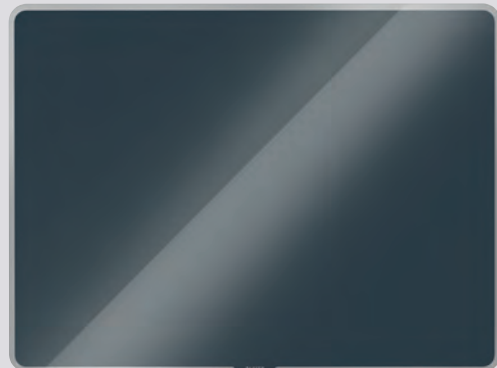

KOD	REF		KOLOR		
458784	70420019	60x40	●		
458785	70420061	60x40	●		
458786	70420089	60x40	●		
458787	70430019	80x60	●		
458788	70430061	80x60	●		
458789	70430089	80x60	●		
458790	70440019	45x45	●		
458791	70440061	45x45	●		
458792	70440089	45x45	●		

Segregator 180° Leitz Cosy

Przyjemny w dotyku, dwukolorowy segregator dźwigniowy, idealny do porządkowania wszystkich dokumentów A4. Posiada unikalny, opatentowany mechanizm 180°, który umożliwia o 50% szersze otwarcie i o 20% szybsze segregowanie dokumentów. Wygodne zamknięcie zabezpiecza dokumenty podczas przenoszenia, a wewnętrzne kieszenie są przydatne do przechowywania luźnych notatek.



KOD	REF		SZEROKOŚĆ GRZBIETU (mm)	KOLOR		
458679	10380019	A4	80	●		
458680	10380061	A4	80	●		
458681	10380089	A4	80	●		
458682	10390019	A4	65	●		
458683	10390061	A4	65	●		
458685	10390089	A4	65	●		

Segregator 2-ringowy Leitz Cosy

2-ringowy segregator A4 zapewni Ci wygodne przechowywanie lub prezentowanie dokumentów i ofert. Wyposażony w 25-milimetrowy mechanizm z 2 okrągłymi ringami, mieści do 190 kartek o gramaturze 80 g/m².



KOD	REF		SZEROKOŚĆ GRZBIETU (mm)	ILOŚĆ RINGÓW	KOLOR		
458686	42380019	A4	32	2	●		
458687	42380061	A4	32	2	●		
458688	42380089	A4	32	2	●		

Teczka z gumką i kieszonką Leitz Cosy

Mieści do 150 kartek w formacie A4+ (80 g/m²). Dodatkowe zagięcia na kłapkach pozwalają w razie potrzeby zwiększyć pojemność teczki. Posiada wewnętrzną kieszeń zapinaną na zatrzask, idealną na długopisy, kable lub notatnik. Mocne, elastyczne zapięcie na gumkę zabezpiecza dokumenty przed wypadaniem. Wykonana z wysokiej jakości, lekkiego PP, zapewniającego wytrzymałość i trwałość.



KOD	REF		KOLOR		
458690	46190019	A4+	●		
458691	46190061	A4+	●		
458692	46190089	A4+	●		

Notatnik z twardą okładką Leitz Cosy

Posiada przydatną kieszeń na wewnętrznej tylnej okładce i zintegrowaną zakładkę. Mocne, elastyczne zapięcie zapewnia, że notatnik pozostanie zamknięty, gdy nie jest używany. Na pierwszej stronie jest miejsce na zapisanie danych kontaktowych na wypadek zgubienia notatnika. Wysokiej jakości oprawa z laminowaną, odporną na zarysowania twardą okładką, zapewniającą wytrzymałość i trwałość.



KOD	REF		KOLOR		
458739	44540019	A5	●		
458740	44540061	A5	●		
458741	44540089	A5	●		
458742	44820019	B5	●		
458743	44820061	B5	●		
458744	44820089	B5	●		

Folder A4 z 3 przegródkami Leitz Cosy

Folder z przegródkami wykonany z nieprzezroczystego materiału w celu ochrony poufnych danych. Idealny do przechowywania i przenoszenia wrażliwych dokumentów w formatach do A4. Mieści do 40 kartek (80 g/m²). Zawiera 3 przegródki z zakładkami ułatwiające zarządzanie różnymi dokumentami i projektami.



Folder A4 z kieszonką na etykietę Leitz Cosy

Folder wykonany z nieprzezroczystego materiału w celu ochrony poufnych danych. Idealny do przechowywania i przenoszenia wrażliwych dokumentów w formatach do A4. Mieści do 40 kartek (80 g/m²). Etykieta i wycięcie z boku ułatwiają identyfikację zawartości.



Teczka kopertowa Leitz Cosy na dokumenty z 2 kieszeniami

Teczka na dokumenty wykonana z nieprzezroczystego materiału w celu ochrony poufnych danych. Idealna do przechowywania i przenoszenia wrażliwych dokumentów w formatach do A4. Mieści do 50 kartek (80 g/m²). Posiada 2 kieszenie: jedną zapinaną na zatrzask i drugą otwartą, umożliwiającą szybki dostęp do zawartości.

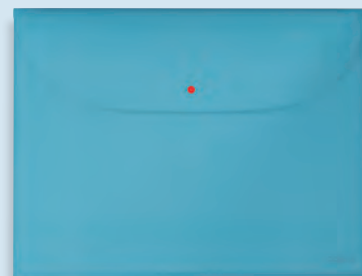

KOD	REF		KOLOR			KOD	REF		KOLOR			KOD	REF		KOLOR		
458720	47160019	A4	●			458716	47080019	A4	●			458696	47090019	A4	●		
458721	47160061	A4	●			458717	47080061	A4	●			458697	47090061	A4	●		
458722	47160089	A4	●			458718	47080089	A4	●			458698	47090089	A4	●		

Teczka kartonowa z gumką Leitz Cosy

Zadbaj o porządek w dokumentach i łatwy dostęp do nich, korzystając ze stylowej teczki Cosy. Zaprojektowana, aby zmieścić do 150 kartek A4 (80 g/m²). 3 klapki w teczce zabezpieczają dokumenty. Mocne, elastyczne zapięcie na gumkę zabezpiecza dokumenty przed wypadaniem podczas przenoszenia. Oznacz, aby szybko i łatwo znaleźć odpowiedni dokument. Wykonana z kartonu pokrytego przyjemnym w dotyku laminatem (soft touch), dla zapewnienia wytrzymałości i trwałości.



Koszulka o zwiększonej pojemności Leitz Cosy

Koszulka o dużej pojemności wykonana z nieprzezroczystego materiału w celu ochrony poufnych danych. Idealna do przechowywania i przenoszenia wrażliwych dokumentów w formatach do A4. Rozszerzona może zmieścić do 150 kartek, idealna do dokumentacji roboczej. Składany pasek z perforacją pozwala na wpięcie koszulki do segregatora lub używanie jej jako oddzielnej teczki na dokumenty. Etykieta ułatwiająca identyfikację zawartości. Duże wycięcie u góry ułatwia wkładanie kartek i pozwala na podgląd zawartości.



KOD	REF		KOLOR		
458699	30020019	A4			
458700	30020061	A4			
458701	30020089	A4			

KOD	REF		KOLOR		
458723	46680019	A4			
458724	46680061	A4			
458725	46680089	A4			

Album ofertowy Leitz Cosy Plus

Zadbaj o porządek i ochronę dokumentów, korzystając z albumu ofertowego Leitz Cosy. W 20 przezroczystych koszulkach można umieścić 40 kartek w formacie A4+ (80 g/m²). Teczka przy tylnej okładce zwiększa pojemność albumu. Dodatkowe zagięcia na klapkach pozwalają w razie potrzeby zwiększyć pojemność teczki. Mocne, elastyczne zapięcie na gumkę zabezpiecza dokumenty przed wypadaniem podczas przenoszenia.



Mata na biurko Leitz Cosy

Stylowa mata na biurko, pomaga utrzymać czystość i porządek w miejscu pracy. Chroni blat biurka przed zadrapaniami, zarysowaniami i zalaniem, a jednocześnie pomaga w utrzymaniu czystości. Duża powierzchnia 80 x 40 cm zapewnia maksymalne przykrycie blatu biurka. Wytrzymała, matowa górna powierzchnia - może być używana jako podkładka pod mysz. Odpowiednia dla wszystkich rodzajów myszy laserowych i optycznych. Antypoślizgowa górna powierzchnia maty zapewnia stabilne ustawienie przedmiotów



KOD	REF		IŁOŚĆ KOSZULEK	KOLOR		
458693	46700019	A4+	20			
458694	46700061	A4+	20			
458695	46700089	A4+	20			

KOD	REF		KOLOR		
475966	52680019	80x40			
475968	52680061	80x40			
475969	52680089	80x40			

Mysz bezprzewodowa Leitz Cosy

Elegancka bezprzewodowa mysz zapewni Ci komfort użytkowania przez cały dzień. Wbudowany czujnik zapewnia niezakłóconą bezprzewodową łączność. Zapewnia precyzyjne operowanie myszą nawet po najtrudniejszych powierzchniach w nowoczesnych biurach, takich jak szkło, granit, lakier, marmur czy drewno.



Pojemnik na długopisy Leitz Cosy

Wykonany z ceramiki, idealnie sprawdzi się w każdym biurze i w domu. Średnica górnej krawędzi kubka 85 mm zapewnia wystarczająco dużo miejsca do przechowywania. Wysokiej jakości matowa powierzchnia - odporna na codzienne użytkowanie i łatwa do czyszczenia. Wysokość 10,8 cm.



Pojemnik z dozownikiem Leitz Cosy

Wykonany z ceramiki, wyposażony w solidną plastikową pokrywę oraz dozownik. Mieści do 300 ml płynu (środek dezynfekujący lub mydło w płynie). Łatwy w użyciu - pompka dozuje porcję płynu po naciśnięciu pokrywki. Wysokość 13,5 cm.



KOD	REF	KOLOR		
475971	65310019			
475972	65310061			
475973	65310089			

KOD	REF	KOLOR		
458777	53290019			
458778	53290061			
458780	53290089			

KOD	REF	KOLOR		
458771	54040019			
458772	54040061			
458773	54040089			

ESSELTE COLOUR 'BREEZE. POCZUJ POWIEW ŚWIEŻOŚCI W SWOIM ŻYCIU!

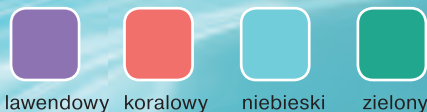

04

Segregatory No.1

KOD	REF		SZEROKOŚĆ GRZBIETU (mm)	KOLOR		
393525	626504	A4	75			
393526	626505	A4	75			
477441*	628431	A4	75			
477443*	628432	A4	75			



Przekładki

KOD	REF		IŁOŚĆ PRZEKŁADEK		
477482*	628498	A4	5		
477485*	628499	A4	6		
477487*	628500	A4	10		
477490*	628501	A4	12		
477496*	628502	A4	20		

Segregatory z polyfoamu

KOD	REF		SZEROKOŚĆ GRZBIETU (mm)	KOLOR		
393529	626217	A4	82			
393530	626218	A4	82			
476021*	628427	A4	82			
476024*	628428	A4	82			



Albumy ofertowe

KOD	REF	IŁOŚĆ KOSZULEK	KOLOR		
40 koszulek					
393482	626227	40			
393483	626228	40			
477512*	628441	40			
477514*	628442	40			
60 koszulek					
393486	626232	60			
393487	626233	60			
477523*	628443	60			
477525*	628444	60			
80 koszulek					
393490	626237	80			
393491	626238	80			
477532*	628445	80			
477534*	628446	80			



Teczki z gumką

KOD	REF		KOLOR		
393478	626222	A4			
393479	626223	A4			
477565*	628439	A4			
477566*	628440	A4			



Segregatory ringowe z miękką okładką

KOD	REF	SZEROKOŚĆ GRZBIETU (mm)	IŁOŚĆ RINGÓW	KOLOR		
393776*	626497	42	2			
393777*	626498	42	2			
477449*	628433	42	2			
477450*	628434	42	2			
477458*	626242	25	2			
477457*	626243	25	2			
477456*	628435	25	2			
477455*	628436	25	2			
477464*	626247	25	4			
477466*	626248	25	4			
477468*	628437	25	4			
477469*	628438	25	4			



Teczki z gumką

KOD	REF	SZEROKOŚĆ GRZBIETU (mm)	KOLOR		
477572*	626259	25			
477573*	626260	25			
477574*	628449	25			
477575*	628450	25			
393502	626264	40			
393503	626265	40			
477570*	628451	40			
477571*	628452	40			



Koszulki na dokumenty

KOD	REF					
477544*	628486	A4	43µ	25		

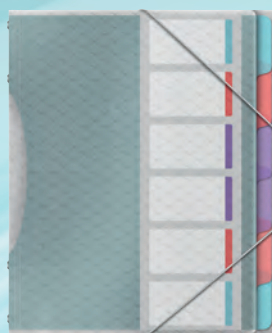

Teczki segregujące

KOD	REF		ILÓŚĆ PRZEKŁADEK		
393497	626255	A4	6		
393498	626256	A4	12		



Pojemniki na dokumenty

KOD	REF	KOLOR		
477733*	628221			
477734*	628222			
477735*	628223			
477736*	628224			

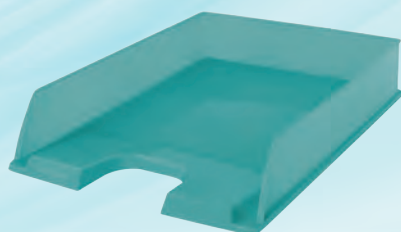

Półki na dokumenty

KOD	REF	KOLOR		
393513	626274			
393514	626275			
477594*	628453			
477595*	628454			



Pojemniki z szufladkami

KOD	REF	KOLOR		
477600*	626284			
477602*	626285			
477608*	628457			
477611*	628458			



Kubki na długopisy

KOD	REF	KOLOR		
393509	626269			
393510	626270			
477577*	628459			
477579*	628460			



Kosze na śmieci

KOD	REF	KOLOR	L		
393521	626289		14		
393522	626290		14		
476444*	628461		14		
476445*	628462		14		



Końnotatniki A5, A4

KOD	REF			KOLOR		
309430*	628466	A5	80			
477674*	628467	A5	80			
477675*	628468	A5	80			
477677*	628469	A5	80			
477684*	628476	A4	80			
477686*	628477	A4	80			
477687*	628478	A4	80			
477688*	628479	A4	80			



Segregatory ringowe z miękką okładką

KOD	REF		ILÓŚĆ PRZEGRÓD	KOLOR		
393494	626252	A4	6			
393495	626253	A4	6			
477567*	628447	A4	6			
477568*	628448	A4	6			



Zszywacze mini

KOD	REF	KOLOR		
393534	5001327			
393533	5001326			
476040	5001531			
476041	5001532			



Dziurkacze

KOD	REF		KOLOR		
393538	5001331	10			
393537	5001332	10			
486951	5001533	10			
486952	5001534	10			



Seria kolorów ożywiających Twoje biuro!

Wprowadź harmonię barw w Twoim miejscu pracy. Wybierz produkty dla siebie w jednym z 6 wyrazistych kolorów VIVIDA.

04



Teczka z gumką VIVIDA 15 mm

- Ozdobne zamknięcie zabezpieczające dokumenty podczas przenoszenia
- Wykonana z przezroczystego PP
- Mieści 150 kartek A4 (80 g/m²)



KOD	REF	SZEROKOŚĆ GRZBIETU (mm)	KOLOR	Essette	Format
243617*	624043	15	●	☑	☑
243614*	624040	15	●	☑	☑
243616*	624042	15	●	☑	☑
243615*	624041	15	●	☑	☑
243619*	624045	15	●	☑	☑
243618*	624044	15	○	☑	☑

Teczka segregująca VIVIDA

- Przekładki w różnorodnych kolorach VIVIDA
- Wymienny indeks na przedniej okładce
- Wykonana z przezroczystego PP



6 przekładek: 624029
12 przekładek: 624030

KOD	REF	KOLOR	Essette	Format
243612*	624029	●	☑	☑
243613*	624030	●	☑	☑

Teczka z gumką VIVIDA 40 mm

- Ozdobne, ergonomiczne zapięcie zabezpieczające dokumenty podczas przenoszenia
- Idealnie pasuje do teczek z gumką VIVIDA 15 mm
- Mieści 350 kartek A4 (80 g/m²)

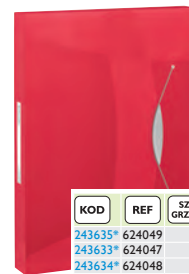

KOD	REF	SZEROKOŚĆ GRZBIETU (mm)	KOLOR	Essette	Format
243635*	624049	40	●	☑	☑
243633*	624047	40	●	☑	☑
243634*	624048	40	●	☑	☑
243637*	624051	40	●	☑	☑
243638*	624052	40	●	☑	☑
243636*	624050	40	○	☑	☑

Album ofertowy VIVIDA

- Etykieta na grzbiecie do opisu zawartości
- Przezroczysty materiał PP



KOD	REF	KOLOR	Essette	Format
20 koszulek				
243397*	623992	●	☑	☑
243396*	623990	●	☑	☑
243395*	623991	●	☑	☑
243399*	623994	●	☑	☑
243400*	623995	●	☑	☑
243398*	623993	○	☑	☑
40 koszulek				
243403*	623999	●	☑	☑
243401*	623997	●	☑	☑
60 koszulek				
243591*	624004	●	☑	☑
80 koszulek				
243592*	624006	●	☑	☑
100 koszulek				
243593*	624008	●	☑	☑

Teczka z przegródkami VIVIDA

- Stylowe i ergonomiczne zamknięcie
- Kieszka na wizytówki na przedniej okładce
- Wykonana z przezroczystego PP
- Mieści 300 kartek A4 (80 g/m²)



KOD	REF	KOLOR	Essette	Format
243598*	624017	●	☑	☑
243596*	624015	●	☑	☑
243597*	624016	●	☑	☑
243600*	624019	●	☑	☑
243601*	624020	●	☑	☑
243599*	624018	○	☑	☑

Skoroszyt wpinany VIVIDA



- Format A4
- Pasek multiperforowany umożliwiający wpięcie do każdego rodzaju segregatora
- Wysuwany, papierowy pasek do opisu zawartości
- Wykonany z folii PP

KOD	REF	KOLOR	Essette	Format
149719*	13583	○	☑	☑
149720*	13584	●	☑	☑
80407*	13585	●	☑	☑
80405*	13586	●	☑	☑
76372*	13587	●	☑	☑
149721*	13588	●	☑	☑

Segregator VIVIDA

- Opatentowany mechanizm No. 1 z ponadprzeciętną siłą docisku, gwarantujący dokładne i solidne zamykanie nawet po użyciu 10 000 razy
- Otwór na palec na grzbiecie, dwa otwory na przedniej okładce i metalowe okucia na dolnych krawędziach zapewniają bezpieczne przechowywanie i łatwe użytkowanie
- Na grzbiecie kieszeń na wymienne etykiety służące do łatwego opisu zawartości
- Posiada certyfikat FSC
- Zaprojektuj i wydrukuj swoje własne etykiety ze strony www.esselte-easyprint.com



KOD	REF	KOLOR	Esselte	Esselte
FORMAT A4/50 mm				
12179	811470	●	☑	☑
242949	624071	●	☑	☑
242951	624072	●	☑	☑
242952	624073	●	☑	☑
242954	624074	●	☑	☑
82306	811400	○	☑	☑
FORMAT A4/75 mm				
12017	811370	●	☑	☑
242865	624067	●	☑	☑
242945	624068	●	☑	☑
242946	624069	●	☑	☑
242947	624070	●	☑	☑
12158	811300	○	☑	☑

Segregator ringowy VIVIDA

- Format A4
- Mechanizm ringowy w kształcie koła ułatwia przekładanie stron
- Kieszeń na grzbiecie z wymienną etykietą
- Mieści 190 kartek A4 (80 g/m²)
- Szerokość grzbietu 42 mm



KOD	REF	KOLOR	Esselte	Esselte
ILOŚĆ RINGÓW – 2				
12189	14454	●	☑	☑
12187	14452	●	☑	☑
12186	14451	●	☑	☑
12188	14453	●	☑	☑
12184	14450	●	☑	☑
23916*	14449	○	☑	☑
ILOŚĆ RINGÓW – 4				
12197	14462	●	☑	☑
12195	14460	●	☑	☑
12194	14459	●	☑	☑
12196	14461	●	☑	☑
12192	14458	●	☑	☑
1298	14457	○	☑	☑

Pojemnik składany VIVIDA

- Mocny karton pokryty folią PVC
- Od strony grzbietu przypomina wyglądem segregator
- Przezroczysta kieszeń na grzbiecie do wymiany etykiet
- Szerokość grzbietu 70 mm



KOD	REF	KOLOR	Esselte	Esselte
12314	56007	●	☑	☑
12312	56005	●	☑	☑
12311	56003	●	☑	☑
12313	56006	●	☑	☑
23397	56001	●	☑	☑
23396*	56000	○	☑	☑
12638	56008	●	☑	☑
15879	56050	●	☑	☑

Kosz na śmieci Europost VIVIDA

- Modny kształt zapewnia idealne dopasowanie do każdego otoczenia
- Wygodny uchwyt do przenoszenia
- 14 litrów

Pojemnik na czasopisma Europost VIVIDA

- Stylowy pojemnik o nowoczesnym wyglądzie
- Posiada niski grzbiet 256 mm co znacznie ułatwia identyfikację zawartości
- Szerokość grzbietu 68 mm



KOD	REF	SZEROKOŚĆ GRZBIETU (mm)	KOLOR	Esselte	Esselte
244726	21440	68	●	☑	☑
244722	623937	68	●	☑	☑
244721	623935	68	●	☑	☑
244723	623938	68	●	☑	☑
244720*	623936	68	●	☑	☑
244719*	623702	68	○	☑	☑

Półka na dokumenty Europost VIVIDA

- Możliwość ustawiania w pionie lub schodkowo w 3 pozycjach
- Duże wycięcie z przodu dla łatwego dostępu do dokumentów



KOD	REF	KOLOR	Esselte	Esselte
43076	623605	●	☑	☑
244703	623926	●	☑	☑
119734	623607	●	☑	☑
244704	623927	●	☑	☑
244702	623925	●	☑	☑
244701	623608	○	☑	☑

KOD	REF	KOLOR	Esselte	Esselte
244745	623952	●	☑	☑
244743	623948	●	☑	☑
244742*	623947	●	☑	☑
244744*	623950	●	☑	☑
244741*	623946	●	☑	☑
244740*	623945	○	☑	☑



SEGREGATOR ESSELTE NO.1

Dostępny w szerokiej palecie 24 kolorów.



Odporny na czynniki zewnętrzne dzięki dwustronnemu oklejeniu folią PP.

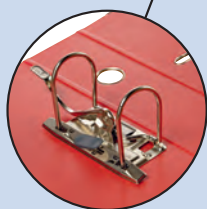

Nigdy Cię nie zawiedzie! Nawet po użyciu 10 000 razy dzięki opatentowanemu mechanizmowi.

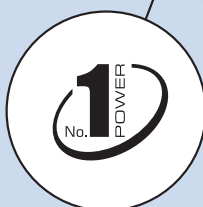

Najwyższa jakość, 3 lata gwarancji oraz certyfikat FSC®.



Zawsze równo stoi na półce dzięki mocniejszej teksturze (2,2 mm) i metalowym okuciom na dolnych krawędziach.

Pozostałe cechy segregatorów No.1

- Na grzbiecie kieszeń na wymienne etykiety służące do opisu zawartości
- Otwory blokujące przednią okładkę, otwór na palec na grzbiecie i metalowe okucia na dolnych krawędziach ułatwiają użytkowanie i bezpieczne przechowywanie dokumentów
- Segregator Plus ma okładki o 1,5 cm dłuższe, co umożliwia segregowanie dokumentów przechowywanych w koszulkach za pomocą przekładek Maxi
- Grzbiet 75/50 mm – mieści 500/350 kartek A4; grzbiet 80 mm – mieści 600 kartek (80 gsm)
- Zaprojektuj i wydrukuj swoje etykiety ze strony www.esselte-easyprint.com

KOD	REF	KOLOR	Admestro	Admestro
FORMAT A5/75 mm				
12304	468670	●	☎	☎
12302	468650	●	☎	☎
12301	468630	●	☎	☎
12303	468660	●	☎	☎
12300	468600	○	☎	☎
FORMAT A4/50 mm				
12176	811450	●	☎	☎
12173	811430	●	☎	☎
12178	811460	●	☎	☎
35599	811540	●	☎	☎
81492	218690	●	☎	☎
12181	218700	●	☎	☎
20744	811480	●	☎	☎
36312	811560	●	☎	☎
12182	811520	●	☎	☎
12175	811440	●	☎	☎
12171	811410	●	☎	☎
211430	811411	●	☎	☎
211431	811412	●	☎	☎
214125	811413	●	☎	☎

KOD	REF	KOLOR	Admestro	Admestro
FORMAT A4/75 mm				
12166	811350	●	☎	☎
12018	811330	●	☎	☎
12020	811360	●	☎	☎
12168	811380	●	☎	☎
22062	811530	●	☎	☎
81494	218620	●	☎	☎
12169	218630	●	☎	☎
22063	811550	●	☎	☎
12019	811510	●	☎	☎
12165	811340	●	☎	☎
12021	811310	●	☎	☎
211434	811311	●	☎	☎
211435	811312	●	☎	☎
214126	811313	●	☎	☎
FORMAT A4/80 mm				
393525	626504	●	☎	☎
393526	626505	●	☎	☎
477441*	628431	●	☎	☎
477443*	628432	●	☎	☎
88357	81187	●	☎	☎
88355	81185	●	☎	☎
88354	81183	●	☎	☎
88356	81186	●	☎	☎
88358	81188	●	☎	☎



Titanium® SEGREGATORY TITANUM

- wykonane z twardej tektury pokrytej folią polipropylenową
- wewnątrz wyklejka papierowa
- z mechanizmem dźwigniowym z dociskiem
- na grzbiecie otwór ułatwiający wyjmowanie segregatorów z półki
- dolna krawędź wzmocniona metalowym okuciem
- wymienna obustronna etykieta do opisu
- szeroka gama 13 kolorów
- szerokość grzbietu 50 i 75 mm



KOD	KOLOR	Esselte	Aluoneta	KOD	KOLOR	Esselte	Aluoneta
FORMAT A4/50 mm				FORMAT A4/75 mm			
267751	●	☑	☑	267772	●	☑	☑
267750	●	☑	☑	267773	●	☑	☑
267761	●	☑	☑	267762	●	☑	☑
267752	●	☑	☑	267771	●	☑	☑
267760	●	☑	☑	267763	●	☑	☑
267754	●	☑	☑	267769	●	☑	☑
267756	●	☑	☑	267767	●	☑	☑
267755	○	☑	☑	267768	○	☑	☑
267759	●	☑	☑	267764	●	☑	☑
267753	●	☑	☑	267770	●	☑	☑
267758	●	☑	☑	267765	●	☑	☑
341141	●	☑	☑	341140	●	☑	☑
267757	●	☑	☑	267766	●	☑	☑



04

Esselte® SEGREGATORY „NO. 1” NEUTRALNE POD WZGLĘDEM EMISJI CO2 ESSELTE

- segregatory wykonane w 100% z kartonu pochodzącego z recyklingu, który w 100% nadaje się do ponownego przetworzenia oraz jest neutralny pod względem emisji CO2
- posiadają certyfikaty FSC oraz Blue Angel
- wyposażone w unikalny mechanizm No.1, który gwarantuje najwyższą jakość działania i jest objęty 3-letnią gwarancją

KOD	REF	SZEROKOŚĆ GRZBIETU (mm)	KOLOR	Esselte	Aluoneta
468556	627565	A4 75	●	☑	☑
468557	627566	A4 75	●	☑	☑
468558	627567	A4 75	●	☑	☑
468559	627568	A4 75	●	☑	☑
468560	627569	A4 75	●	☑	☑
468561	627570	A4 75	○	☑	☑
468562	627572	A4 50	●	☑	☑
468563	627573	A4 50	●	☑	☑
468564	627574	A4 50	●	☑	☑
468565	627575	A4 50	●	☑	☑
468566	627576	A4 50	●	☑	☑
468567	627577	A4 50	○	☑	☑



Esselte® SEGREGATORY EKONOMICZNE ESSELTE

- wykonane z grubego kartonu pokrytego na zewnątrz poliolefiną, wewnątrz jasnoszarym papierem
- szerokość grzbietu 50 lub 75 mm
- z dwustronną wymienną etykietą na grzbiecie
- na dolnych krawędziach metalowe okucia
- na grzbiecie otwór na palec

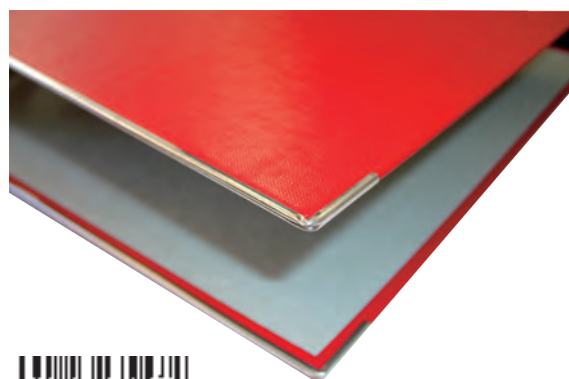

KOD	REF	KOLOR	Esselte	Aluoneta	KOD	REF	KOLOR	Esselte	Aluoneta
FORMAT A4/50 mm					FORMAT A4/75 mm				
12640	81196	●	☑	☑	12160	11256	●	☑	☑
12174	81193	●	☑	☑	12159	11253	●	☑	☑
12180	81197	●	☑	☑	12161	11257	●	☑	☑
12170	81190	○	☑	☑	82386	11250	○	☑	☑
12639	81191	●	☑	☑	12163	10782	●	☑	☑
79391	81173	●	☑	☑	12162	11276	●	☑	☑
79392	81174	●	☑	☑	79397	11279	●	☑	☑
79389	81171	●	☑	☑	79395	11234	●	☑	☑
79390	81172	●	☑	☑	79396	11272	●	☑	☑
79393	81175	●	☑	☑	79399	11282	●	☑	☑
12177	81195	●	☑	☑	12167	11255	●	☑	☑

VauPe SEGREGATORY „BIZNES” VAUPE

- wykonane z twardej 2 mm tektury
- kolorowa oklejka pokryta matową folią polipropylenową
- wyklejka papierowa
- do formatu A4
- szerokość grzbietu 50 lub 75 mm
- mechanizm dźwigniowy z dociskiem
- metalowe oczko grzbietowe
- metalowe okucia owalne na przedniej okładce
- wymienna etykieta do opisu
- dostępne z metalowymi okuciami dolnej krawędzi



KOD	REF	KOLOR	Abneta	Abneta	KOD	REF	KOLOR	Abneta	Abneta
FORMAT A4/50 mm					FORMAT A4/75 mm				
166016	064/01	●	☑	☑	165935	063/01	●	☑	☑
166017	064/02	●	☑	☑	166012	063/02	●	☑	☑
166018	064/03	●	☑	☑	166013	063/03	●	☑	☑
233827	064/04	●	☑	☑	233332	063/04	●	☑	☑
266021	064/05	●	☑	☑	266019	063/05	●	☑	☑
166019	064/06	●	☑	☑	166014	063/06	●	☑	☑
296916	064/07	○	☑	☑	296915	063/07	○	☑	☑
166020	064/08	●	☑	☑	166015	063/08	●	☑	☑
222143	064/09	●	☑	☑	194997	063/09	●	☑	☑
266022	064/11	●	☑	☑	266020	063/11	●	☑	☑
233828	064/16	●	☑	☑	233333	063/16	●	☑	☑
233829	064/18	●	☑	☑	233335	063/18	●	☑	☑
233830	064/19	●	☑	☑	233336	063/19	●	☑	☑
296918	064/22	●	☑	☑	290994	063/22	●	☑	☑
287480	064/24	●	☑	☑	287479	063/24	●	☑	☑



VauPe SEGREGATORY DŹWIGNIOWE FCK VAUPE

- wykonane z twardej 2 mm tektury
- kolorowa oklejka pokryta folią polipropylenową z połyskiem
- wyklejka papierowa
- do formatu A4
- szerokość grzbietu 50 lub 75 mm
- mechanizm dźwigniowy z dociskiem
- metalowe oczko grzbietowe
- metalowe okucia owalne na przedniej okładce
- dwustronna wymienna etykieta do opisu



KOD	REF	KOLOR	Abneta	Abneta	KOD	REF	KOLOR	Abneta	Abneta
FORMAT A4/50 mm					FORMAT A4/75 mm				
8539	052/01	●	☑	☑	8439	051/01	●	☑	☑
3077	052/02	●	☑	☑	2842	051/02	●	☑	☑
3079	052/03	●	☑	☑	2846	051/03	●	☑	☑
3081	052/04	●	☑	☑	2841	051/04	●	☑	☑
8540	052/05	●	☑	☑	4172	051/05	●	☑	☑
3080	052/06	●	☑	☑	2847	051/06	●	☑	☑
119347	052/07	○	☑	☑	2845	051/07	○	☑	☑
4492	052/08	●	☑	☑	2844	051/08	●	☑	☑
28604	052/09	●	☑	☑	2843	051/09	●	☑	☑
6892	052/16	●	☑	☑	10705	051/16	●	☑	☑
296914	052/18	●	☑	☑	145136	051/18	●	☑	☑



VauPe SEGREGATORY DŹWIGNIOWE FCK Z OKUCIEM VAUPE

- wykonane z twardej, 2 mm tektury
- oklejka kolorowa, pokryta folią polipropylenową
- wyklejka papierowa
- mechanizm dźwigniowy z dociskiem
- grzbiet o szerokości 50 lub 75 mm
- oczko grzbietowe
- okucia owalne
- wymienna etykieta do opisu
- metalowe okucia dolnych krawędzi



KOD	REF	KOLOR	Abneta	Abneta	KOD	REF	KOLOR	Abneta	Abneta
FORMAT A4/50 mm					FORMAT A4/75 mm				
107370	062/01	●	☑	☑	107366	061/01	●	☑	☑
107371	062/02	●	☑	☑	107367	061/02	●	☑	☑
107372	062/03	●	☑	☑	107369	061/03	●	☑	☑
218494	062/04	●	☑	☑	5482	061/04	●	☑	☑
222131	062/05	●	☑	☑	218491	061/05	●	☑	☑
107373	062/06	●	☑	☑	107368	061/06	●	☑	☑
222133	062/07	○	☑	☑	222130	061/07	○	☑	☑
38025	062/08	●	☑	☑	127585	061/08	●	☑	☑
218495	062/09	●	☑	☑	199806	061/09	●	☑	☑
199220	062/10	●	☑	☑	199216	061/10	●	☑	☑
222132	062/11	●	☑	☑	10001	061/11	●	☑	☑
199221	062/12	●	☑	☑	199217	061/12	●	☑	☑
199222	062/13	●	☑	☑	199984	061/13	●	☑	☑
199223	062/14	●	☑	☑	199218	061/14	●	☑	☑
217372	062/15	●	☑	☑	199807	061/15	●	☑	☑
218496	062/16	●	☑	☑	117400	061/16	●	☑	☑
222134	062/18	●	☑	☑	218492	061/18	●	☑	☑
222135	062/19	●	☑	☑	218493	061/19	●	☑	☑
199985	062/20	●	☑	☑	199219	061/20	●	☑	☑





SEGREGATORY HERLITZ

- segregatory Q.file Standard
- okładka wykonana ze sztywniej 2,1 mm tektury powlekanej folią PP - nie ulega wygięciu
- wysokiej jakości mechanizm dźwigniowy i listwa zaciskowa
- satynowana okleina wewnętrzna w kolorze szarym, tłocona okleina zewnętrzna
- dwustronna, wymienna etykieta grzbietowa, wtapiana kieszeń
- stabilizujące okucia dolne i metalowa oprawa oczek chwytanych zwiększają walory użytkowe segregatora
- szerokość grzbietu 80 mm
- 3 lata gwarancji



KOD	REF	KOLOR	Herlitz	Herlitz
FORMAT A4/80 mm				
206626	11178936	●	☑	☑
206627	11167079	○	☑	☑
206628	11167061	●	☑	☑
206629	11167426	●	☑	☑
206630	11167418	●	☑	☑
206631	11178944	●	☑	☑

KOD	REF	KOLOR	Herlitz	Herlitz
206632	11167459	●	☑	☑
206633	11178928	●	☑	☑
206634	11167434	●	☑	☑
206635	11167442	●	☑	☑
434048	50028481	●	☑	☑
411485	50022489	●	☑	☑
411484	50016259	●	☑	☑



SEGREGATORY DŹWIGNIOWE BANTEX

- oklejone na zewnątrz folią PP
- wewnątrz biała wyklejka papierowa
- dwustronna, wymienna etykieta opisowa w kolorze segregatora
- dwa okute otwory RADO w przedniej okładce
- dolne krawędzie wzmocnione metalową szyną
- 15% oszczędności w kosztach – zawartość 7 standardowych segregatorów mieści się w 6 segregatorach XXL
- szerokość grzbietu: 50 i 80 mm
- format: A4



KOD	REF	KOLOR	Bantex	Bantex
FORMAT A4/50 mm				
72268	100551803	●	☑	☑
72269	100551807	●	☑	☑
11032	100551799	○	☑	☑
11033	100551800	●	☑	☑
11034	100551801	●	☑	☑
11036	100551802	●	☑	☑
11053	100551805	●	☑	☑
11062	100551806	●	☑	☑
11070	100551796	●	☑	☑
11005	100551797	●	☑	☑
11007	100551798	●	☑	☑
11048	100551804	●	☑	☑

KOD	REF	KOLOR	Bantex	Bantex
FORMAT A4/80 mm XXL				
72271	100551791	●	☑	☑
88827	100551795	●	☑	☑
11106	100551787	○	☑	☑
11108	100551788	●	☑	☑
11109	100551789	●	☑	☑
11130	100551790	●	☑	☑
11135	100551793	●	☑	☑
11136	100551794	●	☑	☑
11004	100551784	●	☑	☑
11081	100551785	●	☑	☑
11105	100551786	●	☑	☑
11134	100551792	●	☑	☑



SEGREGATORY „CLASSIC” BANTEX BUDGET

- mocny mechanizm dociskający
- oklejone na zewnątrz folią PP wewnątrz wyklejką papierową
- dwustronna wymienna etykieta opisowa
- dwa okute otwory Rado na przedniej okładce
- dolne krawędzie wzmocnione metalową szyną
- szerokość grzbietu: 50 i 75 mm
- format: A4



KOD	REF	KOLOR	Bantex	Bantex
FORMAT A4/50 mm				
126146*	400044673	●	☑	☑
126148*	400044674	●	☑	☑
126145*	400044675	●	☑	☑
126149*	400044676	●	☑	☑
126150	400044678	●	☑	☑
126147	400136279	●	☑	☑
285648	400143823	○	☑	☑
323392	400143825	●	☑	☑
321504	400143827	●	☑	☑
285650*	400143829	●	☑	☑

KOD	REF	KOLOR	Bantex	Bantex
FORMAT A4/75 mm				
126154*	400044101	●	☑	☑
126155*	400044102	●	☑	☑
126153*	400044103	●	☑	☑
126156*	400044104	●	☑	☑
126157*	400044672	●	☑	☑
126142	400136278	●	☑	☑
323394	400143822	○	☑	☑
442576	400143824	●	☑	☑
321510	400143826	●	☑	☑
321509	400143828	●	☑	☑



SEGREGATORY „MASTER” DONAU

- popularne segregatory wykonane z tektury o grubości 2,1 mm i gramaturze 1290 gsm
- pokryte ekologiczną folią polipropylenową (100 mic.) o strukturze płótna
- wewnątrz biała wyklejka papierowa
- dźwignia wysokiej jakości z dociskaczem
- wymienna, obustronna etykieta grzbietowa
- wzmocniony otwór na palec
- pod mechanizmem dźwigniowym umieszczony jest numer kontrolny
- szerokość grzbietu: 50 lub 75 mm
- wymiary: 50/75x320x285 mm
- 2 lata gwarancji na mechanizm

KOD	REF	KOLOR	Donau	Donau
FORMAT A4/50 mm				
29308	3950001PL-01	●	☑	☑
201511	3950001PL-02	●	☑	☑
29309	3950001PL-04	●	☑	☑
56909	3950001PL-05	●	☑	☑
29310	3950001PL-06	●	☑	☑
2094	3950001PL-09	○	☑	☑
29311	3950001PL-10	●	☑	☑
29312	3950001PL-11	●	☑	☑
34147	3950001PL-12	●	☑	☑
34148	3950001PL-13	●	☑	☑
107297	3950001PL-17	●	☑	☑
29313	3950001PL-18	●	☑	☑
34149	3950001PL-23	●	☑	☑
29314	3950001PL-24	●	☑	☑
29314	3950001PL-24	●	☑	☑
29314	3950001PL-24	●	☑	☑
34150	3950001PL-30	●	☑	☑

KOD	REF	KOLOR	Donau	Donau
FORMAT A4/75 mm				
29315	3970001PL-01	●	☑	☑
201507	3970001PL-02	●	☑	☑
29316	3970001PL-04	●	☑	☑
56908	3970001PL-05	●	☑	☑
29317	3970001PL-06	●	☑	☑
34151	3970001PL-09	○	☑	☑
29318	3970001PL-10	●	☑	☑
29319	3970001PL-11	●	☑	☑
34152	3970001PL-12	●	☑	☑
2110	3970001PL-13	●	☑	☑
107296	3970001PL-17	●	☑	☑
29320	3970001PL-18	●	☑	☑
34153	3970001PL-23	●	☑	☑
29321	3970001PL-24	●	☑	☑
2095	3970001PL-30	●	☑	☑
56911	3970001PL-35	●	☑	☑
170845	3970001PL-41	●	☑	☑
57824	3970001PL-52	●	☑	☑





SEGREGATORY „PRO+” ELBA

- mocny, nowy mechanizm dociskający
- oklejone na zewnątrz i wewnątrz folią PP
- wymienna etykieta na grzbiecie
- dolne krawędzie wzmocnione metalową szyną
- szerokość grzbietu: 50 i 80 mm
- logo tłoczone na grzbiecie
- format: A4
- mix kolorów zawiera: żółty, zielony, szary, czerwony, czarny, 2x biały, 3x niebieski



KOD	REF	FORMAT	SZEROKOŚĆ GRZBIETU (mm)	KOLOR	Adnetto	Adnetto
FORMAT A4/80 mm						
337360*	100202166	A4	50	●	☑	☑
337366*	100202174	A4	50	●	☑	☑
337374*	100202162	A4	50	●	☑	☑
337382*	100202175	A4	50	●	☑	☑
337387*	100202161	A4	50	●	☑	☑
337388*	100202170	A4	50	●	☑	☑
337393*	100023300	A4	50	●	☑	☑
337395*	100202172	A4	50	●	☑	☑
337396*	100202169	A4	50	●	☑	☑
337398*	100023299	A4	50	●	☑	☑
337400*	100202167	A4	50	●	☑	☑
324152	100202159	A4	50	mix	☑	☑



VauPe SEGREGATORY RINGOWE A4/2 FCK VAUPE

- wykonane z twardej 1,8 mm tektury
- kolorowa oklejka pokryta folią polipropylenową z połyskiem
- wyklejka papierowa
- do formatu A4
- szerokość grzbietu 25 mm
- mechanizm ringowy o wysokości 16 mm na 2 lub 4 zaczepy



KOD	REF	FORMAT	SZEROKOŚĆ GRZBIETU (mm)	KOLOR	Adnetto	Adnetto
ILOŚĆ RINGÓW - 2						
66196	066/01	A4	25	●	☑	☑
66195	066/02	A4	25	●	☑	☑
74374	066/03	A4	25	●	☑	☑
218834	066/04	A4	25	●	☑	☑
230106	066/05	A4	25	●	☑	☑
82776	066/06	A4	25	●	☑	☑
230117	066/08	A4	25	●	☑	☑
83625	066/09	A4	25	●	☑	☑
256128	066/16	A4	25	●	☑	☑
ILOŚĆ RINGÓW - 4						
66198	067/01	A4	25	●	☑	☑
66197	067/02	A4	25	●	☑	☑
77155	067/03	A4	25	●	☑	☑
96264	067/04	A4	25	●	☑	☑
218835	067/05	A4	25	●	☑	☑
95095	067/06	A4	25	●	☑	☑
97044	067/08	A4	25	●	☑	☑
72556	067/09	A4	25	●	☑	☑

VauPe SEGREGATORY RINGOWE A5/4 FCK VAUPE

- wykonane z twardej 1,8 mm tektury
- kolorowa oklejka pokryta folią polipropylenową z połyskiem
- wyklejka papierowa
- do formatu A5
- szerokość grzbietu 40 mm
- mechanizm ringowy o wysokości 25 mm na 2 lub 4 zaczepy
- wymienna etykieta do opisu



KOD	REF	FORMAT	SZEROKOŚĆ GRZBIETU (mm)	KOLOR	Adnetto	Adnetto
ILOŚĆ RINGÓW - 2						
2857	058/01	A5	40	●	☑	☑
2861	058/02	A5	40	●	☑	☑
2859	058/03	A5	40	●	☑	☑
2856	058/04	A5	40	●	☑	☑
3141	058/05	A5	40	●	☑	☑
6704	058/06	A5	40	●	☑	☑
1284	058/08	A5	40	●	☑	☑
2858	058/09	A5	40	●	☑	☑
222140	058/16	A5	40	●	☑	☑
ILOŚĆ RINGÓW - 4						
2855	059/01	A5	40	●	☑	☑
4740	059/02	A5	40	●	☑	☑
4742	059/03	A5	40	●	☑	☑
2935	059/06	A5	40	●	☑	☑
15376	059/08	A5	40	●	☑	☑

VauPe SEGREGATORY DŹWIGNIOWE FCK A5 VAUPE

- wykonane z twardej 2 mm tektury
- kolorowa oklejka pokryta folią polipropylenową z połyskiem
- wyklejka papierowa
- do formatu A5
- szerokość grzbietu 75 mm
- mechanizm dźwigniowy z dociskiem
- metalowe oczko grzbiętowe
- metalowe okucia owalne na przedniej okładce
- dwustronna wymienna etykieta do opisu



KOD	REF	FORMAT	SZEROKOŚĆ GRZBIETU (mm)	KOLOR	Adnetto	Adnetto
8546	054/01	A5	75	●	☑	☑
4840	054/02	A5	75	●	☑	☑
8944	054/03	A5	75	●	☑	☑
8543	054/04	A5	75	●	☑	☑
8547	054/05	A5	75	●	☑	☑
14596	054/06	A5	75	●	☑	☑
8545	054/08	A5	75	●	☑	☑
12225	054/09	A5	75	●	☑	☑
256074	054/16	A5	75	●	☑	☑

VauPe SEGREGATORY RINGOWE A4/4 FCK VAUPE

- wykonane z twardej 1,8 mm tektury
- kolorowa oklejka pokryta folią polipropylenową z połyskiem
- wyklejka papierowa
- do formatu A4
- szerokość grzbietu 40 mm
- mechanizm ringowy o wysokości 25 mm na 2 lub 4 zaczepy
- wymienna etykieta do opisu



KOD	REF	FORMAT	SZEROKOŚĆ GRZBIETU (mm)	KOLOR	Adnetto	Adnetto
ILOŚĆ RINGÓW - 2						
8822	056/01	A4	40	●	☑	☑
2848	056/02	A4	40	●	☑	☑
2849	056/03	A4	40	●	☑	☑
2851	056/04	A4	40	●	☑	☑
3125	056/05	A4	40	●	☑	☑
3138	056/06	A4	40	●	☑	☑
8440	056/07	A4	40	●	☑	☑
2850	056/08	A4	40	●	☑	☑
5243	056/09	A4	40	●	☑	☑
48392	056/11	A4	40	●	☑	☑
222136	056/15	A4	40	●	☑	☑
12654	056/16	A4	40	●	☑	☑
218490	056/19	A4	40	●	☑	☑
ILOŚĆ RINGÓW - 4						
3073	057/01	A4	40	●	☑	☑
4497	057/02	A4	40	●	☑	☑
4498	057/03	A4	40	●	☑	☑
3072	057/04	A4	40	●	☑	☑
2623	057/05	A4	40	●	☑	☑
4496	057/06	A4	40	●	☑	☑
3071	057/07	A4	40	●	☑	☑
22021	057/08	A4	40	●	☑	☑
8441	057/09	A4	40	●	☑	☑
222137	057/11	A4	40	●	☑	☑
222138	057/15	A4	40	●	☑	☑
12656	057/16	A4	40	●	☑	☑
222139	057/19	A4	40	●	☑	☑



SEGREGATORY RINGOWE ESSELTE

- segregatory ringowe umożliwiające przechowywanie dokumentów
- w żywych kolorach i w atrakcyjnym stylu VIVIDA
- standardowy mechanizm z ringami w kształcie koła zapewnia łatwe przekładanie kartek
- na grzbiecie kieszeń z wymienną etykietą do łatwego opisu zawartości
- średnica ringu 25 mm, mechanizm ringowy RR
- certyfikat FSC
- stanowi jeden z elementów szerokiej kolekcji VIVIDA

SEGREGATORY A4 Maxi

- mechanizm z ringami w kształcie litery „D” zapewnia większą pojemność
- okładka zewnętrzna i wewnętrzna wykonana z bardzo odpornego polipropylenu
- otwór na palec na grzbiecie ułatwiający wyjmowanie segregatora
- średnica ringu 40 mm, mechanizm ringowy 4 DR



KOD	REF		SZEROKOŚĆ GRZBIETU (mm)	KOLOR		
ILOŚĆ RINGÓW – 2						
23916	14449	A4	42	○		
12184	14450	A4	42	●		
12186	14451	A4	42	●		
12187	14452	A4	42	●		
12188	14453	A4	42	●		
12189	14454	A4	42	●		
12190	14455	A4	42	●		
12200	14456	A4	42	●		
17993	47683	A5	42	●		
9958	47685	A5	42	●		
17992	47686	A5	42	●		
9959	47687	A5	42	●		
ILOŚĆ RINGÓW – 4						
1298	14457	A4	42	○		
12192	14458	A4	42	●		
12194	14459	A4	42	●		
12195	14460	A4	42	●		
12196	14461	A4	42	●		
12197	14462	A4	42	●		
12198	14463	A4	42	●		
12201	14464	A4	42	●		
36527*	82400	A4 Maxi	62	○		
27400*	82403	A4 Maxi	62	●		
22067*	82405	A4 Maxi	62	●		
19297*	82406	A4 Maxi	62	●		
22068*	82407	A4 Maxi	62	●		

04



SEGREGATORY RINGOWE „URBAN” OXFORD

- segregatory ringowe w intensywnych, żywych kolorach
- wykonane z wytrzymałego polipropylenu
- delikatny wzór przypominający labirynt nadaje segregatorom wyjątkowego charakteru
- ringi typu O



KOD	REF		SZEROKOŚĆ GRZBIETU (mm)	ILOŚĆ RINGÓW	KOLOR		
452214*	400147090	A4	20	4	● nieprzezroczysty		
452218*	400147042	A4	20	4	● przezroczysty		
452219*	400147049	A4	40	4	● nieprzezroczysty		
452220*	400147047	A4	40	4	● przezroczysty		

LEITZ SEGREGATORY 180° LEITZ

- opatentowany, unikalny mechanizm 180° umożliwiający o 50% szersze otwarcie i o 20% szybsze segregowanie dokumentów
- okładka z odpornego polipropylenu na zewnątrz oraz laminowanego kartonu wewnątrz zapewnia zwiększoną wytrzymałość
- otwór na palec na grzbiecie, dwa otwory do blokady okładki i metalowe okucia na dolnych krawędziach zapewniają bezpieczne przechowywanie i łatwe użytkowanie
- wymienna etykieta na grzbiecie umożliwiająca opis zawartości
- grzbiet 80/50 mm – mieści 600/350 kartek A4 (80 g/m²)



KOD	REF		SZEROKOŚĆ GRZBIETU (mm)	KOLOR		
13971*	10105015	A4	80	●		
26755*	10105025	A4	80	●		
1300*	10105035	A4	80	●		
7760*	10105055	A4	80	●		
13972*	10105095	A4	80	●		
298400*	10105001	A4	80	○		
13973*	10155015	A4	50	●		
12148*	10155025	A4	50	●		
13974*	10155035	A4	50	●		
15139*	10155055	A4	50	●		
13975*	10155095	A4	50	●		



SEGREGATORY OFERTOWE PANORAMA BIURFOL

- wykonane z wysokiej jakości folii PVC z przezroczystymi kieszeniami na przedniej okładce i grzbiecie,
- mechanizm 4-ringowy w kształcie litery R przy szerokości grzbieta 25 mm; w kształcie litery D przy szerokości od 40 do 85 mm
- format A4



KOD	REF		SZEROKOŚĆ GRZBIETU (mm)	KOLOR		
96521*	SE-44-01	A4	25	●		
96520*	SE-44-02	A4	25	●		
221316*	SE-44-05	A4	25	●		
96519*	SE-44-10	A4	25	○		
221307*	SE-45-01	A4	40	●		
221308*	SE-45-02	A4	40	●		
221309*	SE-45-05	A4	40	●		
221310*	SE-45-10	A4	40	○		
96516*	SE-47-01	A4	45	●		
96514*	SE-47-02	A4	45	●		
96518*	SE-47-05	A4	45	●		
96515*	SE-47-10	A4	45	○		
96524*	SE-48-01	A4	55	●		
96523*	SE-48-02	A4	55	●		
221311*	SE-48-05	A4	55	●		
96522*	SE-48-10	A4	55	○		
96527*	SE-49-01	A4	65	●		
96526*	SE-49-02	A4	65	●		
124970*	SE-49-05	A4	65	●		
96525*	SE-49-10	A4	65	○		
221312*	SE-50-01	A4	85	●		
221313*	SE-50-02	A4	85	●		
221314*	SE-50-05	A4	85	●		
221315*	SE-50-10	A4	85	○		



VauPe SEGREGATOR DŹWIGNIOWY „KRAFT” VAUPE

- wykonany z twardej 2 mm tektury
- oklejka papierowa
- wyklejka papierowa
- szerokość grzbietu 75 mm
- mechanizm dźwigniowy z dociskiem
- metalowe oczko grzbietowe
- metalowe okucia dolnej krawędzi
- okucia owalne
- naklejona etykieta z drzewem
- do formatu A4



KOD	REF		SZEROKOŚĆ GRZBIETU (mm)	KOLOR		
347228	060/00	A4	75			

VauPe SEGREGATORY MARMUREK T VAUPE

- wykonana z twardej 2 mm tektury
- strona zewnętrzna beżowo-czarny marmurek
- do formatu A4
- szerokość grzbietu 50 lub 75 mm
- mechanizm dźwigniowy z dociskiem
- metalowe oczko grzbietowe
- metalowe okucia owalne na przedniej okładce
- samoprzylepna etykieta do opisu
- występują w wersji z okuciami dolnych krawędzi i bez okuc



KOD	REF		SZEROKOŚĆ GRZBIETU (mm)	OPIS		
105262	018/99	A4	50			
105263	020/99	A4	75			
222142	018/98	A4	50	okuty		
129453	020/98	A4	75	okuty		

ELBA SEGREGATOR „RADO” ELBA

- oklejony na zewnątrz i wewnątrz folią PVC
- dwustronna, wymienna etykieta opisowa
- cztery okute otwory Rado na przedniej okładce
- dolna krawędź wzmocniona technologią Strong Line
- szerokość grzbietu: 75 mm
- format: A4



KOD	REF		SZEROKOŚĆ GRZBIETU (mm)	KOLOR		
42440*	100551851	A4	75			



LEITZ SEGREGATOR KARTONOWY 180° LEITZ

- wysokiej jakości segregator do użytku biurowego
- format A3 poziomy
- duża etykieta grzbietowa do opisu zawartości
- opatentowany, unikalny mechanizm 180° umożliwiający o 50% szersze otwarcie i o 20% szybsze segregowanie dokumentów
- szerokość grzbietu 77 mm, mieści 500 kartek A3 (80 gsm)
- 5 lata gwarancji na mechanizm, certyfikat Blue Angel



KOD	REF		SZEROKOŚĆ GRZBIETU (mm)	KOLOR		
234928*	10730000	A3 poziomy	77			

Esselte ETYKIETY GRZBIETOWE DO SEGREGATORÓW ESSELTE

- do zmiany lub odnowienia informacji zawartej na grzbiecie segregatora
- do segregatorów o szerokości grzbietu 75 i 50 mm



KOD	REF				
106906	810801	50x158	10		



DONAU ETYKIETY GRZBIĘTOWE DO SEGREGATORÓW DONAU

- etykiety wsuwane do segregatora
- wykonane z papieru offsetowego 250g
- dwustronne
- przeznaczone do segregatorów o grzbiecie 50 mm (28 x 153 mm) i 75 mm (48 x 153 mm)
- kolor biały

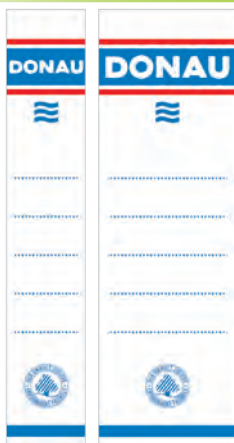

KOD	REF	↑ mm	mm	Netto	Brutto
28854	8350920-09PL	28x153	20	☎	☎
28855	8370920-09PL	48x153	20	☎	☎

Titanum® ETYKIETY GRZBIĘTOWE DO SEGREGATORÓW TITANUM

- dwustronne wymienne etykiety grzbietowe do segregatorów formatu A4, o szerokości grzbiecia 50 mm i 75 mm
- pozwalają na opisanie zawartości segregatora
- nadają segregatorom profesjonalny i schludny wygląd
- ilość etykiet w opakowaniu: 25

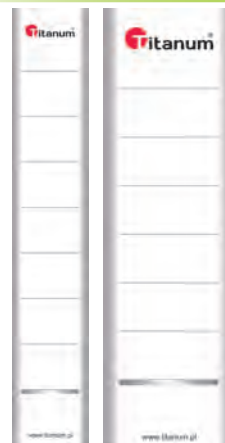

KOD	↑ mm	OPIS	mm	Netto	Brutto
352772	30x167	do segregatora – grzbiet 50 mm	25	☎	☎
352771	50x167	do segregatora – grzbiet 75 mm	25	☎	☎

04

Titanum® PRZEKŁADKI PP TITANUM

- wysokiej jakości przekładki do segregatorów w formacie A4
- wykonane z nieprzezroczystej, wytrzymałej folii polipropylenowej
- uniwersalna perforacja pasująca do każdego segregatora
- opisowa strona tytułowa
- zapewniają doskonałą segregację dokumentów
- dostępne w dwóch wersjach: szare z indeksami numerycznymi oraz kolorowe z czystymi indeksami



194800



194804



194805



194806



KOD	REF	mm	OPIS	Netto	Brutto
194800	IN10	A4	1-10	☎	☎
194804	IN12	A4	1-12	☎	☎
194805	IN20	A4	1-20	☎	☎
194806	IN31	A4	1-31	☎	☎
195167	IK05	A4	5 kolorów	☎	☎
195166	IK10	A4	10 kolorów	☎	☎
195168	IK20	A4	20 kolorów	☎	☎



195167



195166



195168

biurfol PRZEKŁADKI KARTONOWE LAMINOWANE BIURFOL

- przekładki do segregatora służące porządkowaniu i segregowaniu dokumentów
- wykonane z białego kartonu o gramaturze 170 g/m²
- posiadają kolorowe indeksy, wzmocnione folią Mylar
- w komplecie karta informacyjno-opisowa
- dziurowanie: 4 otwory



51009

11817

11818

KOD	REF	mm	KOLOR	OPIS	Netto	Brutto
51009	TRY-02-02	A4	biały	5 kolorów	☎	☎
11817	TRY-02-05	A4	biały	10 kolorów	☎	☎
11818	TRY-02-06	A4	biały	12 kolorów	☎	☎

biurfol PRZEKŁADKI KARTONOWE LAMINOWANE ALFABETYCZNE I NUMERYCZNE BIURFOL

- przekładki do segregatora służące porządkowaniu i segregowaniu dokumentów
- wykonane z białego kartonu o gramaturze 170 g/m²
- posiadają kolorowe indeksy z oznaczeniem numerycznym, alfabetycznym, wzmocnione folią Mylar

- w komplecie karta informacyjno-opisowa
- dziurowanie: 4 otwory



54772

54773

11820

KOD	REF	mm	KOLOR	OPIS	Netto	Brutto
54772	TRY-04-02	A4	biały	1-10	☎	☎
54773	TRY-04-03	A4	biały	1-12	☎	☎
11820	TRY-05-01	A4	biały	A-Z	☎	☎



PRZEKŁADKI KARTONOWE „MYLAR” Z KOLOROWYMI INDEKSAMI OXFORD

- wykonane z grubego, białego kartonu o gramaturze 170 g/m²
- kolorowe indeksy wzmacnione przez laminowanie
- uniwersalna perforacja pozwala na użycie przekładek w każdym segregatorze
- w komplecie dodatkowa strona informacyjno-opisowa
- możliwość personalizacji za pomocą aplikacji www.myoxfordprint.com
- format: A4



221447

221449

KOD	REF		OPIS		
45947*	100204595	A4	A-Z		
98805	100204616	A4	1-12		
221447*	100204620	A4	1-31		
221448*	100204976	A4	6 kolorów		
221449	100204953	A4	12 kolorów		
221450*	100204992	A4 maxi	6 kolorów		
221451	100204983	A4 maxi	12 kolorów		



PRZEKŁADKI Z KOLOROWEGO PP Z INDEKSAMI OXFORD

- wykonane z mocnego, elastycznego, kolorowego PP
- numeryczne przekładki do segregatora
- uniwersalna perforacja umożliwi wpięcie do każdego segregatora
- trwale i odporne na zanieczyszczenie
- możliwość personalizacji za pomocą aplikacji www.myoxfordprint.com
- format: A4, A4+



83881



85920

KOD	REF		OPIS		
83881	100204769	A4	1-12		
85920	100204724	A4	A-Z		



04

Essele PRZEKŁADKI KARTONOWE „MYLAR” ESSELTE

- wykonane z grubego białego kartonu 160 gsm
- numeryczne i alfabetyczne
- specjalnie wzmacnione, kolorowe indeksy
- wzmocniony, perforowany pasek na karcie informacyjno-opisowej
- multiperforowane – pasują do każdego segregatora

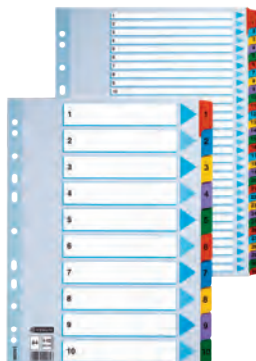

KOD	REF		OPIS		
62765	100160	A4	1-5		
80941	100161	A4	1-10		
62766	100162	A4	1-12		
62767	100163	A4	1-20		
62768	100164	A4	1-31		
62769	100166	A4	A-Z		



Essele PRZEKŁADKI Z KOLOROWEGO KARTONU ESSELTE

- z mocnego kartonu 160 gsm
- uniwersalna perforacja brzegu
- 5 lub 10 kolorowych przekładek do łatwego sortowania
- wierzchnia karta z wydzielonymi, dużymi powierzchniami na opisy

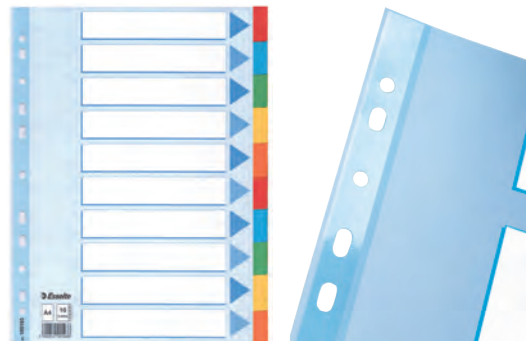

KOD	REF		OPIS		
82653	100191	A4	5 kolorów		
12298	100193	A4	2x5 kolorów		



Essele PRZEKŁADKI PLASTIKOWE DO NADRUKU ESSELTE

- możliwość wydruku spisu treści z komputera za pośrednictwem formularza umieszczonego na stronie www.essele.com/easyprint
- mocne i wytrzymałe, dzięki wykonaniu z bardzo odpornego polipropylenu
- format A4+ pozwala na szybki dostęp do dokumentów, nawet w przypadku przechowywania ich w koszulkach
- 11 uniwersalnych otworów umożliwiających wpięcie do segregatora
- nagrodzone w konkursie Red Dot Design
- mocny przezroczysty PP o grubości 0,3 mm



85127

85128

85129

85130

KOD	REF		OPIS		
85127	100211	A4+	1-5		
85128	100212	A4+	1-6		
85129	100213	A4+	1-10		
85130	100214	A4+	1-12		



Essele PRZEKŁADKI PLASTIKOWE ESSELTE

- format A4 Maxi pozwala na szybki dostęp do dokumentów, nawet w przypadku przechowywania ich w koszulkach
- wzmocniony perforowany pasek na karcie opisowo-informacyjnej
- 11 uniwersalnych otworów umożliwiających wpięcie do segregatora
- wykonane z PP o grubości 0,12 mm

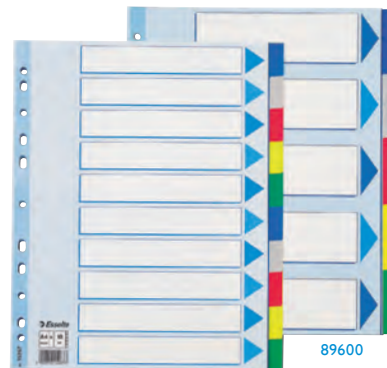

82654

89600

KOD	REF		OPIS		
89600	15266	A4 maxi	5 kolorów		
82654	15267	A4 maxi	10 kolorów		





PRZEKŁADKI KARTONOWE INDEKSUJĄCE 1/3 ELBA

- wykonane z wytrzymałego, kolorowego kartonu
- długość Maxi zabezpiecza dodatkowe miejsce na opisy
- w opakowaniu 100 sztuk
- format: 1/3 A4 (10,5x24 cm)

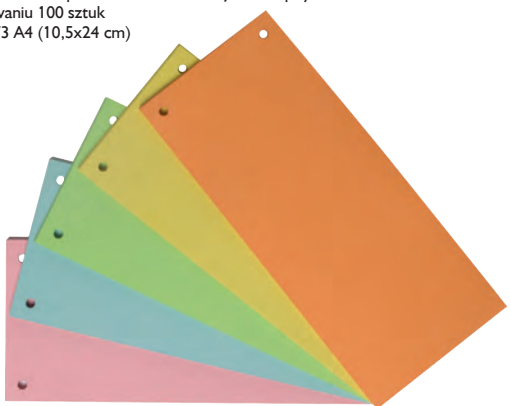

KOD	REF		KOLOR			
113961	100553887	1/3 A4	mix kolorów	100		



PRZEKŁADKI INDEKSUJĄCE PROTOS

- możliwość wpięcia pionowo lub poziomo

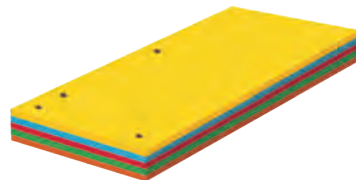
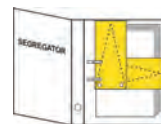

KOD		KOLOR			
141162	1/3 A4		50		
141164	1/3 A4		50		
209534	1/3 A4		50		
209533	1/3 A4		50		
141165	1/3 A4		50		
141163	1/3 A4		50		
126401	1/3 A4	mix	100		



04



PRZEKŁADKI ODDZIELAJĄCE DO SEGREGATORA DONAU

- wykonane z kartonu o gramaturze 190 g/m²
- do wpinania w pionie oraz w poziomie
- dziurkowanie: 4 dziurki w odstępie 80 mm
- rozmiar przekładki: 235 x 105 mm
- w opakowaniu 100 sztuk
- każdy komplet osobno pakowany w folię



KOD	REF		KOLOR			
112652	8620100-04PL	235x105		100		
112656	8620100-06PL	235x105		100		
115911	8620100-10PL	235x105		100		
112657	8620100-11PL	235x105		100		
112651	8620100-12PL	235x105		100		
112654	8620100-16PL	235x105		100		
112653	8620100-13PL	235x105		100		
112655	8620100-09PL	235x105		100		
26752	8620100-99PL	235x105	mix kolorów	100		



PRZEKŁADKI DO SEGREGATORÓW EMERSON

- przekładki służą do porządkowania rzeczy, które znajdują się w segregatorach
- dokumenty możesz w kolorowy sposób oddzielić od siebie na przykład według miesiąca, typu dokumentu, dzięki temu szybciej znajdziesz to, czego szukasz
- przekładki są kartonowe, mają na boku dziurki, które pasują do wszystkich klasycznych segregatorów



KOD		KOLOR			
482538*	1/3 A4	mix kolorów	100		



WKŁADY DO SEGREGATORA INTERDRUK

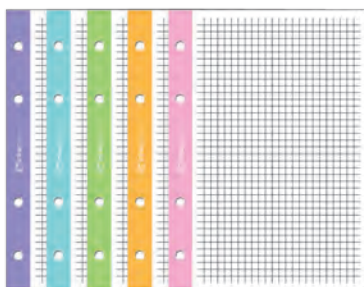

16745



30336

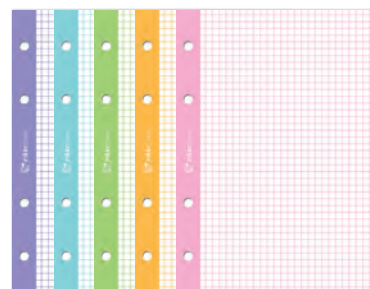

18006

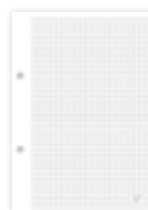

50998

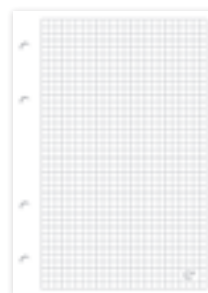

51288

KOD			LINIATURA	KOLOR	OPIS		
30335	A5	50	linia	biały	kolorowy margines		
16747	A5	50	kratka	biały	kolorowy margines		
16748	A5	50	kratka	kolorowy	kolorowy margines		
50998	A5	100	kratka	biały	biały margines		
30336	A4	50	linia	biały	kolorowy margines		
16745	A4	50	kratka	biały	kolorowy margines		
18006	A4	50	kratka	kolorowy	kolorowy margines		
51288	A4	100	kratka	biały	biały margines		



Titanum® KOSZULKI NA DOKUMENTY TITANUM

- przezroczyste koszulki na dokumenty wykonane z folii polipropylenowej
- ułatwiają segregację i przechowywanie dokumentów w formatach: A6, A5, A4
- otwierane od góry (typ „U”), co zapewnia łatwe wyciąganie dokumentów, bez konieczności wyjmowania ich z segregatora
- na dłuższej krawędzi posiadają wzmocnioną perforację umożliwiającą wpięcie do segregatora dowolnego typu
- pakowane w przezroczyste foliowe torebki po 25 sztuk i 100 sztuk



284373



139608



97565



139607

KOD			OPIS			
284373	A6	40 μ	krystaliczna, typ „U”	25		
139608	A5	40 μ	groszkowa, typ „U”	100		
97565	A4	30 μ	groszkowa, typ „U”	100		
139607	A4	50 μ	krystaliczna, typ „U”	100		



Bantex KOSZULKI GROSZKOWE BANTEX

- otwierane z góry
- przezroczysta struktura folii
- antystatyczne, antyrefleksyjne
- wzmocniony pasek z perforacją
- format: A4 i A5



KOD	REF			OPIS			
57571	100550094	A5	50 μ	typ „U”	100		
297	100550109	A4	50 μ	typ „U”	100		
276510	400124958	A4	40 μ	typ „U”	100		
266094	400105682	A4	30 μ	typ „U” budget	100		

Bantex KOSZULKA GROSZKOWA MAXI BANTEX

- otwierane od góry
- większy format pozwala na wkładanie katalogów i obszernych dokumentów
- antystatyczne
- grubość folii: 90 mic.
- format: A4+



KOD	REF			OPIS			
425564	400124957	A4+	90 μ	typ „U”	50		

Berlitz KOSZULKI NA DOKUMENTY HERLITZ

- obwoluty ochronne do segregatora
- folia PP
- dziurkowanie europejskie



214276

214277

KOD	REF		OPIS			
214277	9570227	A4	groszkowa typ „U”	100/folia		
214276	9030065	A4	krystaliczna typ „U”	100/pudełko		

OFFICE products KOSZULKI NA DOKUMENTY OFFICE PRODUCTS

- wykonane z miękkiej, gładkiej folii polipropylenowej
- groszkowe
- otwarte na górze
- antyelektrostatyczne
- posiadają pasek umożliwiający wpięcie do segregatora



KOD	REF			IŁOŚĆ DZIUREK	OPIS			
243781	21141115-90	A4	30 μ	11	groszkowa, transparentna, typ „U”	100		
281037	21141215-90	A4	40 μ	11	groszkowa, transparentna, typ „U”	100		
313614	21142415-90	A4	50 μ	11	krystaliczna, transparentna, typ „U”	100		

Esselte KOSZULKI ESSELTE

- koszulki do codziennego użytku, pasek multi-perforacją pozwala na wygodne przechowywanie dokumentów we wszystkich rodzajach segregatorów
- podlegające recyklingowi
- otwierane od góry lub z boku, co zapewnia łatwe wyciąganie dokumentów, bez konieczności wyjmowania ich z segregatora
- 11 uniwersalnych otworów na pasku umożliwiających wpięcie w każdy segregator



KOD	REF			OPIS			
26135	56066	A4	55 μ	krystaliczna, karton, typ „U”	100	☎	☎
122464*	56113	A4	75 μ	krystaliczna, karton, typ „U”	100	☎	☎
4267	56093	A4	105 μ	krystaliczna, karton, typ „U”	100	☎	☎
15946	16690	A4	35 μ	groszkowa, folia, typ „U”	100	☎	☎

Esselte KOSZULKI „100% RECYCLED” PREMIUM ESSELTE

- wykonane w 100% z nietoksycznego tworzywa sztucznego (PP) pochodzącego z recyklingu, cały produkt łącznie z opakowaniem w 100% podlega recyklingowi
- wykonane z matowej groszkowej folii o jakości premium, zapewniającej możliwość ponownego użycia za każdym razem
- 6 uniwersalnych otworów na pasku umożliwiających wpięcie w każdy segregator, wzmocnienie wykonane jest z przezroczystej folii pochodzącej z recyklingu
- folia copysafe zapobiega przeniesieniu się tekstu z papieru na plastik
- bezkwasowy materiał zapobiega żółknięciu papieru z upływem czasu, jest idealny do długotrwałej archiwizacji ważnych dokumentów
- folder A4 - z łatwym dostępem do zawartości dzięki otwieraniu z góry i z prawej strony



KOD	REF			OPIS			
441990*	627501	A4	100 μ	typ „U”	50	☎	☎
441991*	627504	A4 maxi	100 μ	typ „U”	50	☎	☎
441992*	627503	A4 maxi	100 μ	typ „U”	100	☎	☎
441993*	627493	A4	70 μ	typ „U”	100	☎	☎
441994*	627495	A5	70 μ	typ „U”	100	☎	☎
441995*	627502	A4 maxi	70 μ	typ „U”	50	☎	☎
441996*	627494	A4 maxi	70 μ	typ „U”	100	☎	☎
441997*	627496	A4	100 μ	typ „L”	100	☎	☎



04



KOSZULKI Q-CONNECT

- wykonane z miękkiej, gładkiej folii polipropylenowej
- otwarte na górze
- antyelektrostatyczne
- odpowiednie do dokumentów w formacie A4 lub A5
- posiadają pasek umożliwiający wpięcie do segregatora



KOD	REF			IŁOŚĆ DZIUREK	OPIS			
243776	KF15633	A5	50 μ	9	krystaliczna, transparentna, typ „U”	100	☎	☎
270258	KF01955	A4	50 μ	11	groszkowa, transparentna, typ „U”	100	☎	☎

DONAU KOSZULKI NA DOKUMENTY Z KOLOROWYM BRZEGIEM DONAU

- wykonane z miękkiej, ekologicznej folii polipropylenowej o grubości 40 μm
- posiada Zielony Punkt (Der Grüne Punkt) - udział w systemie recyklingu i odzysku odpadów wynikający z przepisów prawa polskiego i UE
- specjalnie wzmocniony, kolorowy brzeg
- krystaliczne, transparentne
- otwarte na górze, antyelektrostatyczne
- odpowiednie do dokumentów w formacie A4
- rozmiar: 230 x 304 mm
- wyprodukowane w fabryce posiadającej certyfikat kontroli jakości GB/T 19001-2016/ISO 9001:2015

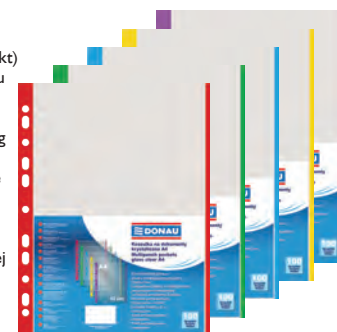

KOD	REF		KOLOR			
172267	1774100PL-04	A4	●	100	☎	☎
172267	1774100PL-06	A4	●	100	☎	☎
172267	1774100PL-10	A4	●	100	☎	☎
172267	1774100PL-11	A4	●	100	☎	☎
172267	1774100PL-23	A4	●	100	☎	☎

DONAU KOSZULKI NA DOKUMENTY DONAU

- krystaliczne
- wykonane z gładkiej ekologicznej folii polipropylenowej
- otwarte na górze
- przezroczyste, antyelektrostatyczne
- specjalnie wzmocniony brzeg
- pasek z multiperforacją
- pakowane w folię

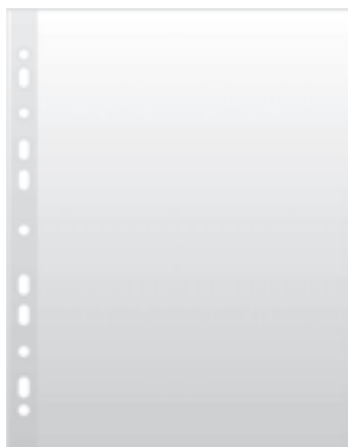

KOD	REF			OPIS			
154112	1772100PL-00	A4	50 μ	typ „U”	100	☎	☎

DONAU KOSZULKI NA DOKUMENTY DONAU

- wykonane z miękkiej, gładkiej folii polipropylenowej o grubości 45 μm, wzmocniony brzeg
- posiadają właściwości antyrefleksyjne
- krystaliczne, transparentne
- otwarte na górze
- antyelektrostatyczne
- odpowiednie do dokumentów w formacie A4
- ilość dziurek do wpięcia: 11
- rozmiar: 233 x 302 mm
- kolor transparentny
- pakowane w pudełko



KOD	REF			OPIS			
450717	1765100PL-00B	A4	45 μ	typ „U”	100	☎	☎

Bantex**KOSZULKI KRystaliczne BANTEX**

- otwierane z góry
- krystaliczna, antystatyczna folia
- idealne do pracy z rzutnikami
- format: A4 i A5



KOD	REF			OPIS			
132319*	100550091	A5	45 μ	typ „U”	100/folia		
63465	100550096	A4	45 μ	typ „U”	100/karton		
297129*	100550231	A4	45 μ	typ „U”	100/folia		
121072*	100206772	A4	120 μ	typ „U”	100/karton		

biurfol**OFERTÓWKI WPINANE BIURFOL**

- wykonane z przezroczystej twardej folii PVC
- ofertówki zawieszane zgrzane w literę „U” lub „L”;
- posiadają boczną perforację umożliwiającą wpięcie do segregatora z dowolnym ringiem
- ofertówka typu „domek” u góry posiada zawieszkę w kształcie trapezu z otworem do mocowania; zgrzana w literę „U”



240146

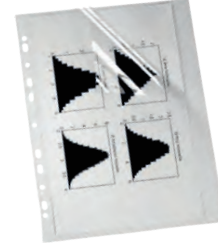

74574



2214



KOD	REF		OPIS			
47551	OF-38-04	A6	miękka folia	25		
23340	OF-38	A5	zawieszana typ „U”	25		
240146*	OF-48	A4	zawieszana typ „DOMEK”	10		
74574	OF-38-01	A4	zawieszana typ „L”	25		
2214	OF-37	A4	zawieszana typ „U”	25		

Esselte**KOSZULKI A4 MAXI ESSELTE**

- nieco szersze niż koszulka A4, dzięki czemu można przechowywać w nich grube pliki czy katalogi
- multiperforowane – pasują do każdego segregatora
- otwierane u góry
- wykonane z mocnej folii polipropylenowej (PP)
- mieszczą do 80 kartek papieru o gramaturze 80 g/m²

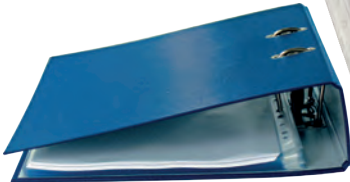

KOD	REF			OPIS			
79975	259760	A4+	100 μ	typ „U”	25		

**KOSZULKI GROSZKOWE A3 OXFORD**

- otwierane z góry
- groszkowa struktura folii
- pionowe lub poziome
- antystatyczne
- format: A3



KOD	REF			OPIS			
22634	400005480	A3	120 μ	pionowa, typ „U”	25		
12456	400005481	A3	120 μ	pozioma, typ „U”	25		

LEITZ**KOSZULKA POSZERZANA „PREMIUM” LEITZ**

- koszulka z poszerzaniem o 20 mm harmonijkowym brzegiem pozwala na włożenie do środka obszernych dokumentów i katalogów
- odpowiednia do przechowywania nawet do 200 kartek A4 (80 g/m²)
- niezwykle wytrzymała i mocna, lekko tłoczona folia o grubości 0,17 mm
- 11 uniwersalnych otworów na pasku umożliwiających wpięcie w każdy segregator



KOD	REF			OPIS			
54862	47561003	A4	170 μ	typ „U”	10		

DONAU**KOSZULKI NA DOKUMENTY POSZERZANE DONAU**

- wykonane z gładkiej, ekologicznej folii polipropylenowej o grubości 120 μm
- specjalnie wzmocniony brzeg
- wersja poszerzana - format szerszy niż A4 pozwalający przechowywać katalogi lub znaczną ilość dokumentów (pojemność do 120 kartek A4)
- krystaliczne, transparentne
- otwarte na górze, antyelektrostatyczne
- ilość dziurek do wpięcia: 11
- rozmiar: 238 x 304 mm
- kolor transparentny
- wyprodukowane w fabryce posiadającej certyfikat kontroli jakości GB/T 19001-2016/ISO 9001:2015

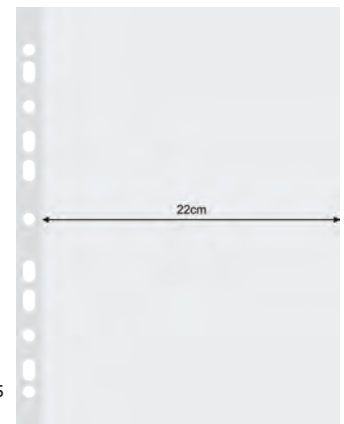

KOD	REF				
281172	1778925PL-00	A4	25		



ALBUM Z KOSZULKAMI KRystalicznymi DO WYRYWANIA OXFORD

- niezwykle praktyczny album z 60 koszulkami do wyrywania
- mikroperforacja umożliwia łatwe odrywanie koszulek
- wyprofilowany lewy górny róg ułatwia wkładanie dokumentów
- to innowacyjny, opatentowany system wyrywania koszulek, który pomaga zachować porządek i daje nowe możliwości użytkowania

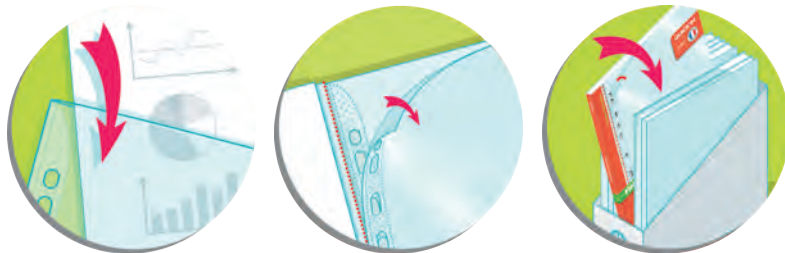

KOD	REF					
438971*	400136890	A4	50 μ	60		



04

DONAU KOSZULKI GROSZKOWE Z KLAPKĄ DONAU

- wykonane z miękkiej matowej folii polipropylenowej o grubości 100 mic.
- groszkowe, transparentne
- boczna klapka ułatwia wkładanie i wyjmowanie dokumentów, dodatkowo zabezpiecza przechowywane dokumenty
- przeznaczone na dokumenty w formacie A4 lub B4
- ilość dziurek do wpięcia: 11
- rozmiar: 235 x 312 mm

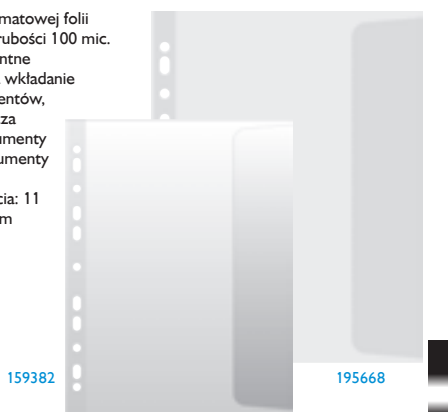

KOD	REF			OPIS			
159382	1745910PL-00	A4	100 μ	typ „C”	10		
195668	1748910PL-00	B4	100 μ	typ „C”	10		

BIURFOL KOSZULKI NA KATALOGI I Z BOCZNĄ KLAPKĄ BIURFOL

- przeznaczone na katalogi lub dużą ilość dokumentów
- koszulka z klapką wykonaną z folii o grubości 180 mic, bez klapki 140 mic
- boki koszulek na katalogi poszerzone do 2,5 cm
- koszulki z bocznią klapką dostępne w formacie A5, A4 oraz B4
- wzmocniona perforacja



KOD	REF			OPIS			
67333*	OF-52-01	A5	90 μ	z klapką, typ „C”	25		
399932	OF-52	A4	90 μ	z klapką, typ „C”	25		
67334*	OF-52-02	B4	90 μ	z klapką, typ „C”	25		
240142	OF-40	A4	140 μ	bez klapki, typ „U”	10		
240145	OF-42	A4	180 μ	z klapką, typ „U”	10		

Bantex KOSZULKI GROSZKOWE Z KLAPKĄ BANTEX

- otwierane z boku
- przezroczysta, groszkowa struktura folii
- boczna klapka zabezpiecza dokumenty przed wypadaniem
- umożliwiają przechowywanie dokumentów w obwolutach
- format: A4 i A4+



KOD	REF			OPIS			
67232	100550132	A4	120 μ	typ „C”	10		
98809	100550133	A4 +	120 μ	typ „C”	10		



KOSZULKI Z HARMONIJKOWYM BOKIEM I KLAPKĄ NA KATALOGI OXFORD

- otwierane z góry
- mocna, groszkowa struktura folii
- rozszerzone harmonijkowo boki i dno do 25 mm
- uniwersalna, wzmocniona perforacja pozwala na używanie koszulek w każdym segregatorze
- antystatyczne
- grubość folii: 180 mic.
- format: A4+



KOD	REF			OPIS			
129474	100080753	A4+	180 μ	z harmonijkowym bokiem, typ „U”	10		

biurfol OFERTÓWKI TYPU „U” BIURFOL

- wykonane z wysokoprzezroczystej twardej folii PVC
- zgrzewane w literę „U”
- opakowanie: 25 sztuk

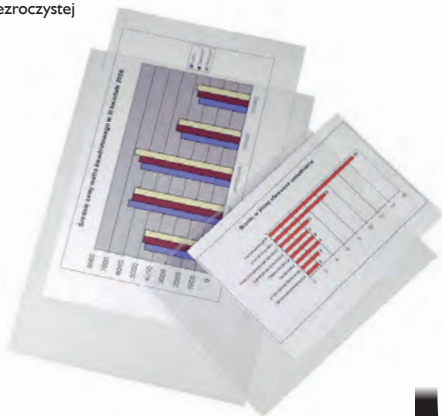

KOD	REF			OPIS			
157067	OF-07	A5	150 μ	typ „U”	25		
7597	OF-10	A5	200 μ	typ „U”	25		
77733	OF-24	A4	150 μ	typ „U”	25		
15037	OF-09	A4	200 μ	typ „U”	25		

biurfol OFERTÓWKI TYPU „L” BIURFOL

- wykonane z wysokoprzezroczystej twardej folii PVC
- zgrzewane w literę „L”
- opakowanie: 25 sztuk

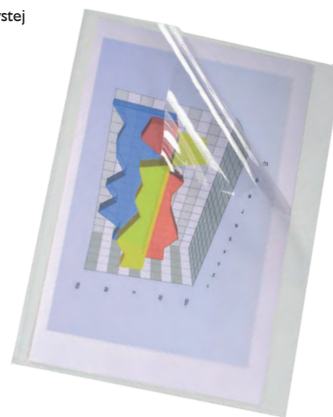

KOD	REF			OPIS			
75879	OF-06	A5	150 μ	typ „L”	25		
169	OF-02	A5	200 μ	typ „L”	25		
73680	OF-23	A4	150 μ	typ „L”	25		
835	OF-01	A4	200 μ	typ „L”	25		

Titanium® TECZKI OFERTOWE TITANUM

- wykonane z nieprzezroczystego polipropylenu
- idealne do segregowania i prezentowania dokumentów
- format A4
- kolorowa okładka
- z wtopionymi koszulkami
- wymienna kartonowa etykieta grzbietowa z miejscem na opis
- pakowane po 1 sztuce w woreczek foliowy



KOD	REF		ILÓŚĆ KOSZULEK	KOLOR		
194583	TO10BC	A4	10	●		
194582	TO10RE	A4	10	●		
194584	TO10BL	A4	10	●		
194586	TO10GR	A4	10	●		
194588	TO20BC	A4	20	●		
194591	TO20RE	A4	20	●		
194589	TO20BL	A4	20	●		
194593	TO20GR	A4	20	●		
194594	TO30BC	A4	30	●		
194596	TO30RE	A4	30	●		
194595	TO30BL	A4	30	●		
194597	TO30GR	A4	30	●		
194598	TO40BC	A4	40	●		
194599	TO40RE	A4	40	●		
194601	TO40BL	A4	40	●		
194600	TO40GR	A4	40	●		
194602	TO60BC	A4	60	●		
194779	TO60RE	A4	60	●		
194778	TO60BL	A4	60	●		
194780	TO60GR	A4	60	●		
226748	TO80BC	A4	80	●		
226749	TO80RE	A4	80	●		
226750	TO80BL	A4	80	●		
226751	TO80GR	A4	80	●		
226752	TO100BC	A4	100	●		
226753	TO100RE	A4	100	●		
226754	TO100BL	A4	100	●		
226755	TO100GR	A4	100	●		



ALBUMY OFERTOWE NA SPIRALI „URBAN” OXFORD

- albumy ofertowe na spirali w formacie A4
- okładki zostały wykonane z przezroczystego polipropylenu w energetyzujących kolorach lub nieprzezroczystego polipropylenu w kolorze czarnym
- spirala umożliwia otwarcie albumu na płasko, a narożne gumki zamykające zabezpieczają jego zawartość
- w albumie znajduje się 20 lub 40 przezrzystych, kryształicznych koszulek na dokumenty



KOD	REF		ILÓŚĆ KOSZULEK	KOLOR		
399826*	400104492	A4	20	● nieprzezroczysty		
452223*	400147016	A4	20	● przezroczysty		
399832*	400104496	A4	40	● nieprzezroczysty		
452224*	400147014	A4	40	● przezroczysty		



ALBUMY OFERTOWE „URBAN” OXFORD

- albumy ofertowe w formacie A4
- okładki zostały wykonane z przezroczystego polipropylenu w energetyzujących kolorach lub nieprzezroczystego polipropylenu w kolorze czarnym
- wzór imitujący labirynt nadaje niepowtarzalnego charakteru
- w albumie znajduje się 20 lub 40 przezrzystych, kryształicznych koszulek na dokumenty



KOD	REF		ILÓŚĆ KOSZULEK	KOLOR		
399811*	400104981	A4	20	● nieprzezroczysty		
399819*	400104985	A4	40	● nieprzezroczysty		
452221*	400146996	A4	20	● przezroczysty		
452222*	400147011	A4	40	● przezroczysty		

ELBA SPINKA ARCHIWIZACYJNA „RADO TRIC” ELBA

- wykonana z polietylenu
- jedyna spinka na rynku nie wymagająca przekładania dokumentów kartka po kartce
- ułatwia przenoszenie dokumentów z segregatora
- umożliwia przeglądanie spiętych dokumentów



KOD	REF	WZ.	Abnesto	Abbrutto
19967	100552037	50	☎	☎



ELBA KARTON ARCHIWIZACYJNY „TRIC 2” NA TECZKI ZAWIESZKOWE ELBA

- wykonany z twardej 3-warstwowej tektury falistej B
- do przechowywania teczek zawieszkowych zaopatrzonych w szyldziki
- możliwość ustawiania kartonu poziomo lub pionowo
- miejsce do opisu zawartości
- na grzbiecie otwory ułatwiające wyjmowanie i przenoszenie kartonu



KOD	REF	SZEROKOŚĆ GRZBIETU (mm)	KOLOR	Abnesto	Abbrutto
52172*	100552628	110	●	☎	☎

04

ELBA KARTONY ARCHIWIZACYJNE „TRIC” ELBA

- wykonane z twardej tektury falistej
- możliwość ustawiania kartonu poziomo lub pionowo
- miejsce do opisu zawartości
- na grzbiecie otwory ułatwiające wyjmowanie i przenoszenie kartonu
- dostępne w kolorze brązowym
- TRIC 0, TRIC 10 – na zawartość segregatora
- TRIC 3 – na zawartość 2 segregatorów
- TRIC S – na segregator z zawartością



KOD	REF	SZEROKOŚĆ GRZBIETU (mm)	KOLOR	OPIS	Abnesto	Abbrutto
107413	100552622	55	●	TRIC 10	☎	☎
121079*	100552625	95	●	TRIC S	☎	☎
39758	100552623	95	●	TRIC 0	☎	☎
115756	100552624	155	●	TRIC 3	☎	☎



ELBA KARTONY ARCHIWIZACYJNE ELBA

KARTON UNIERSALNY

- wykonany z twardej tektury falistej
- do przechowywania dokumentów A4 wypiętych z segregatora
- możliwość ustawiania kartonów poziomo lub pionowo
- miejsce do opisu zawartości
- na grzbiecie otwory ułatwiające wyjmowanie i przenoszenie kartonu
- szybkie składanie w 5 sekund
- bezkwasowe – bezpieczne przechowywanie dokumentów przez długie lata
- perforacja w górnych bokach kartonu umożliwia przechowywanie teczek
- szerokość grzbietu: 10 cm
- gramatura kartonu: 365 g/m²

KARTON ZBIORCZY NA SEGREGATORY

- wykonany z twardej tektury falistej
- zamykany z przodu
- do przechowywania segregatorów
- możliwość zabudowy do 6 kartonów
- miejsce do opisu zawartości
- szybkie składanie w 5 sekund
- bezkwasowe – bezpieczne przechowywanie dokumentów przez długie lata
- gramatura kartonu: 365 g/m²

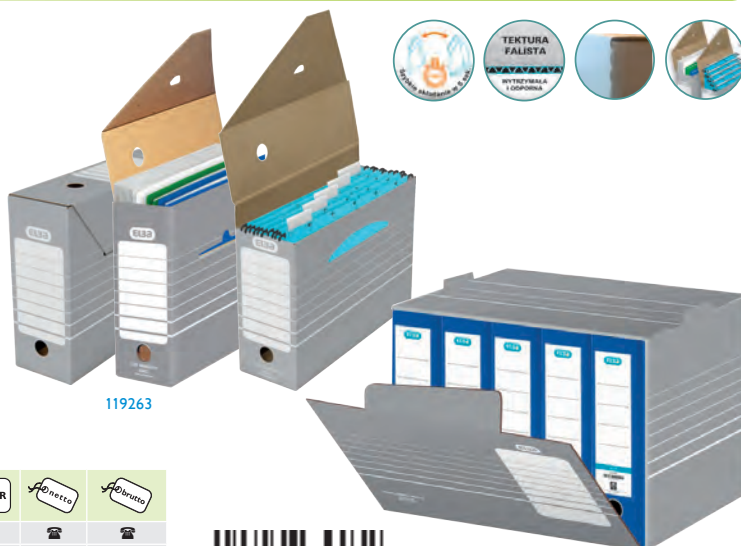

KOD	REF	RODZAJ	g/m ²	cm	KOLOR	Abnesto	Abbrutto
119263*	100333274	uniwersalny	365	10x34x27	●	☎	☎
355311*	400014215	zbiorczy na segregatory	365	46,5x36x32x5	●	☎	☎





DONAU PUDEŁKA DO ARCHIWIZACJI DONAU

- wykonane z trójwarstwowej tektury falistej o gramaturze 450 g/m² (brązowe) i 490 g/m² (niebieskie)
- produkt bezkwasowy, wskaźnik pH ok. 7,5
- typ fali: C
- mieści np. 6 pudełek 80 mm lub 5 pudełek 100 mm lub 4 pudełka 120 mm lub 2 pudełka 155 mm + 1 pudełko 200 mm lub 2 pudełka 200 mm + 1 pudełko 100 mm
- wzmocnione dno i uchwyty pozwalają przenosić nawet najbardziej dociążone segregatory/pojemnikami pudło
- zintegrowana kłapa
- posiadają certyfikat FSC, który gwarantuje, że papier pochodzi z ekologicznie zarządzanych obszarów leśnych



KOD	REF	↑mm	KOLOR	OPIS	Adnetto	Adbrutto
258584	7665301FSC-02	560x370x315	●	otwierane z góry	☒	☒
269449	7665301FSC-10	560x370x315	●	otwierane z góry	☒	☒
270266	7667301FSC-02	555x360x315	●	otwierane z przodu	☒	☒
270267	7667301FSC-10	555x360x315	●	otwierane z przodu	☒	☒

DONAU PUDEŁKA DO ARCHIWIZACJI DONAU

- zamykane
- wykonane z tektury falistej, bezkwasowej
- 5 ścian opisowych
- cztery otwory ułatwiające otwieranie i wyjmowanie z pudełka zbiorczego
- mieszczą segregator
- możliwość stawiania na krótszym lub dłuższym boku
- posiadają certyfikat FSC, który gwarantuje, że papier pochodzi z ekologicznie zarządzanych obszarów leśnych
- dostępne w kolorach: czerwonym, zielonym, niebieskim, złotym, szarym, brązowym



KOD	REF	SZEROKOŚĆ GRZBIETU (mm)	↑mm	KOLOR	Adnetto	Adbrutto
380755	7661301FSC-02	80	80x340x297	●	☒	☒
380756	7661301FSC-04	80	80x340x297	●	☒	☒
380758	7661301FSC-06	80	80x340x297	●	☒	☒
21086	7661301FSC-10	80	80x340x297	●	☒	☒
380759	7661301FSC-11	80	80x340x297	●	☒	☒
380760	7661301FSC-13	80	80x340x297	●	☒	☒
380824	7660301FSC-02	100	100x340x297	●	☒	☒
380820	7660301FSC-04	100	100x340x297	●	☒	☒
380821	7660301FSC-06	100	100x340x297	●	☒	☒
66212	7660301FSC-10	100	100x340x297	●	☒	☒
380822	7660301FSC-11	100	100x340x297	●	☒	☒
380823	7660301FSC-13	100	100x340x297	●	☒	☒
380819	7662301FSC-02	120	120x340x297	●	☒	☒
380795	7662301FSC-04	120	120x340x297	●	☒	☒
380796	7662301FSC-06	120	120x340x297	●	☒	☒
107361	7662301FSC-10	120	120x340x297	●	☒	☒
380797	7662301FSC-11	120	120x340x297	●	☒	☒
380798	7662301FSC-13	120	120x340x297	●	☒	☒
270261	7663301FSC-02	155	155x340x300	●	☒	☒
270262	7663301FSC-10	155	155x340x300	●	☒	☒
270263	7663401FSC-02	200	200x340x300	●	☒	☒
270264	7663401FSC-10	200	200x340x300	●	☒	☒

DONAU POJEMNIKI ARCHIWIZACYJNE ZBIORCZE DONAU

- wykonane z trójwarstwowej tektury falistej o gramaturze 490 gsm
- bezkwasowe, wskaźnik pH ok. 7,5
- typ fali: C
- mieszczą np. 6 pudełek 80 mm lub 5 pudełek 100 mm lub 4 pudełka 120 mm lub 2 pudełka 155 mm + 1 pudełko 200 mm lub 2 pudełka 200 mm + 1 pudełko 100 mm
- oddzielna zdejmowana kłapa
- składane, bardzo proste w montażu
- posiadają certyfikat FSC, który gwarantuje, że papier pochodzi z ekologicznie zarządzanych obszarów leśnych



KOD	REF	↑mm	KOLOR	Adnetto	Adbrutto
270272	7666301FSC-02	550x365x320	●	☒	☒
740	7666301FSC-10	550x365x320	●	☒	☒

Esselte PUDŁA I KONTENERY ARCHIWIZACYJNE ESSELTE

PUDŁA

- stworzone do archiwizacji dokumentów przełożonych z segregatora
- ręczny montaż według prostej instrukcji wydrukowanej na pudle
- wykonane z kartonu w 100% pochodzącego z recyklingu i w 100% nadającego się do ponownego przetworzenia, certyfikat FSC

KONTENERY

- przeznaczone do transportu i przechowywania dokumentów w pudełkach „BOXY” 80 i „BOXY” 100
- miejsca do opisu zawartości na bocznych ściankach
- przenoszenie pudła ułatwiają uchwyty
- jedno pudło mieści 6 pudełek „BOXY” 80 lub 5 pudełek „BOXY” 100



KOD	REF	RODZAJ	KOLOR	Arnetto	Arnetto	KOD	REF	RODZAJ	KOLOR	Arnetto	Arnetto
Pudło BOXY 80						Pudło BOXY 100					
23391	128080	A	○	☎	☎	11771	128102	B	○	☎	☎
46975	128412	A	●	☎	☎	46979	128422	B	●	☎	☎
46974	128411	A	●	☎	☎	46978	128421	B	●	☎	☎
46977	128414	A	●	☎	☎	46981	128424	B	●	☎	☎
46976	128413	A	●	☎	☎	46980	128423	B	●	☎	☎

KOD	REF	RODZAJ	KOLOR	Arnetto	Arnetto
Pudło BOXY 150					
70255	128602	C	○	☎	☎
Pudło BOXY 200					
106904	128701	D	○	☎	☎
Kontener otwierany z góry 563x370x260 mm					
73150	128900	E	○	☎	☎
Kontener otwierany z przodu 530x267x368 mm					
68414	128910	F	○	☎	☎

Esselte PUDŁA I KONTENERY ARCHIWIZACYJNE „SPEEDBOX” ESSELTE

- pudła i kontenery Speedbox zapewniają oszczędność czasu i wysiłku
- gotowe do zarchiwizowania dokumentów w kilka sekund
- łatwe i intuicyjne do złożenia
- nie ma potrzeby używania instrukcji
- wykonane z kartonu w 100% pochodzącego z recyklingu i w 100% nadającego się do ponownego przetworzenia

PUDŁA

- do przechowywania dokumentów w formacie A4, w koszulkach czy folderach
- idealny rozmiar do systemów regalowych, pudło może być umieszczane w poziomie lub w pionie
- pudło 623910 - dzięki otwarciu z szerszej strony wygodniej jest wkładać i wyjmować dokumenty

KONTENERY

- podwójne ściany i dno zapewniające stabilną konstrukcję przy ich pełnym zaopatrzeniu czy przy przenoszeniu
- zintegrowana pokrywa
- otwór do wygodnego przenoszenia



KOD	REF	RODZAJ	↑ mm	OPIS	Arnetto	Arnetto
400951*	623985	A	80x250x350	pudło 80mm	☎	☎
291789*	623908	A	100x250x350	pudło 100mm	☎	☎
354045*	623909	A	150x250x350	pudło 150mm	☎	☎
235130	623910	B	80x250x350	pudło 80mm otwierane szerszą stroną	☎	☎
285746	623911	C	355x193x252	kontener A4	☎	☎
353728	623912	C	367x263x325	kontener rozmiar M	☎	☎
353729	623913	C	433x263x364	kontener rozmiar L	☎	☎
250867	623914	C	392x301x334	kontener na segregatory	☎	☎



PUDEŁKA ESSELTE DO PRZECHOWYWANIA RZECZY W DOMU

Pudełka Esselte do zapakowania prezentu lub przechowywania rzeczy w domu

Nowoczesne i stylowe tekturowe pudełka ze zdejmowaną pokrywką, idealne do zapakowania prezentu lub szybkiego wykreowania miejsca do przechowywania rzeczy w domu

Pudełka Esselte do przechowywania rzeczy w domu

Używaj ich oddzielnie lub ustaw na półkach i w szafach, aby utrzymywać porządek i łatwo odnajdywać rzeczy. Posiadają zdejmowaną pokrywkę i 2 uchwyty do przenoszenia. 3 sztuki w opakowaniu.

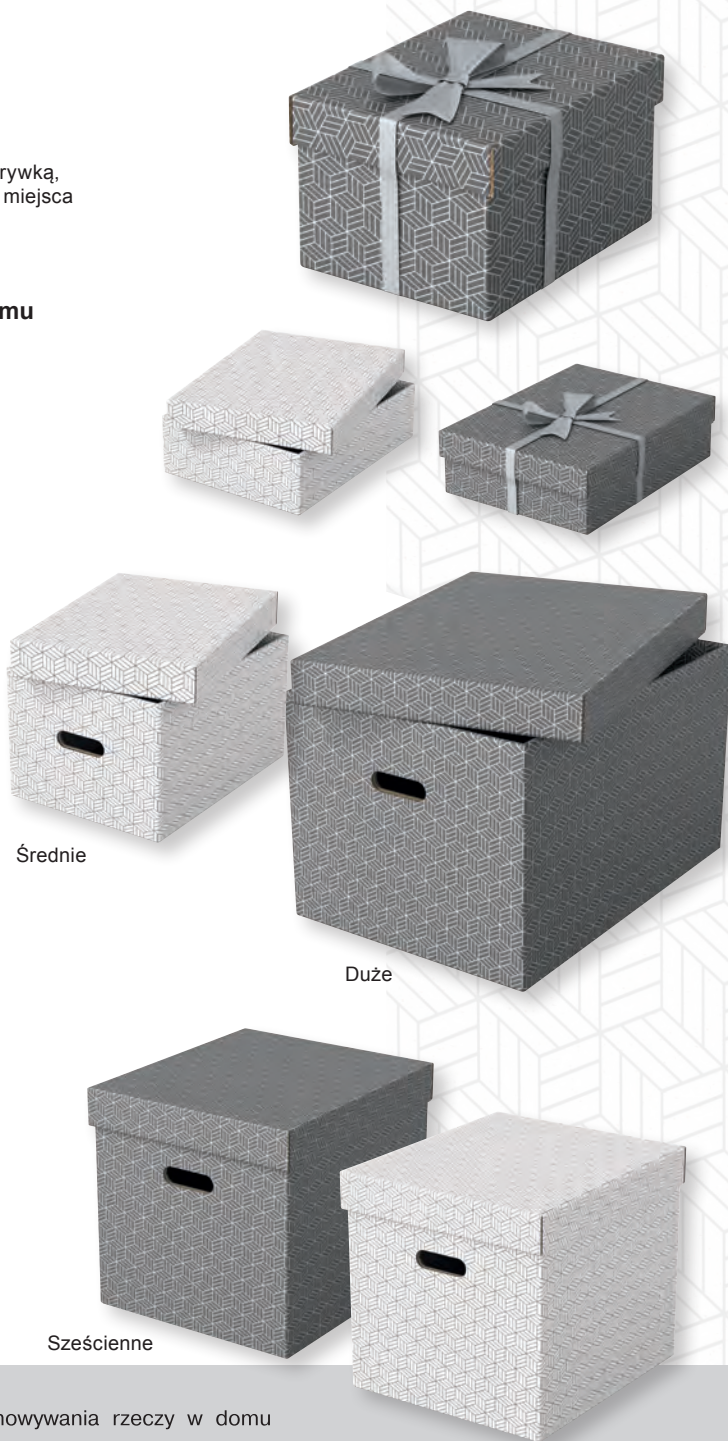

Średnie

Duże

Sześcienne

KOD	REF	↑mm	ROZMIAR	KOLOR	Esselte	Albrato
468446*	628280	255x200x150	S	○	☎	☎
468447*	628281	255x200x150	S	●	☎	☎
468448*	628282	365x265x205	M	○	☎	☎
468449*	628283	365x265x205	M	●	☎	☎
468450*	628284	360x265x100	M płaskie	○	☎	☎
468451*	628285	360x265x100	M płaskie	●	☎	☎
468452*	628286	510x355x305	L	○	☎	☎
468453*	628287	510x355x305	L	●	☎	☎
468454*	628288	365x320x315	sześcian	○	☎	☎
468455*	628289	365x320x315	sześcian	●	☎	☎



Nowoczesne i uniwersalne pudełka Esselte do przechowywania rzeczy w domu pomogą Ci uporządkować wnętrza, dodając im jednocześnie stylu. Wykonane z tektury opatrzonej certyfikatem FSC, która w 100% pochodzi z recyklingu i w 100% nadaje się do ponownego przetworzenia, są przyjaznym dla środowiska sposobem przechowywania rzeczy w domu lub w biurze.



Stylowy, geometryczny wzór, biały i szary

VauPe PUDŁO DO ARCHIWIZACJI TYPU DNO + WIEKO VAUPE

- wykonane z bezkwasowej tektury falistej (fala B) o wysokiej gramaturze
- solidna konstrukcja umożliwia składowanie w stosach bez konieczności budowania regałów
- możliwość zamieszczenia opisu na każdej ze stron
- uchwyty na dłonie w bocznych ścianach ułatwiają przenoszenie pudła
- przeznaczone do archiwizacji 5 pojemników archiwizacyjnych A4/100 mm lub 6 pojemników A4/80 mm
- możliwość archiwizowania segregatorów wraz z zawartością
- wymiary: 540 x 340 x 300 mm



KOD	REF	↑ mm	↑ netto	↑ brutto
69162	437	540x340x300		



VauPe PUDŁO DO ARCHIWIZACJI VAUPE

- otwierane od przodu
- wykonane z bezkwasowej tektury falistej (fala B) o wysokiej gramaturze
- solidna konstrukcja umożliwia składowanie w stosach bez konieczności budowania regałów
- możliwość zamieszczenia opisu na każdej ze stron
- uchwyty na dłonie w bocznych ścianach ułatwiają przenoszenie pudła
- przeznaczone do archiwizacji 5 pojemników archiwizacyjnych A4/100 mm lub 6 pojemników A4/80mm
- możliwość archiwizowania segregatorów wraz z zawartością
- wymiary: 538 x 342 x 300 mm



KOD	REF	↑ mm	↑ netto	↑ brutto
179316	438	538x342x300		



04

VauPe POJEMNIKI ARCHIWIZACYJNE VAUPE SYSTEM

- wykonane z bezkwasowej tektury falistej (fala B)
- przeznaczone do archiwizacji dokumentów
- praktyczne zamknięcie oraz interesująca szata graficzna
- występują w kolorze czerwonym, niebieskim, zielonym i złotym



KOD	REF	↑ mm	SZEROKOŚĆ GRZBIETU (mm)	KOLOR	↑ netto	↑ brutto
271645	434/01	A4	80	●		
142758	434/03	A4	80	●		
271646	434/06	A4	80	●		
281247	435/01	A4	100	●		
6085	435/03	A4	100	●		
296910	435/06	A4	100	●		
272879	436/01	A4	150	●		
26036	436/03	A4	150	●		
296912	436/06	A4	150	●		



ELBA POJEMNIK NA CZASOPISMA „TRIC” ELBA

- wykonany z twardej 3-warstwowej tektury falistej B
- na grzbiecie miejsce do opisu
- otwór ułatwiający zdejmowanie pojemnika
- szerokość grzbietu: 7,5 cm
- jednostka sprzedaży: 20 sztuk



KOD	REF	RODZAJ	↑ mm	SZEROKOŚĆ GRZBIETU (mm)	KOLOR	↑ netto	↑ brutto
74796*	100552611	Tric 4	A4	75	●		



POJEMNIK DO ARCHIWUM DELFIN

- służy do przechowywania dokumentów
- posiada wycięcie na palec, etykietę na opis zawartości, mocne zamknięcie



KOD	↑ mm	SZEROKOŚĆ GRZBIETU (mm)	↑ netto	↑ brutto
27119	A4	80		



Kolekcja pudeł Leitz Click & Store

Stylowy i praktyczny system do przechowywania dokumentów, zaprojektowany zgodnie z nowoczesnymi trendami we wzornictwie, wygląda świetnie zarówno w domu, jak i w biurze. Pudełko Leitz wykonane są z mocnego kartonu pokrytego laminowanym papierem, który stanowi długotrwałą ochronę przed czynnikami zewnętrznymi, jak światło czy wilgotne powietrze. Możliwość łatwego składania pudeł pozwoli na zaoszczędzenie miejsca, gdy ich nie będziemy używać.

Pudełko uniwersalne

Pudełko na CD Click & Store, na różne przedmioty lub dokumenty.



Pudełko na CD, DVD i inne drobiazgi

Pudełko na CD Click & Store, mieści np.

30 standardowych opakowań plastikowych (typu jewel box), 60 opakowań cienkich (slim) (143mm x 136mm x 352mm).

KOD	REF	KOLOR	Adnetto	Adnetto
222483*	60410001	○	☒	☒
222485*	60410023	●	☒	☒
222484*	60410036	●	☒	☒
297467*	60410051	●	☒	☒
297472*	60410062	●	☒	☒
222482*	60410095	●	☒	☒
430323*	60410016	●	☒	☒
430324*	60410054	●	☒	☒
354635*	60420001	○	☒	☒
354636*	60420023	●	☒	☒
354637*	60420036	●	☒	☒
354640*	60420051	●	☒	☒
354642*	60420062	●	☒	☒
354644*	60420095	●	☒	☒
430325*	60420016	●	☒	☒
430326*	60420054	●	☒	☒



KOD	REF	KOLOR	Adnetto	Adnetto
222592*	60430001	○	☒	☒
222596*	60430023	●	☒	☒
222594*	60430036	●	☒	☒
300445*	60430051	●	☒	☒
300446*	60430062	●	☒	☒
222593*	60430095	●	☒	☒
430327*	60430016	●	☒	☒
430328*	60430054	●	☒	☒
222604	60440001	○	☒	☒
222608	60440023	●	☒	☒
222607	60440036	●	☒	☒
297477	60440051	●	☒	☒
297478	60440062	●	☒	☒
222605	60440095	●	☒	☒
430329	60440016	●	☒	☒
430330	60440054	●	☒	☒
222612*	60450001	○	☒	☒
297479	60450023	●	☒	☒
297480	60450036	●	☒	☒
297482	60450051	●	☒	☒
297483	60450062	●	☒	☒
222614	60450095	●	☒	☒
430331*	60450016	●	☒	☒
430332*	60450054	●	☒	☒



Skrzynia na teczki zawieszane

KOD	REF	KOLOR	Adnetto	Adnetto
297495*	60460001	○	☒	☒
119882*	60460095	●	☒	☒

Pojemniki na czasopisma

KOD	REF	KOLOR	Adnetto	Adnetto
Pudełko na czasopisma				
223469*	60470001	○	☒	☒
223472*	60470023	●	☒	☒
223471*	60470036	●	☒	☒
297505*	60470051	●	☒	☒
297507*	60470062	●	☒	☒
430333*	60470016	●	☒	☒
430334*	60470054	●	☒	☒
223470*	60470095	●	☒	☒
Pojemnik z 3 szufladami				
297572	60480001	○	☒	☒
297573	60480023	●	☒	☒
297574	60480036	●	☒	☒
297577	60480051	●	☒	☒
297579	60480062	●	☒	☒
430335*	60480016	●	☒	☒
430336*	60480054	●	☒	☒
297581	60480095	●	☒	☒
Pojemnik z 4 szufladami				
253272*	60490001	○	☒	☒
297585*	60490023	●	☒	☒
297587*	60490036	●	☒	☒
297594*	60490051	●	☒	☒
297595*	60490062	●	☒	☒
430337*	60490016	●	☒	☒
430338*	60490054	●	☒	☒
234952*	60490095	●	☒	☒

Pojemnik z otworem na palec na grzbiecie i etykietą do opisu zawartości (103 mm x 330 mm x 253 mm).



Pudełko z przegródkami

Aby uporządkować rzeczy wewnątrz pudeł warto zastosować system wewnętrznych przegródek.



KOD	REF	KOLOR	Adnetto	Adnetto
297603*	60570001	○	☒	☒
297605*	60570023	●	☒	☒
297606*	60570036	●	☒	☒
297608*	60570051	●	☒	☒
297609*	60570062	●	☒	☒
430340*	60570016	●	☒	☒
430341*	60570054	●	☒	☒
297612*	60570095	●	☒	☒
297613	60580001	○	☒	☒
296484	60580023	●	☒	☒
296482	60580036	●	☒	☒
297614	60580051	●	☒	☒
297615	60580062	●	☒	☒
430343	60580016	●	☒	☒
430345	60580054	●	☒	☒
297618	60580095	●	☒	☒

DONAU POJEMNIKI NA CZASOPISMA DONAU

- wykonane z lakierowanej tektury falistej o grubości 390 g/m²
- produkty bezkwasowe (pH ok. 7.5)
- pojemność: do 800 lub 1000 kartek o gramaturze 80 g/m²
- posiadają wycięcie na palec ułatwiające wkładanie i zdejmowanie pojemnika
- ściana grzbietowa dostosowana do opisu
- składane - bardzo proste w montażu
- posiadają certyfikat FSC, który gwarantuje, że papier pochodzi z ekologicznie zarządzanych obszarów leśnych



KOD	REF	SZEROKOŚĆ GRZBIETU (mm)	KOLOR	Arnesto	Arnesto
93176	7649201-01FSC	A4	80	●	☒
93176	7649201-04FSC	A4	80	●	☒
93176	7649201-06FSC	A4	80	●	☒
93176	7649201-10FSC	A4	80	●	☒
93176	7649201-11FSC	A4	80	●	☒
93176	7649201-18FSC	A4	80	●	☒
269446	7648101-01FSC	A4	100	●	☒
269447	7648101-04FSC	A4	100	●	☒
269448	7648101-06FSC	A4	100	●	☒
93174	7648101-10FSC	A4	100	●	☒
414704	7648101-11FSC	A4	100	●	☒
414708	7648101-18FSC	A4	100	●	☒

ELBA POJEMNIKI NA CZASOPISMA ELBA

- dwustronna, wymienna etykieta opisowa w kolorze pojemnika
- oklejone na zewnątrz i wewnątrz folią PVC
- otwór na grzbiecie ułatwiający zdejmowanie
- składane
- dostępne w wersji o szerokości 70 mm lub 110 mm
- pojemność: 700 lub 1100 kartek



KOD	REF	SZEROKOŚĆ GRZBIETU (mm)	KOLOR	Arnesto	Arnesto
244760	100400618	A4	70	●	☒
244764	100400623	A4	70	●	☒
244765	100400624	A4	70	●	☒
244766	100400625	A4	70	●	☒
244768	400021866	A4	110	●	☒
244769	400021867	A4	110	●	☒
244770	100400637	A4	110	●	☒

BIURFOL POJEMNIKI NA CZASOPISMA PCV BIURFOL

- wykonane z wysokiej jakości kolorowej folii PVC, usztywnione tekturą
- pojemniki składane o ściętych bokach w formacie A4,
- kieszonka z etykieta opisową na grzbiecie,
- szerokość grzbietu 7, 10 oraz 11 cm (pogłębiony, dostosowany do przechowywania dokumentów szerszych niż A4)



KOD	REF	SZEROKOŚĆ GRZBIETU (mm)	KOLOR	Arnesto	Arnesto
216989	SE-35-01	A4	70	●	☒
216990	SE-35-02	A4	70	●	☒
223301	SE-35-03	A4	70	●	☒
216991	SE-35-04	A4	70	●	☒
216993	SE-35-05	A4	70	●	☒
223300	SE-35-07	A4	70	●	☒
257581*	SE-36-01	A4	100	●	☒
257582*	SE-36-02	A4	100	●	☒
257583*	SE-36-03	A4	100	●	☒
267854*	SE-37-02	A4+	110	●	☒
267855*	SE-37-01	A4+	110	●	☒
267859*	SE-37-03	A4+	110	●	☒

DONAU POJEMNIKI NA DOKUMENTY DONAU

- wykonane z ażurowego, odpornego na pęknięcia ekologicznego PP
- doskonale sprawdzają się do przechowywania katalogów, folderów itp.
- szerokość grzbietu: 85 mm
- pojemność: do 850 kartek o gramaturze 80 gsm
- posiadają wycięcie na palec do wygodnego wkładania / zdejmowania pojemnika z półki
- ścięte boki ułatwiają wkładanie i wyjmowanie dokumentów
- posiadają naklejoną grzbietową etykieta opisową
- składane - bardzo proste w montażu
- wymiary: 85 x 315 x 245 mm



KOD	REF	SZEROKOŚĆ GRZBIETU (mm)	KOLOR	Arnesto	Arnesto
314968	7464001PL-01	A4	85	●	☒
380841	7464001PL-04	A4	85	●	☒
301867	7464001PL-10	A4	85	●	☒
5189	7464001PL-06	A4	85	●	☒
253483	7464001PL-11	A4	85	●	☒
380843	7464001PL-02	A4	85	dymny	☒
380844	7464001PL-09	A4	85	transparentny	☒

LEITZ POJEMNIKI NA CZASOPISMA „PLUS” LEITZ

- stabilne i wytrzymałe pojemniki na czasopisma, katalogi czy dokumenty
- wspaniale uzupełniają kolekcję Leitz Plus, co tworzy profesjonalny wygląd biura
- możliwość ustawiania w pozycji stojącej po dłuższym lub po krótszym boku
- wysoki przedni bok pojemnika zabezpiecza dokumenty przed wypadaniem
- stanowi jeden z elementów szerokiej kolekcji PLUS



KOD	REF	SZEROKOŚĆ GRZBIETU (mm)	KOLOR	Arnesto	Arnesto
148249	24760035	70	●	☒	☒
149360	24760095	70	●	☒	☒

LEITZ PÓŁKI NA DOKUMENTY „PLUS” LEITZ

- najwyższej jakości, mocne półki na dokumenty
- element systemu modułowego półek na dokumenty Leitz Plus, w którym każdy z 3 rozmiarów może być umieszczony jeden na drugim prosto lub schodkowo
- nadają się do ustawienia w kombinacji z półkami Leitz Plus, Jumbo i pojemnikami z szufladami
- wyższe ścianki boczne gwarantują większą od przeciętnej pojemność (wysokość ścianki 70 mm)
- łatwy dostęp do dokumentów dzięki szerokiemu wycięciu z przodu
- wzornictwo i kolorystyka spójna z linią produktów na biurko Leitz Plus



KOD	REF	RODZAJ	WYSOKOŚĆ	KOLOR	Arnesto	Arnesto
170386	52272035	standard	70 mm	●	☒	☒
172645	52272095	standard	70 mm	●	☒	☒
176282*	52272025	standard	70 mm	●	☒	☒

OFFICE PRODUCTS SZUFLADY NA BIURKO OFFICE PRODUCTS

- wykonane z trwałej mieszanki polistyrenu i polipropylenu
- niełamiwe, cechują się niezwykłą trwałością oraz solidnością
- miejsce na umieszczenie etykiet
- możliwość łączenia szufladek w pionie oraz kaskadowo
- wymiary zewnętrzne: 254 x 60 x 346 mm
- wymiary wewnętrzne: 244 x 43 x 325 mm

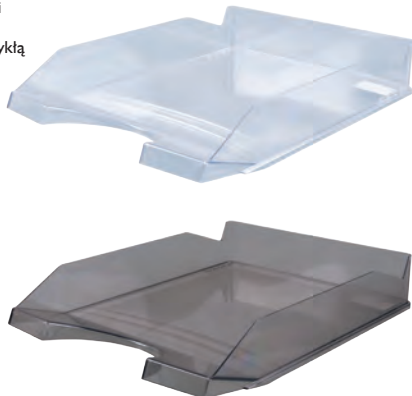

KOD	REF	KOLOR	Shutterstock	Shutterstock
281482	18016011-90	transparentny	☑	☑
245593	18016011-91	dymny	☑	☑



Bantex Budget SZUFLADY NA BIURKO BANTEX BUDGET

- funkcjonalne szuflady na dokumenty
- wykonane z polistyrenu
- wymiary: 35 x 25,5 x 6 cm
- waga: 230 g

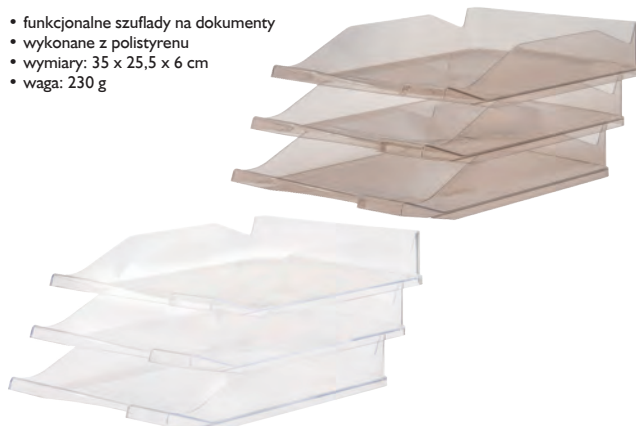

KOD	REF	KOLOR	Shutterstock	Shutterstock
381682	400109722	transparentny	☑	☑
381681	400109723	dymny	☑	☑



Bantex SZUFLADY PRZEZROCZyste NA BIURKO BANTEX

- wykonane z wytrzymałego polistyrenu
- z przodu miejsca do naklejania etykiet
- specjalnie profilowany przód zabezpieczający dokumenty przed wypadaniem
- możliwość łączenia w pionie oraz kaskadowo

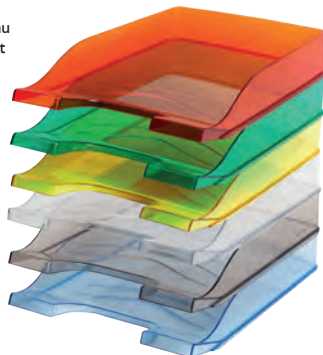

KOD	REF	KOLOR	Shutterstock	Shutterstock
178130	100553688	dymny	☑	☑
178129	100553686	bezbarwny	☑	☑
177381	100553683	● transparentny	☑	☑
195993	100553684	● transparentny	☑	☑
177380	100553685	● transparentny	☑	☑
177379	100553687	● transparentny	☑	☑



Bantex SZUFLADY NA BIURKO „COLORS” BANTEX

- wykonane z wytrzymałego, nieprzezroczystego polistyrenu
- z przodu miejsce do naklejania etykiet
- specjalnie profilowany przód zabezpieczający dokumenty przed wypadaniem
- możliwość łączenia pionowo lub pod kątem

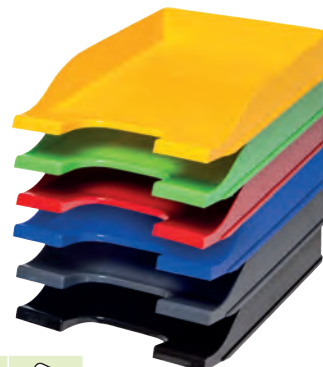

KOD	REF	KOLOR	Shutterstock	Shutterstock
280981*	400050166	●	☑	☑
280980*	400050167	●	☑	☑
283132*	400050168	●	☑	☑
283133*	400050169	●	☑	☑
283134*	400050180	●	☑	☑
295812*	400052327	●	☑	☑



DONAU SZUFLADKI DONAU

- wykonane z trwałego polistyrenu
- cechują się niezwykłą trwałością oraz solidnością
- miejsce na umieszczenie etykiet
- możliwość łączenia szufladek w pionie
- wymiary zewnętrzne: 254 x 60 x 346 mm
- wymiary wewnętrzne: 244 x 43 x 325 mm



KOD	REF	KOLOR	Shutterstock	Shutterstock
60498	7470001PL-02	dymny	☑	☑
101416	7470001PL-37	transparentny	☑	☑
94974	7470001PL-04	● transparentny	☑	☑
77050	7470001PL-06	● transparentny	☑	☑
77051	7470001PL-10	● transparentny	☑	☑
88701	7470001PL-11	● transparentny	☑	☑
97395	7470001PL-12	● transparentny	☑	☑
120856	7470001PL-23	● transparentny	☑	☑



Esselte PÓŁKI NA DOKUMENTY „EUROPOST” ESSELTE

- nowoczesne wzornictwo z unikalnym tłoczeniem w drobną kratkę dostępne w paletce kolorów
- możliwość ustawiania w pionie lub schodkowo w 3 pozycjach ułatwiają organizację dokumentów
- zaokrąglone wycięcie z przodu ułatwiające dostęp do dokumentów
- powierzchnia do umieszczenia kieszonki na etykietki (po lewej lub prawej stronie półki), ułatwiającej wyszukiwanie dokumentów

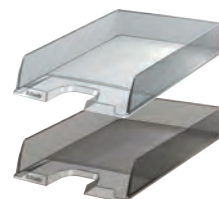

KOD	REF	KOLOR	Shutterstock	Shutterstock
EUROPOST				
43069	623603	transparentny	☑	☑
43070	623604	● transparentny	☑	☑
43071	623597	● transparentny	☑	☑
43075	623606	●	☑	☑
EUROPOST VIVIDA				
43076	623605	●	☑	☑
119734	623607	●	☑	☑
244701	623608	○	☑	☑
244703	623926	●	☑	☑
244704	623927	●	☑	☑
244702	623925	●	☑	☑



biurfol SKOROSZYTY MIĘKIE PP BIURFOL

- wykonane z polipropylenu; przednia okładka miękka przezroczysta, tylna kolorowa
- zaokrąglone rogi obu okładek
- wymienny pasek do opisu zawartości
- dostępne w 11 kolorach
- opakowanie: 20 sztuk



KOD	REF		KOLOR		
322136	SPP-00-01	A4	●		
322140	SPP-00-02	A4	●		
322137	SPP-00-03	A4	●		
322141	SPP-00-04	A4	●		
322135	SPP-00-05	A4	●		
322134	SPP-00-06	A4	○		
322139	SPP-00-07	A4	●		
322145	SPP-00-08	A4	●		
322142	SPP-00-09	A4	●		
322143	SPP-00-10	A4	●		
322144	SPP-00-11	A4	●		

biurfol SKOROSZYTY MIĘKIE ZAWIESZANE BIURFOL

- wykonane z polipropylenu; przednia okładka miękka przezroczysta, tylna kolorowa
- zaokrąglone rogi obu okładek
- europerforacja umożliwiającą wpięcie do segregatora
- wymienny pasek do opisu zawartości z kodem kreskowym na każdej sztuce
- dostępne w 11 kolorach
- opakowanie: 20 sztuk



KOD	REF		KOLOR		
389146	SPP-02-01	A4	●		
389157	SPP-02-02	A4	●		
389158	SPP-02-03	A4	●		
392410	SPP-02-04	A4	●		
389159	SPP-02-05	A4	●		
392412	SPP-02-06	A4	○		
392413	SPP-02-07	A4	●		
392415	SPP-02-08	A4	●		
389147	SPP-02-09	A4	●		
392417	SPP-02-10	A4	●		
392419	SPP-02-11	A4	●		

biurfol SKOROSZYTY TWARDE BIURFOL

- wykonane z najwyższej jakości folii PVC; przednia okładka twarda przezroczysta, tylna kolorowa
- wymienny, papierowy pasek do opisu
- dwa wycięcia ułatwiające wysuwanie paska
- zaokrąglone rogi obu okładek
- opakowanie: 10 lub 20 sztuk



KOD	REF		KOLOR			
62552	SH-00-06	A4	○	10		
62553	SH-00-05	A4	●	10		
62554	SH-00-01	A4	●	10		
62555	SH-00-03	A4	●	10		
62556	SH-00-07	A4	●	10		
62559	SH-00-02	A4	●	10		
62557	SH-00-04	A4	●	10		
221555	SH-00-08	A4	●	10		
392404	SH-00-10	A4	●	10		
392405	SH-00-11	A4	●	10		
392406	SH-00-12	A4	●	10		
392407	SH-00-13	A4	●	10		
97556	ST-01-06	A4	○	20		
97557	ST-01-05	A4	●	20		
97558	ST-01-01	A4	●	20		
97559	ST-01-03	A4	●	20		
97562	ST-01-07	A4	●	20		
97560	ST-01-02	A4	●	20		
97561	ST-01-04	A4	●	20		
261869	ST-01-08	A4	●	20		
261333	ST-01-09	A4	●	20		
373511	ST-01-10	A4	●	20		
373512	ST-01-11	A4	●	20		
389285	ST-01-12	A4	●	20		
389287	ST-01-13	A4	●	20		

biurfol SKOROSZYTY TWARDE ZAWIESZANE BIURFOL

- wykonane z najwyższej jakości folii PVC; przednia okładka twarda przezroczysta, tylna kolorowa
- wymienny, papierowy pasek do opisu
- dwa wycięcia ułatwiające wysuwanie paska
- zaokrąglone rogi obu okładek
- boczna perforacja umożliwiającą wpięcie do segregatora
- kod kreskowy na każdej sztuce
- opakowanie: 10 lub 20 sztuk



KOD	REF		KOLOR			
59908	SH-01-06	A4	○	10		
59907	SH-01-05	A4	●	10		
59903	SH-01-01	A4	●	10		
59905	SH-01-03	A4	●	10		
59909	SH-01-07	A4	●	10		
62560	SH-01-02	A4	●	10		
59906	SH-01-04	A4	●	10		
143919	SH-01-08	A4	●	10		
217687	SH-01-09	A4	●	10		
389264	SH-01-10	A4	●	10		
389263	SH-01-11	A4	●	10		
389261	SH-01-12	A4	●	10		
389262	SH-01-13	A4	●	10		
97551	ST-02-05	A4	●	20		
97563	ST-02-01	A4	●	20		
97552	ST-02-03	A4	●	20		
97555	ST-02-08	A4	●	20		
97553	ST-02-02	A4	●	20		
97554	ST-02-04	A4	●	20		
163308	ST-02-07	A4	●	20		
261502	ST-02-09	A4	●	20		
370814	ST-02-10	A4	●	20		
370815	ST-02-11	A4	●	20		
389165	ST-02-12	A4	●	20		
389289	ST-02-13	A4	●	20		



SKOROSZYTY TEKSTUROWE „LUX” BARBARA

- wykonane z luksusowej tekstury biało – białej 250 g/m² o klasie GC2
- podwójnie powlekana
- wysoka gładkość



KOD	RODZAJ		OPIS			
379608	1/1	A4	z listwą	10		
394342	1/1	A4	oczkowy	10		
394343	1/2	A4	oczkowy	10		
394344	1/1	A4	zawieszkowy	10		
394345	1/2	A4	zawieszkowy	10		



SKOROSZYTY ZAWIESZKOWE I OCZKOWE BARBARA

- wykonane z makulaturowej, biało-szarej tekstury bezkwasowej pH 7,5-9
- gramatura 250 g/m²
- metalowy wąż w środku
- w wersji z metalowymi oczkami lub z zawieszką umożliwiającą wpięcie do segregatora
- z całą lub połową okładki
- dostępne z nadrukiem lub bez
- pakowane po 50 sztuk (z kodem kreskowym)



PRODUKT
POLSKI



KOD	RODZAJ		OPIS			
62217	1/1	A4	zawieszkowy	50		
62218	1/2	A4	zawieszkowy	50		
75883	1/1	A4	oczkowy	50		
75884	1/2	A4	oczkowy	50		

04



SKOROSZYTY BIGO

- służą do przechowywania dokumentów w formacie A4
- oczka lub zawieszka umożliwiają wpięcie skoroszytu do segregatora
- wewnątrz metalowy wąż z plastikowym dociskiem uniemożliwiającym wypięcie dokumentów
- pojemność: 30 mm, około 300 arkuszy A4 80g/m²
- materiał: karton bezkwasowy klasy GD o gramaturze 250-280 g/m²
- pH: >7

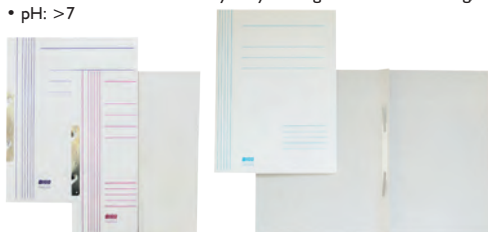

PRODUKT
POLSKI

ISO 9001

ISO 14001

ISO 50001



KOD	RODZAJ		KOLOR			
4068	1/1 z zawieszką	A4		50		
2601	1/2 z zawieszką	A4		50		
6164	1/1 oczkowy	A4		50		
7425	1/2 oczkowy	A4		50		
2600	1/1 z fałdą	A4		50		
33693	1/1 bez fałdy	A4		50		



WĄSY SKOROSZYTOWE DURABLE

- z metalowymi wąsami i specjalnie twardą listwą pokrywającą z polipropylenu
- do szybkiego spięcia i przechowywania dziurkowanych dokumentów
- wymiary: 150 x 38 mm
- dziurkowanie w mm: 60/80



KOD	REF	KOLOR			
202945	6901		25		
202950	6901		25		
202946	6901		25		
202951	6901		25		
202948	6901		25		
202949	6901		25		
202947	6901		25		



WĄSY DO SKOROSZYTU DONAU

- wykonane z ekologicznego polipropylenu z metalową blaszką
- długość całkowita: 150 mm
- szerokość całkowita: 34 mm
- opakowanie: 25 sztuk w wiązce
- opakowanie zbiorcze: 10 wiązek



KOD	REF	KOLOR		
34140	7792925PL-99			



TECZKI ZAWIESZKOWE DONAU

- wykonane z kartonu o gramaturze 230 g/m²
- uchwyt zawieszkowy z metalu gwarantującego dłuższe użytkowanie produktu
- w komplecie ruchoma zakładka indeksowa oraz kartoniki do opisów
- pojemność: 220 kartek (80 gsm)



KOD	REF		KOLOR		
243313	7410905-02	A4			
243316	7410905-04	A4			
243317	7410905-06	A4			
743	7410905-10	A4			
243318	7410905-11	A4			
243319	7410905-12	A4			

Essette TECZKI ZAWIESZANE „CLASSIC” ESSELTE

- format A4
- nowa, ulepszona wersja teczek zawieszanych w świeżych kolorach
- wykonane z mocnego, wytrzymałego kartonu o gramaturze 210 g/m²
- identyfikatory można przypiąć na listwie zawieszkowej (widoczne z góry, np. w szufladzie komody)
- dno teczek oraz listwa z zawieszkami wzmocniona specjalną folią
- w zestawie plastikowy, przezroczysty uchwyt na etykietę i białe, papierowe etykiety
- wykonane z przetworzonego w 100%, przyjaznego środowisku kartonu kraft



KOD	REF	KOLOR			
11801*	90319	○	25		
23410	90314	●	25		
23409	90311	●	25		
11803	90316	●	25		
24768	90318	●	25		
23411*	93042	mix	10		



ELBA SKOROSZYTY ZAWIESZKOWE „CHIC I VERTIC ULTIMATE” ELBA

- wykonane z mocnego kartonu o gramaturze 240 g/m²
- przesuwny sztyldzik z wymienną etykietą opisową
- metalowe zapieczętkowanie skoroszytów
- pojemność 220 kartek



KOD	REF	KOLOR	OPIS		
87890	100552091	●	Chic Ultimate		
87888	100552093	●	Chic Ultimate		
87893*	100552094	●	Chic Ultimate		
87889	100552095	●	Chic Ultimate		
87891	100552096	●	Chic Ultimate		
87892	100552097	●	Chic Ultimate		
87895*	100552090	●	Chic Ultimate		
36844	100081039	●	Vertic Ultimate		



04

ELBA TECZKI ZAWIESZKOWE „CHIC ULTIMATE” Z PŁOCIENNYMI BOKAMI ELBA

- wykonane z mocnego kartonu o gramaturze 240 g/m²
- harmonijkowe, płócienne boczki zapobiegają wysuwaniu dokumentów
- przesuwny sztyldzik z wymienną etykietą opisową
- dwie pary nacięć do pasek skoroszytowych
- dożywotnia gwarancja
- pojemność: 330 kartek



KOD	REF	KOLOR	OPIS		
90265*	100552098	●	Chic Ultimate		
87878*	100552099	●	Chic Ultimate		
90264*	100552101	●	Chic Ultimate		
87880*	100552102	●	Chic Ultimate		
87879*	100552103	●	Chic Ultimate		
87876*	100552104	●	Chic Ultimate		



ELBA TECZKI ZAWIESZKOWE „CHIC I VERTIC ULTIMATE” ELBA

- wykonane z mocnego kartonu o gramaturze 240 g/m²
- przesuwny sztyldzik z wymienną etykietą opisową
- dwie pary nacięć do pasek skoroszytowych
- dożywotnia gwarancja
- pojemność: 330 kartek



KOD	REF	KOLOR	OPIS		
353960*	100552082	●	Chic Ultimate		
87883	100552083	●	Chic Ultimate		
221228*	100081041	●	Chic Ultimate		
145659*	100552086	●	Chic Ultimate		
96386	100552087	●	Chic Ultimate		
87882	100552088	●	Chic Ultimate		
91402	100552089	●	Chic Ultimate		
50000	100331249	●	Vertic Ultimate		



ELBA POJEMNIKI „GO-FIX” NA TECZKI ZAWIESZKOWE ELBA

- wykonane z wysokiej jakości tworzywa sztucznego
- otwory do zawieszenia na ścianie
- do samodzielnego montażu
- wygodne do postawienia na lub przy biurku



92042

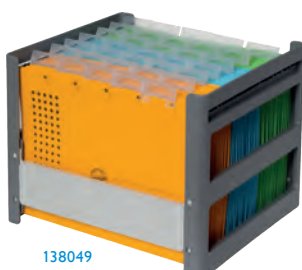

138049

KOD	REF	KOLOR		
92042	100552053	●		
138049	100552052	●		



LEITZ KARTOTEKI NA TECZKI ZAWIESZANE „PLUS” LEITZ

- mieszczą do 20 teczek zawieszanych A4
- zawierają 5 teczek w kolorze niebieskim Leitz Alpha
- obniżony próg ułatwia czytanie opisów
- specjalne uchwyty ułatwiają przenoszenie
- można je ustawiać jedna na drugiej, więcej zarchiwizowanych dokumentów na mniejszej przestrzeni



KOD	REF	KOLOR		
91424*	19930303	przezroczysty mleczny		
147950	19930325	●		
147951	19930335	●		
147723	19930395	●		

BIGO TECZKI WIĄZANE ISO 9706 BIGO

- teczki służące do przechowywania i archiwizowania dokumentów
- spełniają wymagania Rozporządzenia Ministra Kultury i Dziedzictwa Narodowego z dnia 20 października 2015 r. w sprawie klasyfikowania i kwalifikowania dokumentacji, przekazywania materiałów archiwalnych do archiwów państwowych i brakowania dokumentacji niearchiwalnej
- wykonane z najwyższej jakości bezkwasowego kartonu
- zapinane 100% niebieloną tasiemką bawełnianą o długości ok. 25 cm
- posiadają 3 szerokie klapy wewnętrzne zabezpieczające dokumenty przed wypadnięciem
- pojemność: od 35 mm do 50 mm – od 350 do 500 arkuszy A4 80g/m²
- karton lity bezkwasowy biały ISO 9706 o gramaturze 240–300 g/m²
- rezerwa alkaliczna > 0,4 mol/kg
- liczba Kappa < 5
- pH: > 7,5
- klej bezkwasowy pH > 7



KOD	REF	g/m ²	mm	KOLOR	STK.	netto	brutto
355992*	0989	240	320x230x35	○	50	☎	☎
355994*	0994	300	320x230x35	○	50	☎	☎
355997*	0990	240	320x230x50	○	50	☎	☎
355998*	0995	300	320x230x50	○	50	☎	☎
356000*	0991	240	320x250x35	○	50	☎	☎
356008*	0996	300	320x250x35	○	50	☎	☎
356009*	0992	240	320x250x50	○	50	☎	☎
354703*	0997	300	320x250x50	○	50	☎	☎

BIGO TECZKI WIĄZANE I Z GUMKĄ BIGO

- klasyczne teczki do przechowywania i archiwizowania dokumentów w formacie A4
- posiadają trzy wewnętrzne klapy zabezpieczające dokumenty przed wypadnięciem
- pojemność: 35 mm, około 350 arkuszy A4/A3 80 g/m²
- karton bezkwasowy klasy GD
- pH: > 7



KOD	RODZAJ	g/m ²	KOLOR	STK.	netto	brutto
10326	wiązana	A4 250-280	○	50	☎	☎
41067	wiązana	A3 400	○	25	☎	☎
16377	z gumką	A4 320-350	○	25	☎	☎
218879	z gumką	A3 400	○	10	☎	☎

04



TECZKI WIĄZANE BARBARA

- wykonane z makulaturowej biało-szarej tektury bezkwasowej pH 7,5-9
- wyposażone w tasiemki
- posiadają trzy wewnętrzne klapy zabezpieczające dokumenty przed wypadnięciem
- pakowane po 50 sztuk



KOD	STK.	g/m ²	KOLOR	STK.	netto	brutto
55447	A4	250	○	50	☎	☎
283395	A4	350	○	50	☎	☎



TECZKI „LUX” BARBARA

- wykonane z luksusowej tektury biało – białej 250 g/m² o klasie GC2 o pH 8,5 oraz rezerwie alkalicznej powyżej 0,4 mol/kg
- podwójnie powlekane
- wysoka gładkość

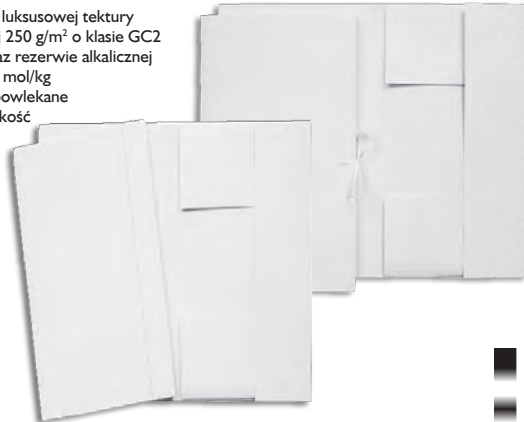

KOD	STK.	g/m ²	KOLOR	OPIS	STK.	netto	brutto
262465	A4	250	○	wiązana	10	☎	☎
262466	A4	250	○	z gumką	10	☎	☎

WARTA TECZKI WIĄZANE DO ARCHIWIZACJI WARTA

- teczki wiązane do archiwizacji
- wykonane z tektury litej, grzbiety wzmocnione
- wyposażone w 3 klapy, tasiemki do wiązania teczek
- dodatkowo tasiemki do wiązania klap górnej i dolnej

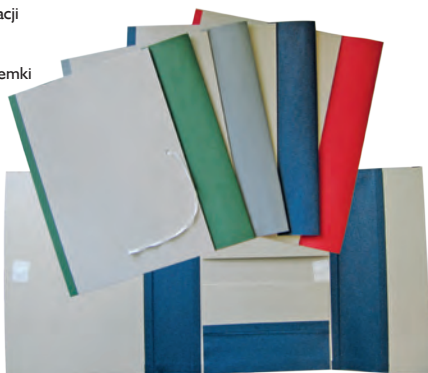

KOD	REF	mm	OPIS	netto	brutto
167049	1824-331-016	230x320x50	bez dodatkowych tasiemek	☎	☎
337916	1824-331-017	230x320x60	bez dodatkowych tasiemek	☎	☎
337917	1824-331-018	230x320x70	z dodatkowymi tasiemkami	☎	☎
337918	1824-331-019	230x320x80	z dodatkowymi tasiemkami	☎	☎
167053	1824-331-020	230x320x100	z dodatkowymi tasiemkami	☎	☎



TECZKI Z GUMKĄ BARBARA

- wykonane z makulaturowej, biało-szarej tektury bezkwasowej pH 7,5-9
- wyposażone w gumkę wzdłuż długiego boku
- posiadają trzy wewnętrzne klapy zabezpieczające dokumenty przed wypadnięciem
- pakowane po 25 sztuk



KOD	STK.	g/m ²	KOLOR	STK.	netto	brutto
357938	A4	280	○	25	☎	☎
283396	A4	350	○	25	☎	☎



TECZKI I FASTYKUŁA PROTOS

- gramatura od 300 do 350 g/m²
- tekstura bezkwasowa



KOD	WZÓR	KOLOR	OPIS	WZÓR	Adnetto	Adbrutto
80511	A4	○	z gumką	20	☎	☎
81111	A4	●	z gumką	10	☎	☎
7892	A4	●	z gumką	10	☎	☎
144323	A4	●	z gumką	10	☎	☎
144322	A4	●	z gumką	10	☎	☎
144321	A4	●	z gumką	10	☎	☎
356639	A4	●	z gumką	10	☎	☎
136613	A4	●	z gumką	10	☎	☎
190679	A4	●	wiązana	5	☎	☎
190681	A4	●	wiązana	5	☎	☎
190676	A4	●	wiązana	5	☎	☎
190682	A4	●	wiązana	5	☎	☎
190677	A4	●	wiązana	5	☎	☎
2895	A4	●	fastykuła	20	☎	☎



TECZKI Z GUMKĄ OXFORD

- teczki wykonane z kartonu o gramaturze 350 g/m²
- mocne i wytrzymałe
- mogą pomieścić do 200 kartek
- zamykane na 2 narożne gumki



KOD	REF	WZÓR	Adnetto	Adbrutto
444150*	400113678	A4 „Floral”	☎	☎



TECZKI Z GUMKĄ INTERDRUK

- teczki w formatach: A5+, A4, A4+, A3
- białe, jednokolorowe lub w intensywnych kolorach fluo
- zamykane na gumkę
- doskonale chronią dokumenty
- wykonane z wysokiej jakości surowca



KOD	WZÓR	KOLOR	Adnetto	Adbrutto
288265	A5+	mix kolorów fluo	☎	☎
232225	A4	mix kolorów w kratkę	☎	☎
118319	A4+	biała	☎	☎
243169	A4+	mix kolorów standardowych	☎	☎
299408	A4+	mix kolorów fluo	☎	☎
438267	A4+	mix kolorów pastel	☎	☎
438266	A4+	mix wzorów Boy	☎	☎
255560	A3	mix kolorów fluo	☎	☎



TECZKA Z GUMKĄ „LIT” BANTEX

- format A4
- trzy wewnętrzne skrzydła
- podwójna perforacja do zwiększania grzbietu o 1 cm lub 2 cm
- gramatura kartonu: 300 g/m²
- gumka okrągła w kolorze teczki
- teczka występuje w 5 kolorach: niebieskim, różowym, zielonym, żółtym i pomarańczowym



KOD	REF	WZÓR	KOLOR	WZÓR	Adnetto	Adbrutto
399848*	400114426	A4	mix	10	☎	☎



TECZKI KARTONOWE Z GUMKĄ NAROŻNĄ TETIS

- teczki kartonowe z gumką narożną
- lakierowane
- format A4
- opakowanie: folia 6 szt.



KOD	REF	WZÓR	↑mm	KOLOR	Adnetto	Adbrutto
405262*	BT600-N	A4	320x240	●	☎	☎
405261*	BT600-C	A4	320x240	●	☎	☎
405264	BT600-P	A4	320x240	●	☎	☎
405265	BT600-Y	A4	320x240	●	☎	☎
419186*	BT600-V	A4	320x240	●	☎	☎



TECZKI LAKIEROWANE Z GUMKĄ BARBARA

- wykonane z grubego makulaturowego kartonu 350 g/m², jednostronnie pokrytego lakierem
- posiadają trzy wewnętrzne kłapki zabezpieczające dokumenty przed wypadnięciem
- dostępne w 10 kolorach
- pakowane po 25 sztuk – kolor lub 10 sztuk – mix kolorów



KOD	WZÓR	KOLOR	WZÓR	Adnetto	Adbrutto
243789	A4	●	25	☎	☎
243790	A4	●	25	☎	☎
243791	A4	●	25	☎	☎
243792	A4	●	25	☎	☎
243793	A4	●	25	☎	☎
243794	A4	●	25	☎	☎
243795	A4	●	25	☎	☎
243796	A4	●	25	☎	☎
243797	A4	●	25	☎	☎
270142	A4	●	25	☎	☎
243158	A4	●	10	☎	☎

PRODUKT
POLSKI





TECZKI Z GUMKĄ LAKIEROWANE ESSELTE

- na dokumenty o formacie A4
- mocna gumka i trzy zakładki chroniące dokumenty przed wypadaniem
- wykonane z mocnego, barwionego i lakierowanego z jednej strony kartonu o grubości 400 gsm



KOD	REF		KOLOR			
61583	13439	A4	●	10		
61582	13438	A4	●	10		
61595	13436	A4	●	10		
61594	13434	A4	●	10		
61584	13437	A4	●	10		
61593	13435	A4	●	10		

VauPe TECZKI Z GUMKĄ „ECONOMY” VAUPE

- wykonane z tektury o gramaturze 380 g/m²
- szerokość do 20 mm
- jednostronnie barwione i lakierowane z zewnętrznej strony
- gumka w kolorze teczek
- format A4



KOD	REF		KOLOR		
105256	319/01	A4	●		
105257	319/02	A4	●		
105258	319/03	A4	●		
105259	319/06	A4	●		
105260	319/08	A4	●		
291104	319/09	A4	●		
291105	319/11	A4	●		
291106	319/16	A4	●		
105261	319/19	A4	●		



04

VauPe TECZKI Z GUMKĄ „MEDIUM (1A)” VAUPE

- jednostronnie barwione
- szerokość grzbietu do 10 mm
- powlekane folią polipropylenową
- ozdobny element – ukośne bigi z nałożoną na nie gumką
- tektura o gramaturze 700 g/m²



KOD	REF		KOLOR		
78932	307/01	A4	●		
78933	307/02	A4	●		
78934	307/03	A4	●		
78935	307/04	A4	●		
230158	307/05	A4	●		
78936	307/06	A4	●		
78937	307/08	A4	●		
78938	307/09	A4	●		



VauPe TECZKI Z GUMKĄ „SOFT (1)” VAUPE

- wykonane z tektury o gramaturze 450 g/m²
- szerokość grzbietu 20 mm
- jednostronnie barwione, pokryte folią polipropylenową
- kremowe od wewnątrz
- gumka w kolorze czarnym



KOD	REF		KOLOR		
78925	302/01	A4	●		
78926	302/02	A4	●		
78927	302/03	A4	●		
78928	302/04	A4	●		
79046	302/05	A4	●		
78929	302/06	A4	●		
141694	302/07	A4	○		
78930	302/08	A4	●		
78931	302/09	A4	●		
223978	302/11	A4	●		
223979	302/16	A4	●		



VauPe TECZKI Z GUMKĄ „LARGE (2)” VAUPE

- szerokość grzbietu 20 mm
- bardzo lekkie, wykonane ze specjalnej, twardej tektury o grubości 1 mm
- dwustronnie barwione
- powlekane folią polipropylenową
- zapewniają większą ochronę przenoszonych dokumentów



KOD	REF		KOLOR		
78939	308/01	A4	●		
78940	308/02	A4	●		
78941	308/03	A4	●		
78942	308/04	A4	●		
78944	308/05	A4	●		
78943	308/06	A4	●		
78945	308/08	A4	●		
78946	308/09	A4	●		



VauPe TECZKI SKRZYDŁOWE Z GUMKĄ „CARIBIC” VAUPE

- wykonane z twardej 2 mm tektury powleczonej folią PP
- posiadają czarną wyklejkę z wysokiej jakości surowca
- zamykane na gumkę
- innowacyjna gama kolorystyczna
- szerokość grzbietu: 20 mm



















































KOD	REF		KOLOR		
180780	342/02	A4	●		
180781	342/03	A4	●		
180782	342/06	A4	●		
180784	342/11	A4	●		
218839	342/15	A4	●		
180785	342/16	A4	●		
239499	342/19	A4	●		
180779	342/21	A4	●		
180783	342/28	A4	●		



wyklejka Caribic

VauPe TECZKI SKRZYDŁOWE Z GUMKĄ VAUPE

- wykonane z twardej tekstury o grubości 2 mm
- jednostronnie barwione
- pokryte folią polipropylenową
- do formatu A4
- szerokość grzbietu 40 mm
- wyklejka papierowa























KOD	REF		KOLOR		
78900	310/01	A4			
78901	310/02	A4			
78902	310/03	A4			
78903	310/04	A4			
78904	310/05	A4			
78905	310/06	A4			
1267	310/07	A4			
78906	310/08	A4			
78907	310/09	A4			
199224	310/10	A4			
199225	310/12	A4			
199226	310/13	A4			
199227	310/14	A4			
135838	310/16	A4			
199228	310/20	A4			



VauPe TECZKI BOX Z MECHANIZMEM RINGOWYM VAUPE

- wykonane z twardej tekstury o grubości 2 mm
- jednostronnie barwione
- pokryte folią polipropylenową
- do formatu A4
- szerokość grzbietu 30 mm
- wyklejka papierowa
- mechanizm ringowy typu „D”
- zamknięcie na gumkę
- w teczce mieści się foliowa „koszulka” formatu A4



























KOD	REF	KOLOR			
294884	325/01				
294885	325/02				
294886	325/03				
294887	325/06				
294888	325/08				



VauPe TECZKI SKRZYDŁOWE Z GUMKĄ „CARIBIC” VAUPE

- wykonane z twardej 2 mm tekstury powleczonej folią PP
- posiadają czarną wyklejkę z wysokiej jakości surowca
- zamykane na gumkę
- innowacyjna gama kolorystyczna
- szerokość grzbietu: 40 mm



KOD	REF		KOLOR		
180806	339/02	A4			
180810	339/11	A4			
219347	339/15	A4			
180811	339/16	A4			
219348	339/19	A4			
249394	339/21	A4			
180809	339/28	A4			

































wyklejka Caribic



VauPe TECZKI BOX „CARIBIC” VAUPE

- teczki typu Box, o szerokości grzbietu 5 cm
- wykonane z twardej 2 mm tekstury powleczonej folią PP
- posiadają czarną wyklejkę z wysokiej jakości surowca
- zamykane na gumkę
- innowacyjna gama kolorystyczna
- występują w 9 kolorach



KOD	REF		KOLOR		
158263	341/02	A4			
158264	341/03	A4			
158265	341/06	A4			
158267	341/11	A4			
211212	341/15	A4			
158268	341/16	A4			
203157	341/19	A4			
246074	341/21	A4			
158266	341/28	A4			









wyklejka Caribic



VauPe TECZKA SKRZYDŁOWA Z GUMKĄ „KRAFT” VAUPE

- wykonana z twardej tekstury o grubości 2 mm
- oklejka papierowa
- wyklejka papierowa do formatu A4
- szerokość grzbietu 40 mm
- guma płaska kolorowa



KOD	REF		KOLOR		
347229	317/99	A4			



TECZKI Z GUMKĄ DELFIN

- teczki skrzydłowe na gumkę
- wykonane ze sztywnej tektury
- format A4
- oklejone z dwóch stron elegancką okleiną

KOD	SZEROKOŚĆ GRZBIETU (mm)	KOLOR	Arnetto	Arnetto
221566*	40	●	☑	☑
221567*	40	●	☑	☑
221568*	40	●	☑	☑
221569*	40	●	☑	☑
221570*	40	●	☑	☑
221571*	60	●	☑	☑
221572*	60	●	☑	☑
221573*	60	●	☑	☑
221574*	60	●	☑	☑
221575*	60	●	☑	☑
221576*	90	●	☑	☑
221577*	90	●	☑	☑
221578*	90	●	☑	☑
221579*	90	●	☑	☑
221580*	90	●	☑	☑
221581*	120	●	☑	☑
221582*	120	●	☑	☑
221583*	120	●	☑	☑
221584*	120	●	☑	☑
221585*	120	●	☑	☑

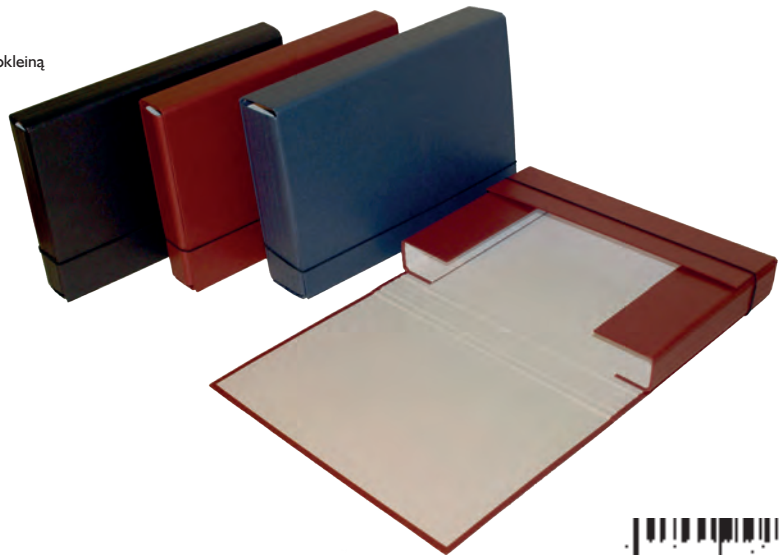

04



TECZKI KARTONOWE Z GUMKĄ „TOP FILE+” OXFORD

- zamykane na 2 elastyczne gumki
- wbudowane 3 kłapy
- samoprzylepna etykieta opisowa na grzbiecie
- karton z zastosowaniem technologii Multi'Strat - ultrawytrzymały i wodoodporny
- teczki szerokie dostępne w szerokości grzbiotu 25 lub 40 mm
- format A4



417359



414145

KOD	REF	RODZAJ		KOLOR	Arnetto	Arnetto
417359*	400117805	wąskie pastelowe		A4	mix	☑
414144*	400114360	klasyczne-szer.grzbiotu 25 mm		A4	mix	☑
414145*	400114367	klasyczne-szer.grzbiotu 40 mm		A4	mix	☑

414144



TECZKI Z GUMKĄ „URBAN” OXFORD

- teczki na dokumenty
- wykonane z trwałego polipropylenu
- trzy wewnętrzne skrzydła oraz dwie narożne gumki zamykające zabezpieczają wewnątrz teczki



452195



452196



399775



452197



399783

KOD	REF		SZEROKOŚĆ GRZBIETU (mm)	KOLOR	Arnetto	Arnetto
452195*	400147020		A4	plaska	● przezroczysty	☑
452196*	400146969		A4	25	● przezroczysty	☑
452197*	400146995		A4	40	● przezroczysty	☑
399775*	400104953		24x32	25	● nieprzezroczysty	☑
399783*	400104371		24x32	40	● nieprzezroczysty	☑

Titanium® TECZKI TRANSPARENTNE Z GUMKĄ TITANUM

- wykonane z transparentnego polipropylenu
- dwukolorowe
- eleganckie zapięcie na gumkę w kolorze klapki
- znakomicie nadają się do przechowywania i przenoszenia dokumentów
- pakowane po 1 sztuce w woreczek foliowy



KOD	REF		KOLOR		
195174	TG4PIT	A4			
195176	TG4PUT	A4			
195173	TG4BLT	A4			
195175	TG4GRT	A4			



Titanium® TECZKI Z GUMKĄ TITANUM

- idealne rozwiązanie do zarządzania dokumentami na biurku i w podróży
- optymalne wykorzystanie powierzchni dzięki regulowanej grubości grzbietu
- wykonane z twardego, kolorowego polipropylenu w tłoczone atrakcyjne wzory
- posiadają 3 zakładki zabezpieczające dokumenty przed wypadaniem
- zamykane za pomocą narożnych gumek w kolorze teczek
- można je dostosować do różnej objętości dokumentów - zmieniając grubość grzbietu
- pakowane po 1 sztuce w woreczek foliowy



KOD	REF		KOLOR		
302307	TGW4BC	A4			
302308	TGW4RE	A4			
302305	TGW4BL	A4			
302306	TGW4GR	A4			



Titanium® TECZKI Z GUMKĄ TITANUM

- wykonane z twardego, kolorowego polipropylenu o fakturze kory drzewa
- posiadają 3 zakładki zabezpieczające dokumenty przed wypadaniem
- zamykane za pomocą narożnych gumek
- pakowane po 1 sztuce w woreczek foliowy



KOD	REF		KOLOR	OPIS		
195162	TG4RE	A4		jednokolorowa		
195165	TG4BL	A4		jednokolorowa		
195163	TG4TU	A4		jednokolorowa		
195164	TG4YL	A4		jednokolorowa		
213868	TG4BC	A4		jednokolorowa		
195161	TG4BL2	A4		dwukolorowa		
195159	TG4TU2	A4		dwukolorowa		
195160	TG4YL2	A4		dwukolorowa		
195156	TG4RE2	A4		dwukolorowa		

Titanium® TECZKI Z GUMKĄ TITANUM

- wykonane z twardego, gładkiego, kolorowego polipropylenu
- eleganckie i praktyczne
- posiadają 3 zakładki zabezpieczające dokumenty przed wypadaniem
- zamykane za pomocą narożnych gumek w kolorze teczek
- idealne rozwiązanie do przechowywania dokumentów zarówno w biurze, jak i w podróży
- pakowane po 1 sztuce w woreczek foliowy



KOD	REF		KOLOR		
302304	TGG5BC	A5	●		
302303	TGG5RE	A5	●		
302301	TGG5BL	A5	●		
302302	TGG5GR	A5	●		
195181	TGG4BC	A4	●		
195183	TGG4RE	A4	●		
195182	TGG4BL	A4	●		
195184	TGG4GR	A4	●		

04

Titanium® TECZKI METALICZNE Z GUMKĄ TITANUM

- wykonane z twardego, kolorowego polipropylenu
- posiadają 3 zakładki zabezpieczające dokumenty przed wypadaniem
- zamykane na gumkę w kolorze teczek
- pakowane po 1 sztuce w woreczek foliowy

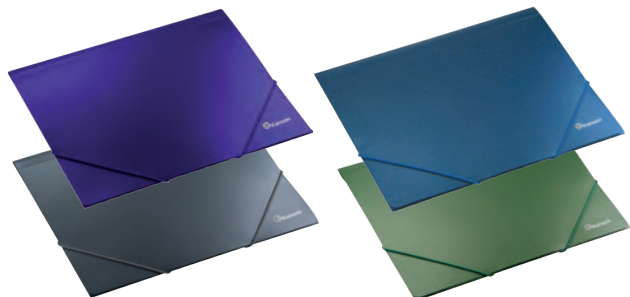

KOD	REF		KOLOR	OPIS		
195180	TGM4PU	A4	●	metaliczna		
195177	TGM4BL	A4	●	metaliczna		
195178	TGM4GY	A4	●	metaliczna		
195179	TGM4GR	A4	●	metaliczna		

VauPe TECZKI SKRZYDŁOWE Z RZEPEM VAUPE

- wykonane z twardej tekury o grubości 2 mm
- jednostronnie barwione pokryte folią polipropylenową
- do formatu A4 lub A5
- szerokość grzbietu 40 mm
- wyklejka papierowa
- zamykane na dwa rzepy



KOD	REF		KOLOR		
78890	311/01	A4	●		
78891	311/02	A4	●		
78892	311/03	A4	●		
78893	311/04	A4	●		
78894	311/05	A4	●		
78895	311/06	A4	●		
2870	311/07	A4	○		
78896	311/08	A4	●		
78897	311/09	A4	●		
218837	311/10	A4	●		
199229	311/12	A4	●		
218838	311/13	A4	●		
199230	311/14	A4	●		
78898	311/16	A4	●		
199231	311/20	A4	●		

VauPe TECZKI KOPERTOWE A4 VAUPE

- eleganckie teckki do przenoszenia dokumentów
- wykonane z tekury dwustronnie barwionej, powleczanej polipropylem
- z zamknięciem na rzep
- szerokość grzbietu 20 mm



KOD	REF		KOLOR		
78955	316/01	A4	●		
78956	316/02	A4	●		
78957	316/03	A4	●		
78959	316/04	A4	●		
78960	316/05	A4	●		
78958	316/06	A4	●		
78961	316/08	A4	●		
78962	316/09	A4	●		

VauPe TECZKI SKRZYDŁOWE Z RZEPEM „CARIBIC” VAUPE

- wykonane z twardej 2 mm tekury powleczanej folią PP
- posiadają czarną wyklejkę z wysokiej jakości surowca
- zamykane na 2 rzepy
- szerokość grzbietu do 20 mm i do 40 mm
- innowacyjna gama kolorystyczna
- szerokość grzbietu:
ref. 343 – 20 mm
ref. 340 – 40 mm



KOD	REF		KOLOR		
158249	340/02	A4	●		
158257	340/03	A4	●		
158260	340/11	A4	●		
204094	340/15	A4	●		
158261	340/16	A4	●		
158257	340/19	A4	●		
253897	340/21	A4	●		
158259	340/28	A4	●		



wyklejka Caribic

Titanium® TECZKI NA SUWAK „ZIP BAG” TITANUM

- wykonane z przezroczystej, grubej folii polipropylenowej
- wykończone kolorowym znacznikiem
- zamykane na suwak wzdłuż dłuższego boku
- posiadają kieszeń na wizytówkę lub opis
- pakowane po 12 sztuk w woreczek foliowy



KOD	REF				
194581	ZBA5	A5			
194580	ZBA4	A4			



Titanium® TECZKI NA ZAMEK TITANUM

- wykonane z wytrzymałego, odpornego na rozdarcia włókna PCV
- to poręczny sposób przechowywania dokumentów, przyborów do pisania i innych przedmiotów w biurze i w podróży
- półprzezroczyste imitujące siatkę
- dostępne w dwóch rozmiarach A5 i A4
- zamykane na zamek błyskawiczny w kolorze teczek



KOD	REF		KOLOR		
302276	ZBWA5	A5			
302273	ZBWA4	A4			



Titanium® TECZKI NA ZAMEK TITANUM

- solidne teczki do użytku domowego i biurowego, na dokumenty, foldery, reklamówki, cenniki, oferty itp.
- wykonane z przezroczystej, grubej folii polipropylenowej o lekko prążkowanej fakturze
- zamykane na zamek błyskawiczny wzdłuż trzech boków i obszyte lamówką w kolorze teczek
- dostępne w dwóch rozmiarach: A5 i A4



KOD	REF		KOLOR		
302287	TZREA5	A5			
302288	TZGRA5	A5			
302289	TZBLA5	A5			
302284	TZREA4	A4			
302285	TZGRA4	A4			
302286	TZBLA4	A4			



Titanum® TECZKI KOPERTOWE Z EUROPERFORACJĄ TITANUM

- wykonane z polipropylenowej folii o transparentnej, lekko matowej, prążkowanej fakturze
- poziome – format A4
- zapinane na zatrzask
- z europerforacją umożliwiającą wpięcie teczek do segregatora
- pakowane po 12 sztuk w woreczek foliowy

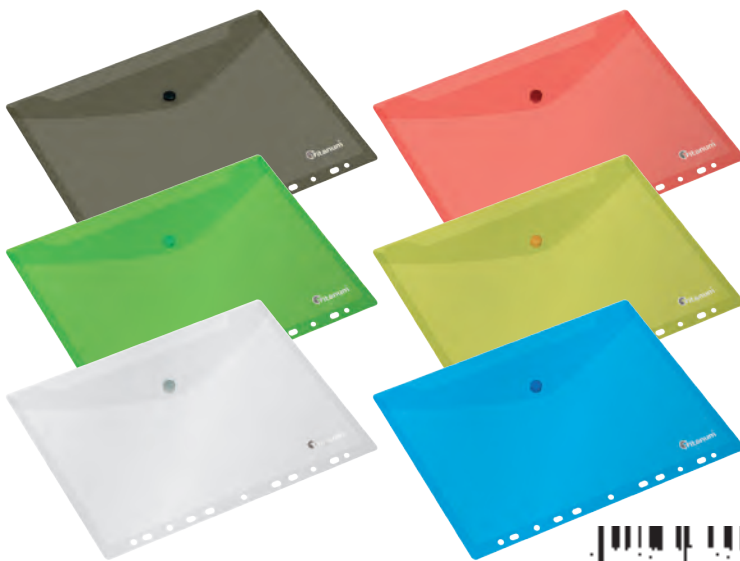

KOD	REF		KOLOR		
194822	TKP4CL	A4	bezbarny		
195116	TKP4SMT	A4	dymny		
194824	TKP4RET	A4	● transparentny		
194823	TKP4BLT	A4	● transparentny		
194825	TKP4GRT	A4	● transparentny		
195114	TKP4YLT	A4	● transparentny		



04

Titanum® TECZKI KOPERTOWE TITANUM

- wykonane z kolorowego matowego polipropylenu
- poziome - format A4
- zapinane na zatrzask, który zabezpiecza dokumenty przed wypadaniem
- chronią dokumenty przed zabrudzeniem i zamoczeniem
- pakowane po 1 sztuce w woreczek foliowy



KOD	REF		KOLOR		
302369	TKM4TBL	A4	●		
302370	TKM4TGR	A4	●		
302371	TKM4TYE	A4	●		
302373	TKM4TRE	A4	●		



Titanum® TECZKI KOPERTOWE TITANUM

- poziome - format A4
- wykonane z nieprzezroczystej polipropylenowej folii
- zapinane na zatrzask
- posiadają dodatkową kieszeń z tyłu teczki
- pakowane po 12 sztuk w woreczek foliowy



KOD	REF		KOLOR		
195169	TZ4BC	A4	●		
195172	TZ4RE	A4	●		
195170	TZ4BL	A4	●		
195171	TZ4GR	A4	●		



Titanum® TECZKI KOPERTOWE TITANUM

- wykonane z polipropylenowej folii o transparentnej, lekko matowej, prążkowanej fakturze
- dostępne w różnych formatach, poziome i pionowe
- zapinane na zatrzask
- format A4 dostępny również w wersji z europerforacją umożliwiającą wpięcie teczek do segregatora



KOD	REF		KOLOR		
PIONOWA					
195123	TKV7CL	A7	bezbarny		
195122	TKV6CL	A6	bezbarny		
195120	TKV5CL	A5	bezbarny		
195119	TKV4CL	A4	bezbarny		
POZIOMA					
195144	TKDLTCL	DL	bezbarny		
195149	TKDLTSM	DL	dymny		
195146	TKDLTRE	DL	● transparentny		
195145	TKDLTBL	DL	● transparentny		
195147	TKDLTGR	DL	● transparentny		
195148	TKDLTYL	DL	● transparentny		
195135	TK5TCL	A5	bezbarny		
195142	TK5TSM	A5	dymny		
195138	TK5TRE	A5	● transparentny		
195136	TK5TBL	A5	● transparentny		
195139	TK5TGR	A5	● transparentny		
195141	TK5TYL	A5	● transparentny		
195125	TK4TCL	A4	bezbarny		
195133	TK4TSM	A4	dymny		
195128	TK4TRE	A4	● transparentny		
195126	TK4TBL	A4	● transparentny		
195130	TK4TGR	A4	● transparentny		
195132	TK4TYL	A4	● transparentny		



Titanum® TECZKI KOPERTOWE TITANUM

- wykonane z kolorowego lekko matowego polipropylenu o prążkowanej fakturze
- poziome – format A4
- posiadają kieszeń na opis lub na wizytówkę
- zamykane na zatrzask
- pakowane po 12 sztuk w woreczek foliowy



KOD	REF		KOLOR		
194816	TKI4BC	A4	●		
194817	TKI4RE	A4	●		
194820	TKI4DB	A4	●		
194821	TKI4GY	A4	●		
194818	TKI4GR	A4	●		
194819	TKI4YL	A4	●		
201617	TKI4BL	A4	●		



TECZKI KOPERTOWE „HAWAI” OXFORD

- przezroczyste teczki w sześciu różnych kolorach
- można w nich przechowywać broszury, wyniki badań czy małowymiarowe dokumenty
- wykonane z wytrzymałego polipropylenu i zapinane na zatrzask
- niezwykle poręczne i funkcjonalne



KOD	REF		KOLOR		
295794	400031401	A5	mix		
296129	400031405	A4	mix		



TECZKI KOPERTOWE „URBAN” OXFORD

- teczki kopertowe wykonane z przezroczystego polipropylenu w pięciu energetyzujących kolorach oraz w wersji nieprzezroczystej w kolorze czarnym
- zamknięcie na zatrzask chroni dokumenty przed wypadaniem
- zaokrąglone rogi zapewniają bezpieczne użytkowanie



KOD	REF		KOLOR		
452202*	400147024	A4	● nieprzezroczysty		
452204*	400147030	A3	● przezroczysty		
452205*	400147022	A4	● przezroczysty		
452206*	400147025	A5	● przezroczysty		
452207*	400147028	A6	● przezroczysty		
452211*	400147029	DL	● przezroczysty		
452213*	400147027	A5	● nieprzezroczysty		

Titanium® TECZKI Z PRZEGRÓDKAMI TITANUM

- wykonane z trwałego, gładkiego, kolorowego polipropylenu
- wewnątrz 12 przegródek pozwalających segregować dokumenty
- zamykane za pomocą gumek w kolorze teczki
- w zestawie kolorowe kartoniki opisowe
- pakowane po 1 sztuce w woreczek foliowy



KOD	REF		ILOŚĆ PRZEGRÓD	KOLOR		
302314	TDL12BC	DL	12	●		
302315	TDL12RE	DL	12	●		
302313	TDL12BL	DL	12	●		
302316	TDL12GR	DL	12	●		

04

Titanium® TECZKI Z PRZEGRÓDKAMI TITANUM

- wykonane z trwałego polipropylenu
- wewnątrz 12 przegródek pozwalających segregować dokumenty
- zamykane na gumkę w kolorze teczki
- w zestawie kolorowe kartoniki opisowe
- pakowane po 1 sztuce w woreczek foliowy



KOD	REF		ILOŚĆ PRZEGRÓD	KOLOR		
194790	TPO12BC	A4	12	●		
194791	TPO12RE	A4	12	●		
194792	TPO12GY	A4	12	●		
194794	TPO12BL	A4	12	●		
194795	TPO12GR	A4	12	●		

Titanium® TECZKI Z PRZEGRÓDKAMI TITANUM

- wykonane z trwałego polipropylenu
- wewnątrz 6 lub 12 przegródek pozwalających segregować dokumenty
- elegancka kłapka zamykana na gumkę w kolorze teczki
- w zestawie kolorowe kartoniki opisowe
- pakowane po 1 sztuce w woreczek foliowy

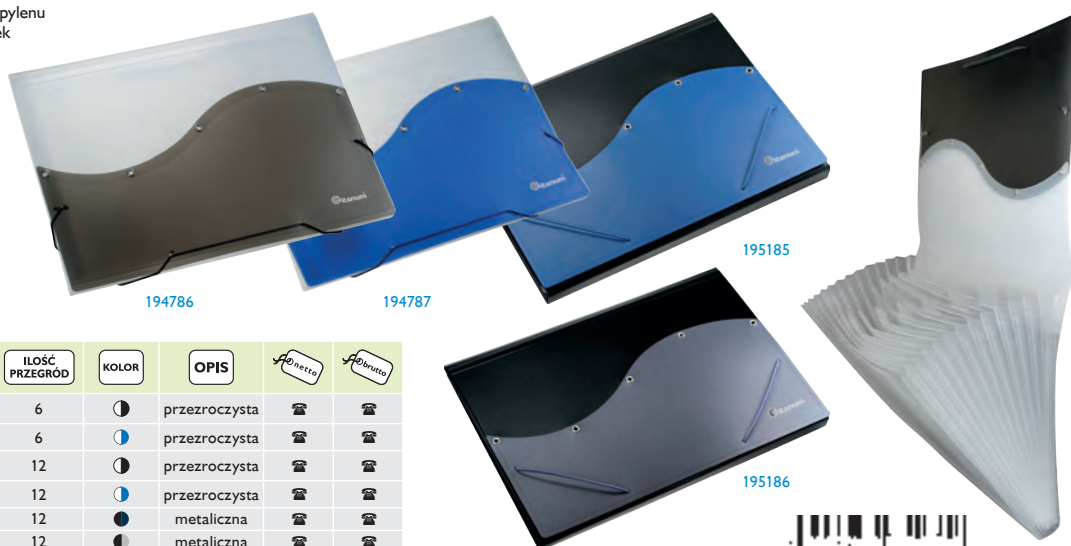

KOD	REF		ILOŚĆ PRZEGRÓD	KOLOR	OPIS		
194786	TP6BCT	A4	6	●	przezroczysta		
194787	TP6BLT	A4	6	●	przezroczysta		
194784	TP12BCT	A4	12	●	przezroczysta		
194783	TP12BLT	A4	12	●	przezroczysta		
195185	TP13MBU	A4	12	●	metaliczna		
195186	TP13MGY	A4	12	●	metaliczna		

Titanium® TECZKI Z PRZEGRÓDKAMI TITANUM

- wykonane z trwałego polipropylenu
- wewnątrz 12 przegródek pozwalających segregować dokumenty
- nowoczesne wzornictwo, zestawienie modnych stonowanych kolorów
- eleganckie zapięcie na gumkę
- w zestawie kolorowe kartoniki opisowe
- wewnątrz specjalna kieszeń na wizytówkę
- pakowane po 1 sztuce w woreczek foliowy

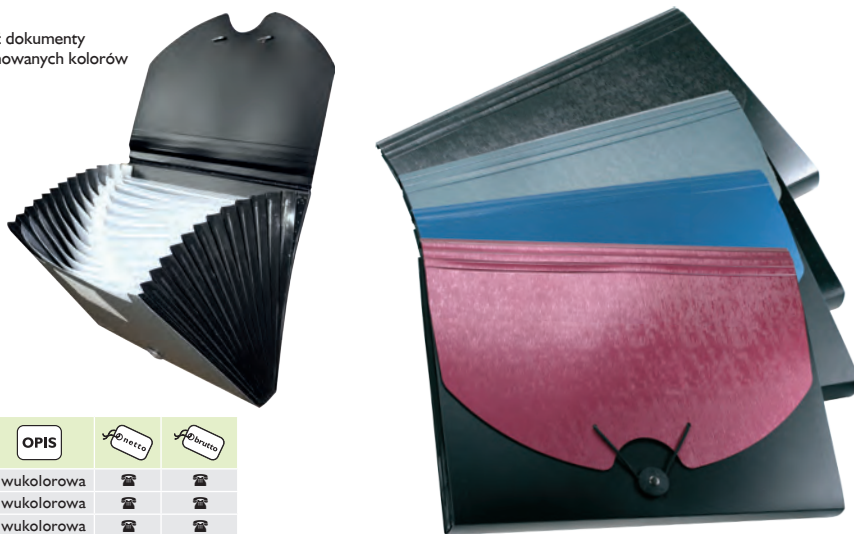

KOD	REF		IŁOŚĆ PRZEGRÓD	KOLOR	OPIS		
195153	TP13BU2	A4	12		dwukolorowa		
195151	TP13GY2	A4	12		dwukolorowa		
195150	TP13BC2	A4	12		dwukolorowa		
195152	TP13BL2	A4	12		dwukolorowa		

04



TECZKI HARMONJKOWE TETIS

- teczki harmonijkowe PP
- BT621:** 330x245x32mm, grubość: 0,60mm – z gumkami narożnymi
- BT622:** 330x245x35mm, grubość: 0,50mm – z gumką i guzikiem
- BT623:** 330x265x33mm, grubość: 0,60mm – z rączką



405298

405299

405288

KOD	REF		IŁOŚĆ PRZEGRÓD	KOLOR		
405289*	BT621-N	A4	13			
405288*	BT621-C	A4	13			
405290*	BT621-P	A4	13			
405291*	BT621-Y	A4	13			
405293*	BT622-N	A4	13			
405292*	BT622-C	A4	13			
405294*	BT622-P	A4	13			
405295*	BT622-Y	A4	13			
405297	BT623-N	A4	13			
405296	BT623-C	A4	13			
405298	BT623-P	A4	13			
405299*	BT623-Y	A4	13			

405293



TECZKI SEGREGUJĄCE „URBAN” OXFORD

- teczki harmonijkowe na dokumenty, wykonane z przezroczystego polipropylenu o grubości 650 mic. w energetyzujących kolorach
- przegródki umożliwiają segregację dokumentów na kilka kategorii, co pomaga zachować porządek
- na grzbiecie teczek znajdują się etykiety opisowe dla łatwiejszej identyfikacji zawartości
- narożne gumki zamykające chronią zawartość teczek



KOD	REF		IŁOŚĆ PRZEGRÓD	KOLOR		
399844*	400104381	A4+	12			
452200*	400147018	A4+	12			
452201*	400147019	A4+	8			

Titanium® TECZKI Z RĄCZKĄ I PRZEGRÓDKAMI TITANUM

- wykonane z nieprzezroczystego polipropylenu
- obszyte czarną lamówką zapewniającą trwałość
- wewnątrz 12 przegródek pozwalających segregować dokumenty
- w zestawie kolorowe kartoniki opisowe
- wyposażone w zamek błyskawiczny oraz kieszeń na wizytówkę wewnątrz teczek
- zamykane na plastikowy klips
- posiadają rączkę z tworzywa
- pakowane po 1 sztuce w woreczek foliowy



KOD	REF		IŁOŚĆ PRZEGRÓD	KOLOR		
195155	TP13FCRBC	A4	12			
195154	TP13FCRDB	A4	12			

Titanum® TECZKI Z RĄCZKĄ I PRZEGRÓDKAMI TITANUM

- wykonane z nieprzezroczystego polipropylenu o tłoczonej fakturze
- obszyte czarną lamówką zapewniającą trwałość
- wewnątrz 12 przegródek pozwalających segregować dokumenty
- zamykane na plastikowy klips
- posiadają rączkę z tworzywa
- pakowane po 1 sztuce w woreczek foliowy



KOD	REF		ILOŚĆ PRZEGRÓD	KOLOR		
302283	TRI2BC	A4	12	●		
302282	TRI2RE	A4	12	●		
302280	TRI2BL	A4	12	●		
302279	TRI2GR	A4	12	●		

04

Titanum® TECZKI Z RĄCZKĄ I PRZEGRÓDKAMI TITANUM

- wykonane z nieprzezroczystego twardego polipropylenu w tłoczone fantazyjne wzory
- wewnątrz 12 przegródek pozwalających segregować dokumenty
- idealne rozwiązanie do zarządzania dokumentami na biurku i w podróży
- w zestawie kolorowe kartoniki opisowe
- zamykane na plastikowy klips
- posiadają rączkę z tworzywa
- pakowane po 1 sztuce w woreczek foliowy



KOD	REF		ILOŚĆ PRZEGRÓD	KOLOR		
302310	TW12BC	A4	12	●		
302311	TW12RE	A4	12	●		
302309	TW12BL	A4	12	●		
302312	TW12GR	A4	12	●		

Titanum® TECZKI Z RĄCZKĄ I PRZEGRÓDKAMI TITANUM

- wykonane z nieprzezroczystego polipropylenu w modnych jaskrawych, fluorescencyjnych kolorach
- wewnątrz 12 przegródek pozwalających segregować dokumenty
- idealne rozwiązanie do zarządzania dokumentami na biurku i w podróży
- w zestawie kolorowe kartoniki opisowe
- posiadają mechanizm zatrzaskowy oraz rączkę z tworzywa
- pakowane po 1 sztuce w woreczek foliowy



KOD	REF		ILOŚĆ PRZEGRÓD	KOLOR		
302291	TPF12BL	A4	12	●		
302292	TPF12GR	A4	12	●		
302293	TPF12RE	A4	12	●		
302294	TPF12OR	A4	12	●		

VauPe TECZKI „CLASSIC” VAUPE

- wykonane z twardej tektury o grubości 2 mm
- kolorowa oklejka, pokryta folią polipropylenową
- wyklejka papierowa
- do formatu A4
- szerokość grzbietu 40 mm
- zamykane na zamek z tworzywa
- wyposażone w rączkę z tworzywa



KOD	REF		KOLOR		
75657	304/01	A4	●		
75655	304/02	A4	●		
75656	304/03	A4	●		
75658	304/06	A4	●		
194999	304/11	A4	●		
195000	304/15	A4	●		
195001	304/16	A4	●		
195002	304/19	A4	●		
99861	304/28	A4	●		



VauPe TECZKI „CLASSIC LARGE (II)” VAUPE

- wykonane z twardej tektury o grubości 2 mm
- kolorowa oklejka, pokryta folią polipropylenową
- wyklejka papierowa
- do formatu A4
- szerokość grzbietu 80 mm
- zamykane na zamek z tworzywa
- wyposażone w rączkę z tworzywa



KOD	REF		KOLOR		
105868	305/01	A4	●		
105859	305/02	A4	●		
105861	305/03	A4	●		
105869	305/06	A4	●		



TECZKI Z RĄCZKĄ „MAXI” DELFIN

- szerokość grzbietu 10 cm
- wykonane ze sztywnej tektury, oklejonej dwustronnie
- rączka i zamek wykonane z czarnego plastiku
- dostępne w kolorach: wzór kraty (MAXI 1), czarnym, szarym, granatowym, bordowym oraz ciemna zieleń (MAXI 2)



KOD		KOLOR	OPIS		
119836	A4	krata	MAXI 1		
20811	A4	●	MAXI 2		
221550	A4	●	MAXI 2		
221551	A4	●	MAXI 2		
221552	A4	●	MAXI 2		
221553	A4	●	MAXI 2		



AKTÓWKA Z WYSUWANĄ RĄCZKĄ I BOCZNĄ KIESZENIĄ JAN-POL-BIS

- Aktówka wyposażona jest w:
 - cztery duże przegródy na dokumenty formatu A4
 - dwie kieszonki na wizytówki
 - dwa uchwyty na długopisy
 - dwie kieszenie na zewnątrz
 - dwie wysuwane rączki
- dostępne kolory czarny i brązowy, pozostałe kolory na zamówienie



KOD	REF	SZEROKOŚĆ GRZBIETU (mm)		KOLOR		
83956	AK-15	60	38x26x6	czarny, brązowy, granatowy, czerwony		



TECZKI „A4 BUSINESS” Z RĄCZKĄ JAN-POL-BIS

- Teczki wyposażone są w:
 - kieszeń na dokumenty formatu A4
 - trzy uchwyty na długopisy
 - wewnętrzną kieszeń zamykaną na zamek
 - cztery kieszonki na wizytówki
 - kieszonkę na pieczętę
 - ring poczwórny na koszulki i obwoluty
 - klip na dokumenty
 - rączkę na grzbiecie teczek
- dostępne kolory czarny i brązowy, pozostałe kolory na zamówienie



KOD	REF	SZEROKOŚĆ GRZBIETU (mm)		KOLOR	OPIS		
91824	AK-04N	40	38x26x4	czarny	z rączką		
40463	AK-04N	40	38x26x4	brązowy	z rączką		
160146*	AK-04N	40	38x26x4	wiśnia	z rączką		
160147*	AK-04N	40	38x26x4	rudy	z rączką		



TECZKI „A4 BUSINESS” BEZ RĄCZKI JAN-POL-BIS

- Teczki wyposażone są w:
 - kieszeń na dokumenty formatu A4
 - trzy uchwyty na długopisy
 - wewnętrzną kieszeń zamykaną na zamek
 - cztery kieszonki na wizytówki
 - jedną przezroczystą kieszonkę na wizytówkę osobistą
 - klip na dokumenty
 - ring poczwórny na obwoluty ofertowe i koszulki
- dostępne kolory czarny i brązowy, pozostałe kolory na zamówienie



KOD	REF	SZEROKOŚĆ GRZBIETU (mm)	cm	KOLOR	OPIS	Abneta	Abneta
33147	AK-03N	40	38x26x4	czarny	bez rączki	☑	☑
127854	AK-03N	40	38x26x4	brązowy	bez rączki	☑	☑
160143*	AK-03N	40	38x26x4	wiśnia	bez rączki	☑	☑
160144*	AK-03N	40	38x26x4	koniak	bez rączki	☑	☑



OKŁADKA KONFERENCYJNA JAN-POL BIS

- Okładka wyposażona jest w:
 - kieszeń na dokumenty A4
 - zakładkę na dokumenty
 - kieszonkę na wizytówki
 - uchwyt na długopis
 - klip na dokumenty lub zakładkę na blok
 - w środku welurowa podszywka
- dostępne kolory czarny i brązowy, pozostałe kolory na zamówienie



KOD	REF	SZEROKOŚĆ GRZBIETU (mm)	cm	KOLOR	Abneta	Abneta
180889	OK-41D	20	32x23x2	czarny, brązowy, granatowy, czerwony	☑	☑

04



KSIĘGI KORESPONDENCYJNE WARTA

- format A4 (~207x307 mm)
- zawierają karty z papieru o gramaturze 70 g/m² z nadrukowanymi rubrykami do umieszczania wpisów na temat korespondencji przychodzącej i wychodzącej
- okładka twarda, oprawiona w okleinę powleczoną PVC

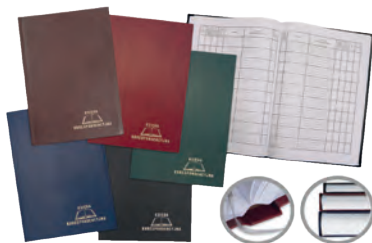

KOD	REF	SZEROKOŚĆ GRZBIETU (mm)	KOLOR	Abneta	Abneta
201369	1824-229-007	96	10	☑	☑
201372	1824-229-010	96	10	☑	☑
201371	1824-229-009	96	10	☑	☑
201370	1824-229-008	96	10	☑	☑
247524	1824-229-012	192	20	☑	☑
247528	1824-229-015	192	20	☑	☑
247526	1824-229-014	192	20	☑	☑
247525	1824-229-013	192	20	☑	☑
246396	1824-229-017	300	26	☑	☑
246403	1824-229-020	300	26	☑	☑
246401	1824-229-019	300	26	☑	☑
246399	1824-229-018	300	26	☑	☑



OKŁADKI NA DYPLOMY BARBARA

- wykonane z kartonu pokrytego skóropodobnym tworzywem
- elegancka oprawa intraligatorska, dostępna bez nadruku oraz z nadrukami
- wewnątrz dodatkowa listwa uniemożliwiająca wysunięcie się dokumentu
- wzdłuż długiego boku przepasana złotym sznurkiem dodającym elegancji

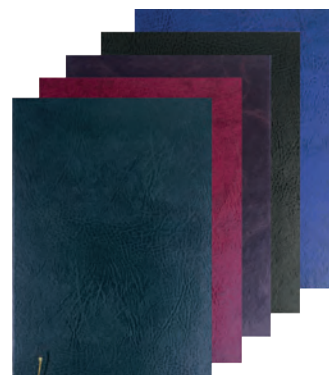

KOD	KOLOR	Abneta	Abneta
254849	A4	☑	☑
254850	A4	☑	☑
254851	A4	☑	☑
254852	A4	☑	☑



OKŁADKI NA DYPLOMY WARTA

- szytywne, oklejane tapetą intraligatorską
- format A4
- posiadają ozdobny narożnik i sznurek
- występują z napisem, bez napisu, z orłem jedno i dwukolorowym



KOD	REF	KOLOR	OPIS	Abneta	Abneta
57301	1824-339-030	☑	bez napisu	☑	☑
57302	1824-339-069	☑	bez napisu	☑	☑
57303	1824-339-070	☑	bez napisu	☑	☑
125151	1824-339-048	☑	bez napisu	☑	☑
70751	1824-339-072	☑	z napisem	☑	☑
66391	1824-339-073	☑	z napisem	☑	☑
66392*	1824-339-074	☑	z napisem	☑	☑
64302	1824-339-075	☑	z orłem	☑	☑
66388	1824-339-076	☑	z orłem	☑	☑
66389*	1824-339-077	☑	z orłem	☑	☑

biurfol OKŁADKI NA DOKUMENTY BIURFOL

- wykonane z kolorowej folii PVC
- okładki przeznaczone na dokumenty małe i duże, na dowód rejestracyjny i karty magnetyczne
- dostępne w kolorach z serii New Colours oraz w kolorze czarnym



KOD	REF	FOLIA	OPIS	Adnetto	Adwanta
93850*	OK-08	przezroczysta	na dowód rejestracyjny trójdzielny	☎	☎
415968	OD-06-01	premium czarna	na dokumenty z dowodem rejestracyjnym	☎	☎
415969	OD-06-02	premium granat	na dokumenty z dowodem rejestracyjnym	☎	☎
415953	KOD-06-00	new colours mix	na dokumenty z dowodem rejestracyjnym	☎	☎
376414	OD-03-01	premium czarna	na dokumenty - mała	☎	☎
376417	OD-03-02	premium granat	na dokumenty - mała	☎	☎
343287	KOD-03-00	new colours mix	na dokumenty - mała	☎	☎

biurfol OKŁADKI NA DOKUMENTY BIURFOL

- okładka wykonana ze skóropodobnego tworzywa, wewnątrz usztywniona teksturą
- przeznaczone na dokumenty osobiste i kierowcy, tj. dowód osobisty, prawo jazdy, dowód rejestracyjny i inne
- dwie wersje do wyboru



KOD	REF	OPIS	Adnetto	Adwanta
440035	OD-00-02	na dokumenty - mała	☎	☎
460158	OD-00-04	na dokumenty z dowodem rejestracyjnym	☎	☎

04

Panta Plast OKŁADKI NA DOKUMENTY PANTA PLAST

- wykonane z folii PVC spełniającej wymogi rozporządzenia REACH
- usztywnione teksturą
- narożniki zabezpieczone okuciami
- wyposażone w kieszonki z wysokoprzezroczystej folii PVC



KOD	REF	OPIS	Adnetto	Adwanta
10837	0300-0007-99	na legitymację szkolną	☎	☎
202465	0300-0060-99	na dokumenty "Duo"	☎	☎
202466	0300-0001-99	na dokumenty - duża	☎	☎

FolPrim OKŁADKI NA DOKUMENTY FOLPRIM



KOD	OPIS	Adnetto	Adwanta
96125	na karty magnetyczne – ekoskóra (NR 1)	☎	☎
103123	na dokumenty mała - ekoskóra (NR 2)	☎	☎
78129	ramka plastikowa na legitymację szkolną, mix kolorów	☎	☎
63713	na legitymację szkolną	☎	☎
415577	na dokumenty ucznia	☎	☎

Warta KLASERY FILATELISTYCZNE WARTA

- oprawa inroligatorska
- blok wykonany z czarnego kartonu
- na każdej stronie znajduje się 5 lub 6 kieszonek na znaczki
- wyposażone w futerał, kod 195 - bez futerału



KOD	REF	mm	OPIS	Adnetto	Adwanta
195	1829-110-009	127x173	4 kartki, po 5 kieszonek na stronie, folia galanteryjna	☎	☎
209	1829-110-003	178x245	8 kartek, po 5 kieszonek na stronie, okleina PVC	☎	☎
240166	1829-110-006	178x245	8 kartek, po 5 kieszonek na stronie, okleina papier laminowany	☎	☎
199	1829-110-004	215x305	6 kartek, po 6 kieszonek na stronie, okleina PVC	☎	☎
198	1829-110-001	215x305	12 kartek, po 6 kieszonek na stronie, okleina PVC	☎	☎



- twarda okładka, oprawiona w okleinę powleczoną PVC z klapką zabezpieczającą
- karty z czarnego kartonu
- otwory z przezroczystą szybką zabezpieczające monety przed wypadaniem
- okładki wykonane z folii galanterijnej lub spienianej
- z zamkiem i kartami z folii przezroczystej z kieszeniami

KOD	REF	↑ mm	OPIS	Alnetto	Albrutto
103345	1829-112-005	163x225	na 2 zł, 4 karty po 12 otworów, na monety o śr. 27mm	☎	☎
29167	1829-112-016	108x195	z notesem, 8 kart, kieszonki 44x44mm	☎	☎
39097	1829-112-001	155x212	8 kart, 4 karty kieszonki 43x48mm, 4 karty kieszonki 32x32mm	☎	☎
33654	1829-112-015	175x215	z zamkiem, 4 karty: 2 karty 24 kieszonki 32x32mm, 1 karta 12 kieszonek 43x48 mm, 1 karta 6 kieszonek 31x36mm	☎	☎
465528	1829-112-003	240x315	z zamkiem, 3 karty: 1 karta 20 kieszonek 48x46mm, 1 karta 30 kieszonek 38x30mm, 1 karta 36 kieszonek 31,5x36mm	☎	☎
19302	1829-112-012	250x176	z klapką, 4 karty, otwory: 22, 30, 32, 36mm	☎	☎
7122*	1829-112-013	250x176	z klapką, 8 kart, otwory: 22, 26, 30, 32, 36mm	☎	☎



04

GEDEON ALBUMY I STRONY NA MONETY GEDEON

- **albumy na monety:** z eleganckimi okładkami, bez wkładów foliowych
- **strony na monety:** wkłady foliowe z kieszonkami na monety dostępne w różnych rozmiarach, pakowane po 10 szt. z rozmiaru 457207 - mix wkładów foliowych na monety w różnych rozmiarach, zawiera: 45x45 mm - 2 szt. 35x35 mm - 5 szt. 27x27 mm - 3 szt.

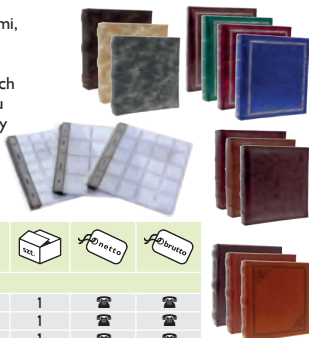

KOD	REF	RODZAJ	↑ mm	☐	Alnetto	Albrutto
album						
457203	CA21	Classic	17x21 cm	1	☎	☎
457202	CA21	Delux	17x21 cm	1	☎	☎
476333	CA21	Hera-1	17x21 cm	1	☎	☎
476334	CA21	Hera-2	17x21 cm	1	☎	☎
476335	CA21	Hera-3	17x21 cm	1	☎	☎
476336	CA21	Journal-1	17x21 cm	1	☎	☎
476337	CA21	Journal-2	17x21 cm	1	☎	☎
476338	CA21	Journal-3	17x21 cm	1	☎	☎
strony						
457206	CA21-35C	35 monet	27x27 mm	10	☎	☎
457205	CA21-20C	20 monet	35x35 mm	10	☎	☎
457204	CA21-12C	12 monet	45x45 mm	10	☎	☎
457207	CA21-CMIX	mix	mix	10	☎	☎

DURABLE WIZYTOWNIKI OBROTOWE „VISIFIX®FLIP” DURABLE

- wizytowniki obrotowe na wizytówki
- stojak może pomieścić nawet 400 wizytówek
- przekładki A-Z pozwalają na ich szybkie wyszukiwanie



KOD	REF	KOLOR	OPIS	Alnetto	Albrutto
409061*	241701	●	plastikowy	☎	☎
409062*	241723	●	plastikowy	☎	☎
64066*	241702	○	plastikowy	☎	☎
249175	248101	●	metalowy	☎	☎
249176	248123	●	metalowy	☎	☎

BIURFOL WIZYTOWNIKI BIURFOL

- wizytowniki na 48, 60, 96, 200 wizytówek
- okładki wizytowników wykonane z wysokiej jakości folii PVC
- posiadają wysokoprzezroczyste koszulki wgrzane w sztywną okładkę
- folia standard – dostępne w kolorze czarnym
- folia lux – dostępne w kolorach: czarnym, granatowym



KOD	REF	ILOŚĆ KOSZULEK	ILOŚĆ WIZYTÓWEK	KOLOR	OPIS	Alnetto	Albrutto
5451	WI-12	10	60	●	standard	☎	☎
12741	WI-02	12	96	●	standard	☎	☎
5153	WI-24-01	12	96	●	lux	☎	☎
5153	WI-24-02	12	96	●	lux	☎	☎
5152	WI-21-01	25	200	●	lux	☎	☎
5152	WI-21-02	25	200	●	lux	☎	☎

Titanum® WIZYTOWNIKI TITANUM

- wykonane z wysokiej jakości polipropylenu
- posiadają wysokoprzezroczyste koszulki wgrzane w sztywną okładkę
- na 96 lub 128 wizytówek
- dostępne w 2 matowych kolorach: czarnym i niebieskim
- pakowane w woreczek foliowy po 1 sztuce



KOD	REF	↑ cm	ILOŚĆ WIZYTÓWEK	KOLOR	Alnetto	Albrutto
226708	W096BK	10,5x19	96	●	☎	☎
226709	W096BL	10,5x19	96	●	☎	☎
226703	W128BK	11x24,5	128	●	☎	☎
226704	W128BL	11x24,5	128	●	☎	☎



TECZKI DO PODPISU WARTA

- grzbiet kryty, z gąbką
- w twardej okładce oprawionej tapetą introligatorską lub okleiną skóropodobną (imitacja skóry naturalnej)
- z gąbką lub bez gąbki,
- grzbiet harmonijka kryta lub oklejana
- blok wykonany z kartonu barwionego w masie, a w kartach znajdują się dwa otwory



KOD	REF	ILOŚĆ PRZEKŁADEK	KOLOR	OPIS	Arnesto	Arnetto
60510	1824-920-010	10	●	z napisem, grzbiet kryty	☑	☑
88336*	1824-920-022	10	●	z gąbką i korytarzami, grzbiet kryty	☑	☑
49429	1824-920-016	10	●	grzbiet harmonijka	☑	☑
44255	1824-920-025	15	●	z gąbką, grzbiet harmonijka	☑	☑
102550	1824-920-032	20	●	z napisem, grzbiet kryty	☑	☑
9224	1824-920-014	20	●	z gąbką i korytarzami, grzbiet harmonijka	☑	☑
151130*	1824-920-035	20	●	z okienkiem, grzbiet harmonijka	☑	☑



TECZKI DO PODPISU DELFIN

- twarda okładka z elegancką okleiną
- na okładce złoty nadruk
- format A4
- grzbiet- harmonijka wzmocniona okleiną
- przekładki wyposażone w otwory ułatwiające przeglądanie zawartości
- produkt w 100% nadający się do recyklingu



KOD	ILOŚĆ PRZEKŁADEK	KOLOR	Arnesto	Arnetto
50561*	8	●	☑	☑
221586*	8	●	☑	☑
221587*	8	●	☑	☑
221588*	8	●	☑	☑
221589*	15	●	☑	☑
221590*	15	●	☑	☑
221591*	15	●	☑	☑
1606*	15	●	☑	☑
146308*	19	●	☑	☑
221592*	19	●	☑	☑
221593*	19	●	☑	☑
221594*	19	●	☑	☑



TECZKI DO AKT OSOBOWYCH DELFIN

- twarda oprawa introligatorska
- na okładce złoty nadruk
- posiada 4 przedziały: A, B, C, D do przechowywania akt osobowych - zgodne z obowiązującymi przepisami
- zawiera metalowe wąsy do wpinania dokumentów
- produkt w 100% nadający się do recyklingu



KOD	KOLOR	Arnesto	Arnetto
62036*	●	☑	☑
221547*	●	☑	☑
221548*	●	☑	☑
221549*	●	☑	☑



TECZKI DO AKT OSOBOWYCH WARTA

- okładka twarda, oklejana, ze sztywnym grzbietem
- okleina okładki typu Geltex
- grzbiet o szerokości ok. 12 mm
- blok składa się z kart A, B, C, D wykonanych z papieru offsetowego o gramaturze 170 g/m² zawierających tabele z treścią według wzoru Kodeksu Pracy:
- na kartonowych przekładkach metalowe wąsy do wpinania dokumentów pracownika
- sposób wykonania grzbietu pozwala na wygodne wpinanie dokumentów i wpisywanie danych
- można również zamówić teczkę o dowolnej ilości kart, szerokości grzbietu i z dowolnym napisem – robione na życzenie



KOD	REF	mm	KOLOR	Arnesto	Arnetto
406561	1824-339-031	222x314	●	☑	☑
406559	1824-339-033	222x314	●	☑	☑
406558	1824-339-034	222x314	●	☑	☑
406560	1824-339-032	222x314	●	☑	☑

biurfol TECZKI DO AKT OSOBOWYCH BIURFOL

- wykonane z kolorowej folii PVC
- szerokość grzbietu: 3 cm
- w środku 4 patki z blaszką i wąsem
- wyposażone w uniwersalne przekładki A, B, C i D (możliwość zamówienia wkładu)
- na grzbiecie kieszeń z kartonikiem do opisu



KOD	REF	KOLOR	Arnesto	Arnetto
445486	TD-01-01	●	☑	☑
445487	TD-01-02	●	☑	☑
5398	TD-01-03	●	☑	☑
445488	TD-01-04	●	☑	☑
445489	TD-01-05	●	☑	☑
445490	TD-01-07	●	☑	☑



biurfol TECZKI DO AKT OSOBOWYCH BIURFOL

- wykonane z kolorowej folii PVC; wewnątrz usztywnione tekturą
- wyposażone w mechanizm 2- ringowy
- na grzbiecie znajduje się kieszeń i kartonik na dane personalne
- wpięty uniwersalny wkład A-D



KOD	REF	ILOŚĆ RINGÓW	KOLOR	Arnesto	Arnetto
110705	TD-12-06	2	●	☑	☑
110707	TD-12-05	2	●	☑	☑
110708	TD-12-01	2	●	☑	☑
110704	TD-12-07	2	●	☑	☑
110802	TD-12-02	2	●	☑	☑
110709	TD-12-04	2	●	☑	☑



TECZKI DO AKT OSOBOWYCH Z BINDĄ WARTA

- okładka z kartonu lakierowanego
- grzbiet binda zewnętrzna lub wewnętrzna
- posiadają 4 przekładki A, B, C, D
- zawierające tabele z treścią lub bez
- można również zamówić teczki o dowolnej ilości kart, szerokości grzbietu i z dowolnym nadrukami – robione na życzenie
- okładka drukowana, lakierowana wykonana ze sztywnego i mocnego kartonu o gramaturze 250 g/m².
- na grzbiecie miejsce na dane personalne
- na kartonowych przekładkach metalowe wąsy do wpinania dokumentów pracownika
- sposób wykonania grzbietu pozwala na wygodne wpinanie dokumentów i wpisywanie danych
- teczki wykonane według nowych przepisów Kodeksu Pracy obowiązującego od 2019 roku
- blok składa się z kart A, B, C, D wykonanych z papieru offsetowego o gramaturze 170 g/m² zawierających tabele z treścią według wzoru Kodeksu Pracy



KOD	REF	↑mm	KOLOR	OPIS	Netto	Bruno
406717	1824-339-078	230x310	●	binda zewn.	☎	☎
407279	1824-339-081	230x310	●	binda zewn.	☎	☎
408091	1824-339-079	230x310	●	binda zewn.	☎	☎
408088	1824-339-080	230x310	●	binda zewn.	☎	☎
406718	1824-339-085	228x310	●	binda wewn.	☎	☎
411970	1824-339-082	228x310	●	binda wewn.	☎	☎
411974	1824-339-083	228x310	●	binda wewn.	☎	☎
411976	1824-339-084	228x310	●	binda wewn.	☎	☎



TECZKI DO AKT OSOBOWYCH BIGO

- posiadają dwustronnie zadrukowane przekładki A, B, C, D o gramaturze 80 g/m² z ekologicznego papieru offsetowego z opisem tematycznie segregowanych dokumentów akt osobowych
- występują w wersji z oczkami umożliwiającymi wpięcie do segregatora lub z rozszerzanym grzbietem do 80 mm
- karton bezszwowy klasy GD o gramaturze 280-300 g/m²
- pH: > 7



KOD	KOLOR	OPIS	☐	Netto	Bruno
16383	A4	rozszerzany grzbiet	10	☎	☎
38706	A4	oczkowa	10	☎	☎

04



SKOROSZYTY I TECZKI ZAWIESZANE NA AKTA OSOBOWE ESSELTE

- przeznaczone do przechowywania akt osobowych
- wewnątrz 4 przegródki do zachowania standardowego podziału dokumentów z przebiegu kariery pracownika: przyjęcie do pracy, rozwój, zakończenie pracy
- w każdej przegródce mechanizm skoroszytowy umożliwiający wpięcie dokumentów
- wykonane z mocnego kartonu 230 g/m²
- wymienne identyfikatory i etykiety w komplecie



KOD	REF	☐	KOLOR	OPIS	Netto	Bruno
91377	15211	A4	●	skoroszyt	☎	☎
97159	15212	A4	●	teczka	☎	☎



SKOROSZYTY DO AKT OSOBOWYCH ZAWIESZANE BIURFOL

- obie okładki twarde kolorowe, wykonane z folii PVC
- wewnątrz cztery patki z blaszką i wąsem oraz wpięty uniwersalny wkład A-D
- zaokrąglone rogi
- boczna perforacja umożliwiająca wpięcie do segregatora
- opakowanie: 10 sztuk



KOD	REF	KOLOR	Netto	Bruno
100830	ST-23-05	●	☎	☎
100829	ST-23-01	●	☎	☎
100827	ST-23-03	●	☎	☎
100826	ST-23-02	●	☎	☎
100825	ST-23-04	●	☎	☎
283749	ST-23-09	●	☎	☎



◆ Panta Plast DESKI „FOCUS” PANTA PLAST

- podkładki wykonane z mocnej tekstury oblanej folią PVC, spełniającej wymogi rozporządzenia REACH
- wyposażone w mocny mechanizm zaciskowy przytrzymujący notatki
- dostępne w dwóch formatach A4 i A5
- dotychczas również w ofercie cztery kolory pastelowe: niebieski, zielony, fioletowy, różowy



KOD	REF	☐	KOLOR	Netto	Bruno
8957*	0315-0004-99	A5	mix	☎	☎
123823	0315-0002-01	A4	●	☎	☎
123824	0315-0002-05	A4	●	☎	☎
123825	0315-0002-02	A4	●	☎	☎
123827	0315-0002-03	A4	●	☎	☎
123828	0315-0002-04	A4	●	☎	☎

◆ Panta Plast KLIPY „FOCUS” PANTA PLAST

- sztywna przednia i tylna okładka wykonana z mocnej tekstury oblanej folią PVC, spełniającej wymogi rozporządzenia REACH
- wyposażone w mocny mechanizm zaciskowy przytrzymujący notatki
- na wewnętrznej stronie okładki kieszeń na notatki
- miejsce na długopis
- dostępne w dwóch formatach A4 i A5
- dotychczas również w ofercie cztery pastelowe kolory: niebieski, zielony, fioletowy, różowy



KOD	REF	☐	KOLOR	Netto	Bruno
108280*	0314-0005-99	A5	mix	☎	☎
123817	0314-0003-01	A4	●	☎	☎
123818	0314-0003-05	A4	●	☎	☎
123821	0314-0003-02	A4	●	☎	☎
123820	0314-0003-03	A4	●	☎	☎
123822	0314-0003-04	A4	●	☎	☎

biurfol DESKI Z KLIPEM „NEW COLOURS” BIURFOL

- wykonane z najwyższej jakości folii PVC
- środek usztywniony tekturą
- sprężysty mechanizm zaciskowy służący do utrzymania kartek papieru
- dostępne w kolorach z serii New Colours



KOD	REF		KOLOR		
247378	KKL-01-02	A4	●		
247379	KKL-01-03	A4	●		
247380	KKL-01-04	A4	●		
247381	KKL-01-05	A4	●		
247382	KKL-01-06	A4	●		

biurfol TECZKI Z KLIPEM „NEW COLOURS” BIURFOL

- wykonane z najwyższej jakości folii PVC
- środek usztywniony tekturą
- sprężysty mechanizm zaciskowy służący do utrzymania kartek papieru
- wewnętrzna kieszeń oraz miejsce na długopis
- dostępne w kolorach z serii New Colours



KOD	REF		KOLOR		
247392	KKL-04-02	A4	●		
247393	KKL-04-03	A4	●		
247394	KKL-04-04	A4	●		
247395	KKL-04-05	A4	●		
247396	KKL-04-06	A4	●		



biurfol TECZKI Z KLIPEM BIURFOL

- wykonane z najwyższej jakości folii PVC
- środek usztywniony tekturą
- sprężysty mechanizm zaciskowy służący do utrzymania kartek papieru
- wewnętrzna kieszeń oraz miejsce na długopis



KOD	REF		KOLOR			KOD	REF		KOLOR		
78312	KH-03-02	A5	●			78303	KH-04-05	A4	●		
78313	KH-03-05	A5	●			78305	KH-04-03	A4	●		
78315	KH-03-03	A5	●			78306	KH-04-04	A4	●		
78316	KH03-04	A5	●			78304	KH-04-07	A4	●		
78314	KH-03-07	A5	●			78308	KH-04-06	A4	●		
78317	KH-03-06	A5	●			78309	KH-04-01	A4	●		
78318	KH-03-01	A5	●			78310	KH-04-09	A4	●		
78307	KH-04-02	A4	●								

biurfol DESKI Z KLIPEM BIURFOL

- wykonane z najwyższej jakości folii PVC
- środek usztywniony tekturą
- sprężysty mechanizm zaciskowy służący do utrzymania kartek papieru
- dostępne również w formacie A3 z mechanizmem z zawieszką oraz w poziomie



KOD	REF		KOLOR		
78294	KH-00-02	A5	●		
78296	KH-00-05	A5	●		
78297	KH-00-03	A5	●		
78295	KH-00-04	A5	●		
78298	KH-00-07	A5	●		
78299	KH-00-06	A5	●		
78300	KH-00-01	A5	●		
78289	KH-01-02	A4	●		
78285	KH-01-05	A4	●		
78286	KH-01-03	A4	●		
78291	KH-01-04	A4	●		
78288	KH-01-07	A4	●		
78290	KH-01-06	A4	●		
78287	KH-01-01	A4	●		
78293	KH-01-09	A4	●		



Esselte DESKI ZE WZMOCNIONYM KLIPSEM ESSELTE

- trwałe deski do codziennego użytku
- z mocnym metalowym klipszem przytrzymującym do 200 kartek



KOD	REF		KOLOR		
23639	27355	A4	●		
23392	27353	A4	●		



Bantex PODKŁADKI NA BIURKO BANTEX

- wykonane z wysokokrystalicznej folii
- spełniają również funkcje podkładki pod mysz
- idealnie chronią biurko przed zabrudzeniem bądź zarysowaniem
- pod podkładką można umieścić istotne notatki

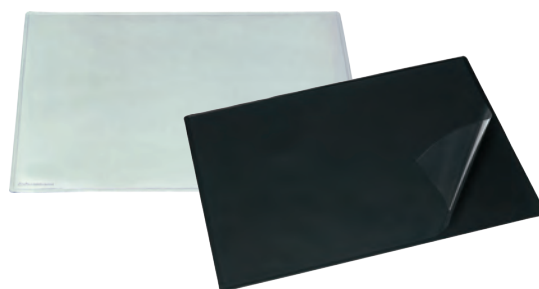

KOD	REF		OPIS		
13878	100551507	49x65	przezroczysta		
107412	100551508	46x63	przezroczysta, z kieszenią		
5561	100551498	49x65	czarna z bezbarwną folią		
5561	100551499	49x65	grafitowa z bezbarwną folią		

biurfol MATY NA BIURKO BIURFOL

- elastyczne maty na biurko w kolorze czarnym lub grafitowym
- wyposażone w dodatkową odchylaną kieszeń, która pozwala na umieszczenie podręcznych notatek
- wymiary: 450 x 650 mm



KOD	REF	mm x m	KOLOR	Antysta	Antywoda
440031	PB-05-01	650x450	●	☑	☑
445371	PB-05-02	650x450	●	☑	☑

biurfol PODKŁADY NA BIURKO BIURFOL

- wykonane z miękkiej transparentnej folii PVC
- wysokoprzezroczysta folia pozwala na umieszczenie pod podkładem podręcznych notatek, zdjęć, itp.
- zaokrąglone rogi
- dostępny również podkład z pełną kieszenią

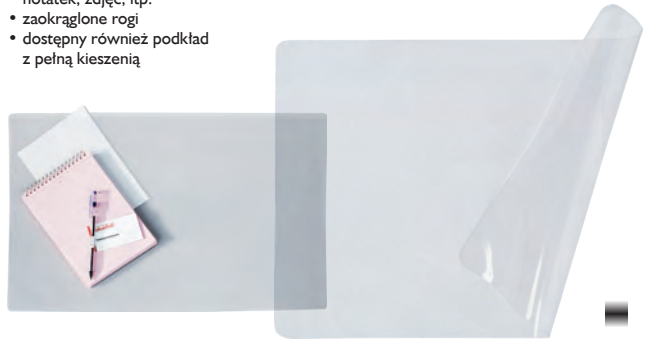

KOD	REF	cm	OPIS	Antysta	Antywoda
96534	PB-03-01	52x70	przezroczysty	☑	☑
293265	PB-03-02	50x65	przezroczysty	☑	☑
324503	PB-04-01	38x58 z kieszenią	przezroczysty	☑	☑

04

biurfol PODKŁADY NA BIURKO BIURFOL

- wykonane z wysokiej jakości folii PVC
- antypoślizgowy spód oraz dodatkowa przezroczysta folia o powierzchni przystosowanej pod myszkę komputerową
- dostępne w kolorach kolekcji New Colours oraz czarnym i granatowym
- wymiary: 380x580 mm



KOD	REF	KOLOR	Antysta	Antywoda
267867	PB-01-01	●	☑	☑
267868	PB-01-02	●	☑	☑
255691	KPB-01-01	●	☑	☑
254967*	KPB-01-02	●	☑	☑
254968*	KPB-01-03	●	☑	☑
254969*	KPB-01-04	●	☑	☑
254970*	KPB-01-05	●	☑	☑
255723*	KPB-01-06	●	☑	☑

Panta Plast MATY NA BIURKO/BIUWARY PANTA PLAST

Biurwy Papierowe

- oryginalny projekt zgodny z zasadami organizacji czasu pracy w układzie tygodniowym
- kalendarz dwuletni

Podkładki Transparentne

- wykonane z grubego wysokoprzezroczystego winylu
- posiadają właściwości antypoślizgowe
- zaokrąglone krawędzie
- umożliwiają umieszczenie pod spodem własnych notatek

Podkładka z Mapą

- dwustronna podkładka na biurko z mapą Polski fizyczną i polityczną
- wykonana z wysokoprzezroczystej folii PVC o grubości 180 mic

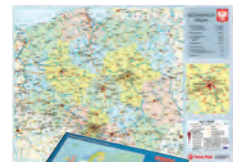

KOD	REF	mm	OPIS	Antysta	Antywoda
PODKŁADKI					
80731	0318-0011-00	648 x 509	przezroczysta, duża	☑	☑
80730	0318-0010-00	529 x 417	przezroczysta, mała	☑	☑
392354	0318-0049-99	586 x 416	z mapą Polski fizyczną i polityczną	☑	☑
BIUWARY					
80729	0318-0003-99	470 x 330	blok papierowy	☑	☑
52380	0318-0006-99	470 x 330	z listwą ochronną	☑	☑

Q-CONNECT MATY POD KRZESŁA Q-CONNECT

- maty pod krzesło wykonane z najwyższej jakości winylu
- w kształcie litery „T” – idealnie dopasowane pod typowe biurko lub prostokątne na wykładziny oraz dywany
- chronią powierzchnię przed przetarciem, uszkodzeniem, zalaniem, itp.
- charakteryzują się wysoką jasnością, podwyższoną przejrzystością
- zaokrąglone rogi oraz wyprofilowane krawędzie ułatwiają wprowadzenie fotela na matę
- profilowane kolce (długość 5 mm) znakomicie utrzymują matę w jednym miejscu, jednocześnie nie uszkadzają struktury dywanu, wykładziny, itp.
- maty zachowują swoje właściwości w przedziale 1–30° C
- nie zawierają substancji trujących: (m.in.) kadmu, ftalanu, ołowiu, bisfenolu
- grubość maty na podłogę – 2 mm, maty na dywan – 2,5 mm
- kolor transparentny

KOD	REF	mm	mm	OPIS	Antysta	Antywoda
NA DYWAN						
244014*	KF02255	2,5 mm	900x1200	kształt „T”	☑	☑
244015*	KF15898	2,5 mm	900x1200	prostokątna	☑	☑
244019*	KF02256	2,5 mm	1150x1340	kształt „T”	☑	☑
244018*	KF15899	2,5 mm	1200x1500	prostokątna	☑	☑
NA PODŁOGĘ						
244020*	KF00191	2 mm	900x1200	kształt „T”	☑	☑
244021*	KF15900	2 mm	900x1200	prostokątna	☑	☑
244023*	KF00192	2 mm	1150x1340	kształt „T”	☑	☑
244022*	KF15901	2 mm	1200x1500	prostokątna	☑	☑



244014



244020



244015



244021

ANTYRAMY Z PLEXI RAW-WEST

KOD	↑ cm	↓ cm	↓ cm
239091	10x15	☑	☑
154974	15x21	☑	☑
122576	21x29,7	☑	☑
148058	28x35	☑	☑
123809	29,7x42	☑	☑
122577	30x40	☑	☑
126180	30x45	☑	☑
125957	40x50	☑	☑
122578	40x60	☑	☑
125759	50x60	☑	☑
122580	50x70	☑	☑
125958	60x80	☑	☑
131127	61x91,5	☑	☑
122582	70x100	☑	☑

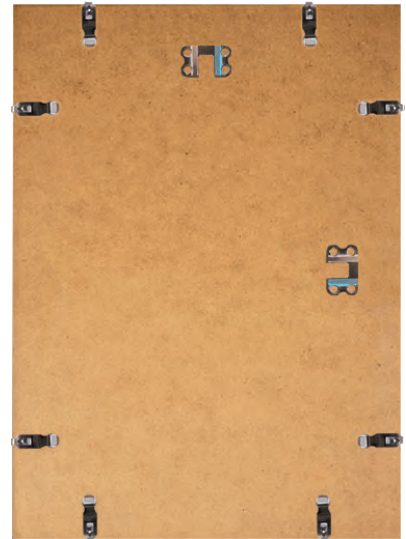

04

DURABLE AKCESORIA BIUROWE DURABLE

Pojemniki na katalogi BASIC

- PCV
- A4 z uchwytem
- na czasopisma, katalogi, ulotki
- wymiary: szer. 73 mm, wys. 306 mm, gł. 241 mm

Pojemniki z karteczkami TREND

- plastikowe
- 800 karteczek o wymiarach 90x90 mm
- łatwe wyciąganie pojedynczych karteczek
- wymiary: szer. 100 mm, wys. 105 mm, gł. 100 mm

Tacki na dokumenty BASIC

- półka na dokumenty formatu od A4 do C4
- wymiary: szer. 253 mm, wys. 63 mm, gł. 337 mm

Pojemniki na długopisy TREND

- na nożyczki, pisaki itp.
- wymiary: śr. 80 mm, wys. 102 mm



221822



221812

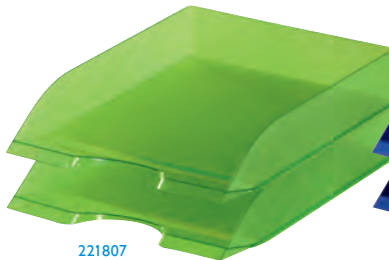

221807

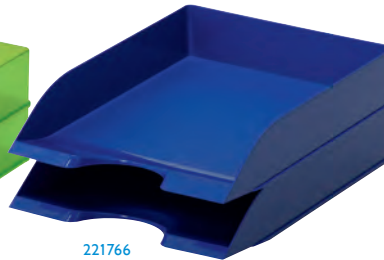

221766



210258

210260



221691

KOD	REF	KOLOR	OPIS	↓ cm	↓ cm
Pojemniki na katalogi BASIC					
210260*	1701711010	○	kolor	☑	☑
210263	1701711020	●	kolor	☑	☑
210253	1701711040	●	kolor	☑	☑
210262	1701711060	●	kolor	☑	☑
210254	1701711080	●	kolor	☑	☑
210259	1701711400	○	transparentny	☑	☑
210256	1701712017	●	transparentny	☑	☑
210257	1701712540	●	transparentny	☑	☑
210258	1701712992	●	transparentny	☑	☑
260748	1701711003	●	transparentny	☑	☑
Tacki na dokumenty BASIC					
221763*	1701672010	○	kolor	☑	☑
221767*	1701672060	●	kolor	☑	☑
221768*	1701672080	●	kolor	☑	☑
221766*	1701672040	●	kolor	☑	☑
221764*	1701672020	●	kolor	☑	☑
221769*	1701672400	○	transparentny	☑	☑
221808*	1701673540	●	transparentny	☑	☑
221807*	1701673017	●	transparentny	☑	☑
221809*	1701673992	●	transparentny	☑	☑
260744*	1701672003	●	transparentny	☑	☑
Pojemniki z karteczkami TREND					
165471*	1701682010	○	kolor	☑	☑
221812*	1701682020	●	kolor	☑	☑
221814*	1701682040	●	kolor	☑	☑
221816*	1701682060	●	kolor	☑	☑
221819*	1701682080	●	kolor	☑	☑
221811*	1701682017	●	transparentny	☑	☑
221821*	1701682400	○	transparentny	☑	☑
221820*	1701682540	●	transparentny	☑	☑
221822*	1701682992	●	transparentny	☑	☑
260753*	1701682003	●	transparentny	☑	☑
Pojemniki na długopisy TREND					
165483*	1701235010	○	kolor	☑	☑
221692*	1701235060	●	kolor	☑	☑
221693*	1701235080	●	kolor	☑	☑
221691*	1701235040	●	kolor	☑	☑
221690*	1701235020	●	kolor	☑	☑
221694*	1701235400	○	transparentny	☑	☑
221695*	1701235540	●	transparentny	☑	☑
165484*	1701235017	●	transparentny	☑	☑
165488*	1701235992	●	transparentny	☑	☑
260756*	1701235003	●	transparentny	☑	☑



Grand® SZUFLADY NA DOKUMENTY GRAND

- lakierowany metal w kolorze czarnym lub srebrnym
- wymiary: 260 x 346 x 305 mm



KOD	REF	KOLOR	📦	📦
214051	GR-069	●	📦	📦
214681	GR-069	●	📦	📦

Grand® PRZYBORNIKI NA BIURKO GRAND

- lakierowany metal w kolorze czarnym lub srebrnym
- wymiary: 100 x 103 x 202 mm



KOD	REF	KOLOR	📦	📦
167422	GR-093	●	📦	📦
127072	GR-093	●	📦	📦

04

Titanium® AKCESORIA BIUROWE TITANUM

- eleganckie przybory do wyposażenia każdego biura
- usprawnią pracę i pomogą lepiej zorganizować stanowisko pracy
- w ciekawym, modnym wzornictwie
- możliwość skompletowania dowolnych zestawów lub zakup poszczególnych elementów pojedynczo
- wykonane z metalu powlekanego czarnym lub szarym lakierem
- niezwykle trwałe i praktyczne
- pakowane po 1 sztuce w woreczek foliowy lub kartonik

Pojemniki na długopisy

- na przybory do pisania, nożyczki, pisaki itp.

Przyborniki na drobne akcesoria biurowe

- takie jak spinacze, pinezki, zszywki, gumki do wycierania itp.

Piorniki wielofunkcyjne

- praktyczne, poręczne z trzema przegródkami różnego zastosowania: na karteczki, przybory piśmienne oraz drobne akcesoria biurowe

Stojaki na koperty

- z trzema przegródkami o wymiarach: szer. 167 x gł. 20 x max. wys. 80 mm
- szer. 167 x gł. 27 x max. wys. 110 mm
- szer. 167 x gł. 20 x max. wys. 135 mm
- wymiary całkowite stojaków : szer. 167 x gł. 80 x wys. 135 mm

Pojemniki na karteczki

- na kartki o wymiarach: 100 mm x 100 mm
- wymiary całkowite pojemników: szer. 100 x wys. 100 x gł. 75 mm

Stojaki z szufladami

- funkcjonalne stojaki na dokumenty
- idealne do sortowania dokumentów
- 3 wysuwane szuflady dostosowane do formatu: 240 x 320 mm
- z wygodnym uchwytem do przeniesienia

Pojemniki na czasopisma

- stabilne i wytrzymałe pojemniki na czasopisma, katalogi, foldery czy dokumenty
- wysoki przedni bok pojemników zabezpiecza dokumenty przed wypadaniem

Koszki na śmieci

- kosze na śmieci o zastosowaniu biurowym
- pojemność: 16l



KOD	REF	📏	KOLOR	OPIS	📦	📦	📦
219617	M-501B	wys. 10 cm, Ø 9 cm	●	pojemnik na długopisy	1	📦	📦
219618	M-501S	wys. 10 cm, Ø 9 cm	●	pojemnik na długopisy	1	📦	📦
219635	M-551B	wys. 7 cm, Ø 9 cm	●	przybornik na drobne akcesoria	1	📦	📦
219636	M-551S	wys. 7 cm, Ø 9 cm	●	przybornik na drobne akcesoria	1	📦	📦
248635	M-851B	szer. 20 cm x wys. 9,7 cm x gł. 10 cm	●	piornik wielofunkcyjny	1	📦	📦
248636	M-851S	szer. 20 cm x wys. 9,7 cm x gł. 10 cm	●	piornik wielofunkcyjny	1	📦	📦
219619	M-601B	max. szer. 16,7 cm x wys. 13,5 cm x gł. 8 cm	●	stojak na koperty	1	📦	📦
219620	M-601S	max. szer. 16,7 cm x wys. 13,5 cm x gł. 8 cm	●	stojak na koperty	1	📦	📦
219621	M-701B	szer. 10 cm x wys. 10 cm x gł. 7,5 cm	●	pojemnik na karteczki	1	📦	📦
219622	M-701S	szer. 10 cm x wys. 10 cm x gł. 7,5 cm	●	pojemnik na karteczki	1	📦	📦
219623	M-301B	szer. 24 cm x wys. 24 cm x gł. 32 cm	●	stojak z szufladami	1	📦	📦
219624	M-301S	szer. 24 cm x wys. 24 cm x gł. 32 cm	●	stojak z szufladami	1	📦	📦
219627	M-401B	szer. 7 cm x wys. 32,2 cm x gł. 24,5 cm	●	pojemnik na czasopisma	1	📦	📦
219628	M-401S	szer. 7 cm x wys. 32,2 cm x gł. 24,5 cm	●	pojemnik na czasopisma	1	📦	📦
219625	M-101B	wys. 28 cm, Ø 26,5 cm	●	kosz na śmieci: 16l, okrągły	1	📦	📦
219626	M-101S	wys. 28 cm, Ø 26,5 cm	●	kosz na śmieci: 16l, okrągły	1	📦	📦

1**2****3****4****5****6**

Galanteria papiernicza

Bloki biurowe
Bloki rysunkowe
Bloki techniczne
Bruliony
Brystole
Druki akcydensowe
Dyplomy
Etykiety samoprzylepne
Kalki kreślarskie, ołówkowe i maszynowe

Kartony kolorowe
Kołonotatniki i kołozeszyty
Koperty
Kostki papierowe
Kroniki
Notatniki
Notesy samoprzylepne
Papier biurowy
Papier fotograficzny

7**8****9****10****11****12**

Papier kancelaryjny
Papier kolorowy
Papier komputerowy
Papiry ozdobne i wizytówkowe
Rolki do kas, kalkulatorów i maszyn liczących
Skorowidze
Zakładki indeksujące
Zeszyty

5

POL



Papiery POL wybór nr 1 polskich biur



polpapierybiurowe.pl

BLOKI NOTATNIKOWE BANTEX BUDGET

- miękka, lakierowana okładka wykonana z papieru kredowego o gramaturze 130 g/m²
- bloki klejone od góry, z tyłu kartonowa okładka
- fioletowa liniatura w kratkę
- papier o gramaturze 60 g/m²

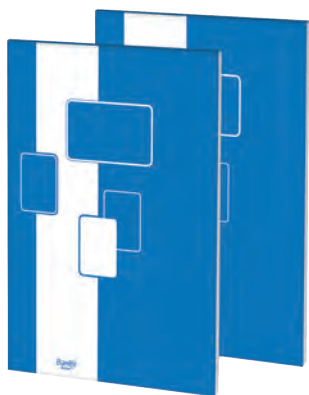

409140

KOD	REF			LINIATURA		
413712	400116559	A5	50	kratka		
409140	400116670	A5	100	kratka		
413714	400116671	A4	50	kratka		
409138	400116672	A4	100	kratka		

BLOKI NOTATNIKOWE „COLORS” TOP 2000

- funkcjonalne bloki notatnikowe
- tylna okładka wykonana z kartonu
- mikroperforacja dla łatwego wrywania kartek
- kartki zszywane od góry
- liniatura w kratkę
- wysokiej jakości papier o gramaturze 70 g/m²



451517

451518

KOD	REF			LINIATURA		
zszywany, mikroperforacja						
451518	400169236	A7	100	kratka		
zszywany, mikroperforacja, bez okładki						
451517	400169243	A5	50	kratka		
451515	400169244	A4	50	kratka		
klejony						
400931	400169237	A6	50	kratka		
283128	400169238	A6	100	kratka		
451519	400169239	A5	50	kratka		
277056	400169240	A5	100	kratka		
451520	400169241	A4	50	kratka		
400919	400169242	A4	100	kratka		

BLOKI BIUROWE INTERDRUK

- minimalistycznie zaprojektowane okładki
- okładka z kredy lub matowa z wybiórczym lakierowaniem
- wysokiej jakości papier 70 g/m²
- do notowania w biurze, w szkole czy na uczelni



KOD			LINIATURA			
65336	A6	100	kratka	10		
65054	A5	100	kratka	10		
65335	A5	50	kratka	10		
65052	A4	50	kratka	10		
65053	A4	100	kratka	10		
112484	A4	100	linia	10		

NOTESY INTERDRUK

- notesy w poręcznym formacie A7 i A6
- otwierane do góry
- wysokiej jakości papier 70 g/m²
- idealne do drobnych notatek



KOD			LINIATURA		
6897	A7	50	kratka		
3007	A6	50	kratka		



NOTESY WARTA

- w okładce miękkiej drukowanej lub z folii galanterijnej bądź spienianej
- klejone w grzbiecie lub sztyte drutem
- kartki w kratkę



KOD	REF			OPRAWA		
76482	1829-120-017	60	70x95	klejona, miękka		
4558	1829-120-032	40	70x100	szyta, miękka		
9629	1829-120-042	40	70x100	klejona, miękka		
4559	1829-120-009	60	97x149	klejona, folia galanterijna, z długopisem		
6273	1829-120-033	40	100x145	szyta, miękka		
9630*	1829-120-040	40	100x145	klejona, miękka		
148071	1829-120-012	60	100x145	klejona, miękka		
4555	1829-120-010	60	100x148	szyta, folia galanterijna		
13618	1829-120-051	60	163x217	klejona, folia spieniana, z długopisem		

BLOKI MILIMETROWE INTERDRUK

- całość na podkładzie z grubej tekstury
- wysokiej jakości papier 80 g/m²
- okładka wykonana z kredy



KOD				
200	A4	20		
210	A3	20		





BLOKI AKWARELOWE HAPPY COLOR

- wysokiej jakości blok do malowania farbami akwarelowymi, temperami, gwaszem oraz farbami akrylowymi, a także do ołówka, pasteli, tuszu
- papier w naturalnym odcieniu bieli przypomina papier czerpany
- 100% celulozy, bezkwasowy, odporny na starzenie się (ISO9706)
- bardzo wytrzymały, dobrze znosi korekty i wymazywanie
- posiada dwie struktury na jednym arkuszu: na awersie gruboziarnista, na rewersie gładza



361286

KOD	REF		g/m ²			
363950	HA 3725 1520-A10	A5	250	10		
361286	HA 3725 2030-A10	A4	250	10		
362571	HA 3725 3040-A10	A3	250	10		



SZKICOWNIKI NA SPIRALI HAPPY COLOR

- polecane do szkicowania i rysowania ołówkiem, kredkami, pastelami, węglem, sepią, sangwiną
- zawierają dwa rodzaje papieru – naturalnie biały 90 g o delikatnej ziarnistości oraz papier w kolorze ochry 80 g o lekko szorstkiej fakturze
- dzięki dwóm rodzajom papieru umożliwiają uzyskiwanie różnych efektów i rozwijanie pasji tworzenia
- posiadają sztywny podkład, który umożliwia szkicowanie w plenerze – doskonały dla młodych artystów



361284

KOD	REF		g/m ²			
364903	HA 3809 1520-M60	A5	80/90	30+30		
361284	HA 3809 2030-M60	A4	80/90	30+30		
407160*	HA 3809 3040-M40	A3	80/90	20+20		

05



BLOKI RYSUNKOWE HAPPY COLOR

kolorowe

- wysokiej jakości papiery barwione w masie
- nie zmieniają koloru podczas malowania i wymazywania
- dają kolorowe krawędzie przy wycinaniu i składaniu
- bezkwasowe, o gładzonej powierzchni
- doskonałe do rysowania, wycinaniek, wydzieranek i prac manualnych

białe

- idealnie biały papier
- odporne na wielokrotne wymazywanie i poprawki
- do rysowania kredkami, ołówkiem, pastelami oraz malowania farbami wodnymi



292509

292474

KOD	REF		g/m ²		KOLOR		
292474	HA 3710 2030-0	A4	100	20	biały		
298502	HA 3710 3040-0	A3	100	20	biały		
292509	HA 3708 2030-09	A4	80	15	kolorowy		
292451	HA 3708 3040-09	A3	80	15	kolorowy		



BLOKI RYSUNKOWE I TECHNICZNE „BIG” HAPPY COLOR

- seria bloków z dużą ilością kartek
- ekonomiczne – niższa cena w przeliczeniu na jedną kartkę oraz oszczędność miejsca
- ekologiczne – mniej opakowań do wyrzucenia, dbałość o środowisko
- polecane do domu, dla dzieci oraz dla grup przedszkolnych i szkolnych
- blok kolorowy** - 15 kolorów



465904

465705

467342

KOD	REF		g/m ²		KOLOR		
					blok techniczny		
467342	HA 3717 2030-0B60	A4	170	60	biały		
					blok rysunkowy		
465705*	HA 3710 2030-0B100	A4	100	100	biały		
465904*	HA 3708 2030-09B60	A4	80	60	kolorowy		



BLOKI RYSUNKOWE I TECHNICZNE INTERDRUK

- okładki przyciągające uwagę dzieci
- wysokiej jakości papier
- całość na podkładzie z taktury



16752

134781

KOD	RODZAJ		g/m ²		KOLOR		
16751	rysunkowy	A4	80	20	biały		
17103	rysunkowy	A3	80	20	biały		
134781	rysunkowy	A4	80	20	kolorowy		
42781	rysunkowy	A3	80	20	kolorowy		
16752	techniczny	A4	170	10	biały		
17104	techniczny	A3	170	10	biały		
134783	techniczny	A4	160	10	kolorowy		
134784	techniczny	A3	160	10	kolorowy		
286762	techniczny	A4	240	10	biały		
220105	techniczny	A3	240	10	biały		



BLOKI RYSUNKOWE, TECHNICZNE I MILIMETROWE PROTOS



KOD	RODZAJ		KOLOR		
10153	rysunkowy	A3	biały		
7617	rysunkowy	A4	biały		
8551	rysunkowy	A3	kolor		
42289	rysunkowy	A4	kolor		
2175	techniczny	A3	biały		
7619	techniczny	A4	biały		
29718	techniczny	A3	kolor		
18820	techniczny	A4	kolor		
38856	techniczny	A4	czarny		
341082	techniczny premium	A4	kolor		
437291	techniczny	A4	kolor		
289831	techniczny	A3	biały 190g		
235807	techniczny	A4	biały 190g		
288897	techniczny	A3	biały 250g		
288896	techniczny	A4	biały 250g		
298830	techniczny	A3	20 kolorów		
298829	techniczny	A4	20 kolorów		
2228	milimetrowy	A3			
21834	milimetrowy	A4			
176389	zeszyt do nut	A5			

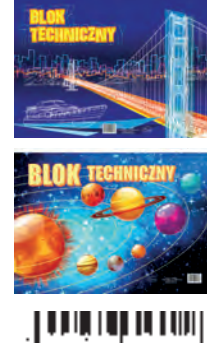



BLOKI RYSUNKOWE „CREATINIO” TOP 2000

- idealne do rysunku i szkiców
- odporne na wielokrotne ścieranie gumką
- papier barwiony w masie



KOD	REF		g/m ²		KOLOR		
351220	400079845	A4	90	20	biały		
351219	400079846	A3	90	20	biały		
351222	400079847	A4	80	10	kolorowy		
351221	400079848	A3	80	10	kolorowy		

BLOKI TECHNICZNE BIAŁE HAPPY COLOR

- wysokiej jakości śnieżnobiały papier
- dzięki gładzonej powierzchni idealny do precyzyjnego rysunku technicznego
- odporny na wielokrotne wymazywanie gumką
- doskonały do rysowania i malowania: ołówkiem, kredkami, pisakami

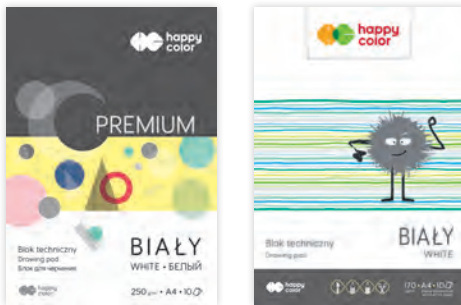

KOD	REF		g/m ²		KOLOR		
284782	HA 3550 2030-0	A4	170	10	biały		
284779	HA 3550 3040-0	A3	170	10	biały		
285709	HA 3725 2030-0	A4	250	10	premium biały		
285710	HA 3725 3040-0	A3	250	10	premium biały		

BLOKI TECHNICZNE KOLOROWE HAPPY COLOR

- wysokiej jakości papier barwiony w masie, nie zmienia koloru podczas malowania i wymazywania
- daje kolorowe krawędzie przy wycinaniu i składaniu
- bezkwasowy, o gładzonej powierzchni
- idealny do wycinank, rysowania, składania
- polecany do zajęć w szkole i przedszkolu



KOD	REF		g/m ²		KOLOR		
284780	HA 3550 2030-09	A4	170	10	kolorowy		
284781	HA 3550 3040-09	A3	170	10	kolorowy		
305311	HA 3717 2030-09	A4	170	20	kolorowy		
310862	HA 3717 3040-09	A3	170	20	kolorowy		
306790	HA 3722 2030-09	A4	220	10	premium kolorowy		
309553	HA 3722 3040-09	A3	220	10	premium kolorowy		



BLOKI RYSUNKOWE I TECHNICZNE WEKTOR

- dostępne w formatach A3 i A4
- białe**
- idealnie biały papier
- doskonałe do szkiecowania, rysowania kredkami, pisakami, pastelami oraz malowania farbami
- niezastąpione w każdej szkole, przedszkolu czy domu
- kolorowe**
- szeroki wachlarz kolorów
- doskonałe do prac plastycznych, prac manualnych, wycinanek
- podstawa kreatywnej zabawy



KOD		g/m ²		KOLOR		
blok rysunkowy						
323283	A4	80	20	biały		
323291	A3	80	20	biały		
340067	A4	80	16	kolorowy		
340066	A3	80	16	kolorowy		
blok techniczny						
334087	A4	150	10	biały		
334089	A3	150	10	biały		
340065	A4	160	8	kolorowy		
340064	A3	160	8	kolorowy		



BLOKI TECHNICZNE „CREATINIO” TOP 2000

- idealne do szkiców, rysunku i figur przestrzennych
- odporne na wielokrotne ścieranie gumką
- papier barwiony w masie



KOD	REF	RODZAJ		g/m ²		KOLOR		
351224	400079849	blok techniczny	A4	170	10	biały		
351223	400079850	blok techniczny	A3	170	10	biały		
351227	400079851	blok techniczny	A4	160	10	kolorowy		
351225	400079852	blok techniczny	A3	160	10	kolorowy		
352175	400079854	blok techniczny	A3	160	10	czarny		
352176	400079853	blok techniczny	A4	160	10	czarny		

BLOKI TECHNICZNE CZARNE HAPPY COLOR

- intensywnie czarny papier barwiony w masie, kolorowe krawędzie przy wycinaniu i składaniu, nie zmieniają koloru podczas malowania i wymazywania
- doskonałe do rysowania pisakami metalicznymi, gel penami, kredą oraz do prac manualnych
- polecane do zajęć w szkole i przedszkolu



KOD	REF		g/m ²		KOLOR		
454625	HA 3717 2030-9	A4	170	10	czarny		
454626*	HA 3717 3040-9	A3	170	10	czarny		
311015	HA 3722 2030-9	A4	220	10	premium czarny		
311011	HA 3722 3040-9	A3	220	10	premium czarny		



WYCINANKI PAPIERÓW KOLOROWYCH HAPPY COLOR

- bloki z błyszczącym, kolorowym papierem oraz dodatkowymi kartkami we wzory
- idealne do prac plastycznych i wycinanek
- dostępne różne formaty i zestawy kolorystyczne
- 8 kolorów w bloku wycinanka samoprzylepna 80g, jeden arkusz zawiera nadrukowane serca z różnymi motywami



KOD	REF		g/m ²		KOLOR		
433366	HA 3710 1520-A10	A5	100	10	intensywny		
433130	HA 3710 2030-A10	A4	100	10	intensywny		
438292	HA 3710 1520-PA10	A5	100	10	pastelowy		
438291	HA 3710 2030-PA10	A4	100	10	pastelowy		
samoprzylepna							
456426	HA 3710 1520-S8	A5	80	8	intensywny		
456095	HA 3710 2030-S8	A4	80	8	intensywny		



ZESZYTY PAPIERÓW KOLOROWYCH PROTOS



350498



17133

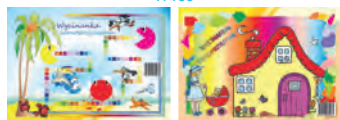

126399

KOD			
17133	A5		
19632	A4		
błyszczące			
350497	A5		
350498	A4		
samoprzylepne			
126399	A5		
126400	A4		
samoprzylepne białe			
30759	A4		



PAPIER KOLOROWY „CREATINIO” TOP 2000

- idealny do rysunku, wycinanek i wydzieranek
- papier 80 g/m²
- barwiony w masie
- nie traci koloru podczas malowania, a wydzieranki mają kolorowe krawędzie
- 10 kolorów



351236



351236

KOD	REF	RODZAJ		g/m ²		KOLOR		
351236*	400079855	papier kolorowy	A5	80	10	mix		
351235*	400079856	papier kolorowy	A4	80	10	mix		
351673*	400079857	papier kolorowy	A3	80	10	mix		



SKOROWIDZE „COLORS” TOP 2000

- skorowidze teleadresowe w twardej oprawie
- sztyty i wzmocniony grzbiet
- kartki w kratkę
- papier o gramaturze 70 g/m²



KOD	REF			LIINIATURA		
400897	400169234	A5	96	kratka		
451432	400169235	A4	96	kratka		



ZESZYTY I BRULIONY BANTEX BUDGET

- fioletowa liniatura w kratkę z czerwonym marginesem
- papier o gramaturze 60 g/m²
- zeszyty - okładki pokryte lakierem dyspersyjnym, w formatach A5 okładka o gramaturze 230 g/m², w formatach A4 190 g/m², zszywane grzbiet
- bruliony - w twardej, laminowanej oprawie z sztytami i wzmocnionym grzbietem



KOD	REF	RODZAJ			LIINIATURA		
430428	400116553	zeszyt	A5	32	kratka		
420399	400116554	zeszyt	A5	60	kratka		
420400	400116555	zeszyt	A4	60	kratka		
408047	400116556	brulion	A5	96	kratka		
408046	400116557	brulion	A4	96	kratka		



BLOKI NOTATNIKOWE „EVERYDAY” OXFORD

- bigowana okładka pokryta wodoodpornym laminatem
- bloki w formacie A4+ posiadają strony z otworami do segregatora
- zszywy dyskretnie schowane pod wykończeniem tylnej okładki
- blok w formacie 225 x 297 mm otwierany do boku
- kartonowa okładka na końcu notatnika umożliwia notowanie w każdych warunkach oraz do ostatnich strony
- śnieżnobiały i idealnie gładki papier Optik Paper o gramaturze 80 g/m²
- w formatach A4+ tagi aplikacji Scribzee umożliwiające skanowanie notatek przy użyciu smartfona



KOD	REF			LINIATURA		
235308	100106275	74x105	80	kratka		
235310	100106276	74x210	80	kratka		
235309	100106278	105x148	80	kratka		
235811	100106280	A5	80	kratka		
235098	100106283	210x315 (A4+)	80	kratka		
235810	100106289	225x297 (A4+)	80	kratka		



ZESZYTY I BRULIONY „FLORAL” OXFORD

- aksamitnie miękkie w dotyku okładki soft touch
- kwiatowe grafiki
- liniatura w kratkę z marginesem
- śnieżnobiały Optik Paper®



KOD	REF	RODZAJ			LINIATURA		
458555	400150841	zeszyt	458555	32	kratka		
458556	400148581	zeszyt	458556	60	kratka		
458562	400148582	zeszyt	458562	60	kratka		
458561	400148583	brulion miękką oprawa	458561	96	kratka		



ZESZYTY I BRULIONY „TOUCH” OXFORD

- połączenie energetycznych kolorów oraz wyraźnie zaakcentowanego wizerunku lwa
- pierwsza na rynku aksamitnie miękką w dotyku okładką
- szyty i klejony brulion w twardej oprawie
- śnieżnobiały i idealnie gładki papier Optik Paper o gramaturze 90 g/m²



KOD	REF	RODZAJ			LINIATURA		
335014	400074875	zeszyt	A5	32	linia		
335015	400074874	zeszyt	A5	32	kratka		
335001	400074877	zeszyt	A5	60	linia		
335002	400074876	zeszyt	A5	60	kratka		
356029*	400091175	zeszyt	A5	60	gładki		
458559	400150844	zeszyt	A4	32	kratka		
458560	400150845	zeszyt	A4	32	linia		
335003	400074878	zeszyt	A4	60	kratka		
337896*	400074879	zeszyt	95x148	48	kratka		
335004*	400075020	brulion TO	A5	60	kratka		
335005*	400075021	brulion TO	A5	96	kratka		
356032*	400091176	brulion	A5	96	linia		
335006*	400075022	brulion TO	A4	96	kratka		



ZESZYTY „SWEET” OXFORD

- połączenie pastelowych kolorów oraz wyraźnie zaakcentowanego wizerunku lwa
- śnieżnobiały i idealnie gładki papier Optik Paper o gramaturze 90 g/m²



KOD	REF			LINIATURA		
230842	100302271	95x148	48	kratka		
202394	100302226	A5	16	kratka		
211552	100302245	A5	16	linia podwójna		
202499	400026764	A5	16	linia podwójna kolorowa		
202395	100302230	A5	32	kratka		
230841	400026765	A5	32	linia		
344679	400079722	A5	32	linia podwójna kolorowa		



ZESZYTY I BRULIONY „ESSE” OXFORD - MIX

- laminowane
- intensywnie nasycone kolory z wyraźnie zaakcentowanym wizerunkiem lwa
- papier o gramaturze 90 g/m² - śnieżnobiały i idealnie gładki
- TO - twarda okładka, MO - miękka okładka



KOD	REF	RODZAJ			UNIATURA		
230838	400026832	zeszyt	A5	60	kratka		
207400*	100302236	zeszyt 2+1	A5	60	kratka		
210515	100302239	zeszyt	A5	60	linia		
210516	100302253	zeszyt	A5	80	kratka		
212821	400026834	zeszyt	A5	80	linia		
230839	100302234	zeszyt	A4	60	kratka		
269266	100302272	brulion TO	A5	96	kratka		
209477	100302243	brulion TO	A4	96	kratka		
269267	400026717	brulion TO	A4	96	linia		
305004*	400059351	brulion MO	A5	96	kratka		
256199	400017512	brulion MO	A4+	96	kratka		



ZESZYTY I BRULIONY „ESSE” OXFORD - MONOKOLORY

- zeszyty i bruliony w twardej i miękkiej oprawie w żywych kolorach, z wyraźnie zaakcentowanym wizerunkiem lwa
- laminowana oprawa
- śnieżnobiały i idealnie gładki papier Optik Paper o gramaturze 90 g/m²



KOD	REF	RODZAJ			UNIATURA	KOLOR		
438566	400136889	zeszyt	A5	60	kratka	●		
439085	400136900	zeszyt	A5	60	kratka	●		
439089	400136901	zeszyt	A5	60	kratka	●		
439090	400136902	zeszyt	A5	60	kratka	●		
439219	400136903	brulion	A4	96	kratka	●		
440672	400136904	brulion	A4	96	kratka	●		
440673	400136905	brulion	A4	96	kratka	●		
442233	400136857	brulion	A4	96	kratka	●		
438568	400136859	zeszyt	A4	60	kratka	●		
438570	400136911	zeszyt	A4	60	kratka	●		
442244	400136912	zeszyt	A4	60	kratka	●		
442247	400136913	zeszyt	A4	60	kratka	●		
439220	400136914	brulion	A5	96	kratka	●		
442237	400136915	brulion	A5	96	kratka	●		
442251	400136916	brulion	A5	96	kratka	●		
442242	400136918	brulion	A5	96	kratka	●		



ZESZYTY „OPENFLEX” OXFORD

- linia „bezproblemowych” zeszytów, które idealnie sprawdzają się w każdych warunkach, chroniąc notatki przed zniszczeniem
- unikalna konstrukcja grzbietu i wytrzymała, polipropylenowa okładka sprawiają, że zeszyt leży płasko po otwarciu
- śnieżnobiały i idealnie gładki papier Optik Paper o gramaturze 90 g/m²



213428

230848

KOD	REF			LINIATURA		
230848	400026839	A5	60	kratka		
250474	400026713	A5	60	linia		
213428	100302225	A4	60	kratka		



ZESZYTY „OPENFLEX DUO” I „OPENFLEX QUATTRO” OXFORD

- polipropylen na grzbiecie i okładkach
- wytrzymałe, odporne na uszkodzenia oraz ekstremalnie elastyczne podczas otwierania i zamykania
- registry dzielące zeszyt na 2 części – DUO lub 4 części – QUATTRO
- śnieżnobiały i idealnie gładki papier Optik Paper o gramaturze 90 g/m²



385927

385333

KOD	REF			LINIATURA	ILUŚĆ PRZEKŁADEK		
385927	400107012	A4	60	kratka	2		
385333	400107013	A4	60	kratka	4		



ZESZYTY „INFINIUM” OXFORD

- odporne, syntetyczne okładki - nie do przedarcia i wodoodporne, to idealne połączenie wytrzymałości plastiku z delikatnością i elastycznością papieru
- śnieżnobiały i idealnie gładki papier Optik Paper o gramaturze 90 g/m²



KOD	REF			LINIATURA		
250475	400026700	A5	60	kratka		
250476	400026712	A4	60	kratka		



ZESZYTY 3W1 „EASYBOOK” OXFORD

- zeszyty w półprzezroczystej polipropylenowej okładce z wizerunkiem lwa
- z przodu zeszytu kieszeń na luźne kartki
- na końcu zeszytu teczka na dokumenty, której skrzydło służy również jako zakładka
- śnieżnobiały i idealnie gładki papier Optik Paper o gramaturze 90 g/m²

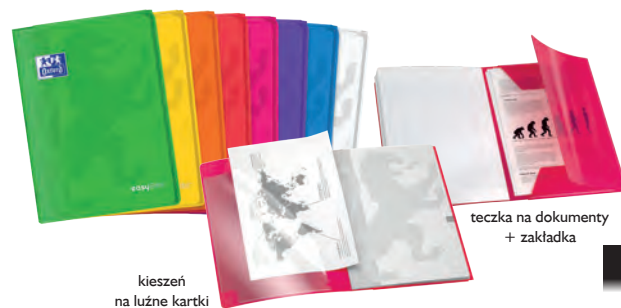
kieszeń
na luźne kartkiteczka na dokumenty
+ zakładka

KOD	REF			LINIATURA		
451296	400146693	A5	60	kratka		
451301	400146694	A5	60	linia		
451425	400146695	A4	60	kratka		



ZESZYTY PRZEDMIOTOWE OXFORD

- laminowana oprawa z wyraźnie zaakcentowanym wizerunkiem lwa
- elegancka okładka z nazwą oraz piktogramami symbolizującymi dany przedmiot
- śnieżnobiały i idealnie gładki papier Optik Paper o gramaturze 90 g/m²



KOD	REF	RODZAJ			LINIATURA		
357114*	400092587	Język polski	A5	60	linia		
357117*	400092588	Historia	A5	60	kratka		
357118*	400092590	Chemia	A5	60	kratka		
357119*	400092591	Biologia	A5	60	kratka		
357120*	400092592	Geografia	A5	60	kratka		
357121*	400092593	Fizyka	A5	60	kratka		
357123*	400092594	Język angielski	A5	60	kratka		
357124*	400092595	Matematyka	A5	60	kratka		
459641	400150842	Religia	A4	60	kratka		
458641	400150839	Polski	A4	60	linia		
458642	400150840	Matematyka	A4	60	kratka		



BRULIONY PRZEDMIOTOWE OXFORD

- laminowana oprawa z wyraźnie zaakcentowanym wizerunkiem lwa
- elegancka okładka z nazwą oraz piktogramami symbolizującymi dany przedmiot
- śnieżnobiały i idealnie gładki papier Optik Paper o gramaturze 90 g/m²



KOD	REF	RODZAJ			LINIATURA		
458623	400128282	Język polski	A5	80	linia		
458633	400128283	Historia	A5	80	kratka		
459644	400128285	Chemia	A5	80	kratka		
458630	400128286	Biologia	A5	80	kratka		
458631	400128287	Geografia	A5	80	kratka		
459645	400128288	Fizyka	A5	80	kratka		
459646	400128289	Język angielski	A5	80	kratka		
458634	400150855	Niemiecki	A5	80	kratka		
458622	400128310	Matematyka	A5	80	kratka		
459647	400150854	Informatyka	A5	80	kratka		
458636	400150857	Religia	A5	80	kratka		



KOLEKCJA „FLORAL” OXFORD

- aksamitne w dotyku okładki Touch
- śnieżnobiały i idealnie gładki papier Optik Paper 90 g/m²
- koło zeszyty - podwójna, biała spirala – po otwarciu leży idealnie płasko
- pierwsza strona notatnika przeznaczona do personalizacji
- w formatach A5 i B5 specjalna liniatura z tagami umożliwia skanowanie notatek za pomocą aplikacji Scribzee®



378464



401035

KOD	REF	RODZAJ			LINIATURA		
378465*	400094951	koło zeszyt	A5	60	kratka		
380118*	400094953	koło zeszyt	A5	60	linia		
378466*	400094955	koło zeszyt	B5	60	kratka		
380120*	400094959	koło zeszyt	B5	60	linia		
378464*	400094826	koło zeszyt	A6	50	kratka		
378711*	400094827	notatnik	10,5x14,8	80	linia		
401035*	400111054	lista zakupowa	7,4x21	80	linia		
401036*	400111055	notesik podręczny	9x14	30	linia		



KOŁOZESZYTY „LAGOON” OXFORD

- wytrzymała, polipropylenowa okładka ze wzorem sprawiającym wrażenie trójwymiarowości
- podwójna spirala, dzięki której koło zeszyty leży perfekcyjnie płasko, zapewniając komfort pisania, a kolejne strony można obracać o całe 360 stopni
- śnieżnobiały i idealnie gładki papier Optik Paper o gramaturze 90 g/m²
- w formatach A5+ i A4 tagi aplikacji Scribzee umożliwiające skanowanie notatek przy użyciu smartfona



356040

356036



KOD	REF			LINIATURA		
356036	400080639	A5+	80	kratka		
356037	400080673	A4	80	kratka		
356040*	400080690	90x140	80	kratka		



KOŁOZESZYTY „MY COLOURS” OXFORD

- półprzezroczyste okładki z polipropylenu i podwójna spirala pokryta plastikiem
- śnieżnobiały i idealnie gładki papier Optik Paper o gramaturze 90 g/m²
- tagi aplikacji Scribzee umożliwiające skanowanie notatek przy użyciu smartfona



KOD	REF			LINIATURA		
221596	100102483	A5	90	kratka		
356026*	100104780	A5	90	linia		
214463	100101864	A4	90	kratka		
356027*	100104241	A4	90	linia		



KOŁOZESZYTY „ESSENTIALS” OXFORD

- laminowana, miękka okładka, perforowane strony
- czarna, podwójna spirala
- 90 kartek w kratkę, linię bądź kropki
- śnieżnobiały i idealnie gładki papier Optik Paper o gramaturze 90 g/m²
- tagi w narożnikach stron oraz specjalna aplikacja Scribzee® umożliwiające skanowanie notatek za pomocą urządzeń mobilnych



KOD	REF			LINIATURA		
401037*	400090611	B5	90	kratka		
401038*	400090612	B5	90	linia		
401039*	400090614	B5	90	kropki		



KOŁONOTATNIK „URBAN MOVEBOOK” OXFORD

- elegancki kołonotatnik dedykowany menedżerom
- liniatura: kratka
- objętość: 80 kartek
- polipropylenowe okładki z metalizowanym połyskiem zamykane na gumkę
- wyposażone w folder na luźne kartki i kieszonkę na wizytówkę
- podwójna spirala w kolorze czarnym
- śnieżnobiały i idealnie gładki papier Optik Paper 90g/m²



KOD	REF			LINIATURA		
400942*	400011306	A4+	80	kratka		



BLOK NOTATNIKOWY „TASK MANAGER” OXFORD

- praktyczny notatnik w formacie 125 x 200 mm, idealny do trzymania w jednej ręce i notowania
- podwójna, czarna spirala na krótszym boku
- specjalna liniatura z miejscem na nagłówek oraz system do oznaczania statusu zadań umożliwiającą sprawną organizację i zarządzanie swym czasem
- tagi aplikacji Scribzee umożliwiające skanowanie notatek przy użyciu smartfona
- wysokiej jakości papier Optik Paper o gramaturze 90 g/m²



KOD	REF			LINIATURA		
324634*	400055727	125x200	70	specjalna		



KOŁOZESZYTY I BLOK NOTATNIKOWY „CAMPUS” OXFORD

- miękkie, laminowane okładki
- wyjątkowa grafika na okładkach nawiązuje do motywów akademickich, kojarzonych z najpopularniejszymi uczelniami na świecie
- w kołozeszytach tagi aplikacji Scribzee umożliwiają skanowanie notatek przy użyciu smartfona
- w kołozeszytach podwójna spirala, bloki notatnikowe klejone od góry



438574

438775

KOD	REF	RODZAJ			LINIATURA		
438574	400133480	kołozeszyt	A4+	80	kratka		
438576	400133481	kołozeszyt	B5+	80	kratka		
438775*	400133488	blok notatnikowy	A4	60	kratka		



KOŁOZESZYTY „MY REC'UP” OXFORD

- Cupcycling™ - okładki wykonane z kartonu po kubkach jednorazowych
- tagi aplikacji Scribzee
- w środku śnieżnobiały papier Optik Paper 100% recycled



KOD	REF			LINIATURA		
477323	400154141	A5	90	kratka		
477324	400154142	A5	90	linia		
477326	400154143	A4	90	kratka		
477327	400154144	A4	90	linia		
477328	400154145	A4	50	kratka		
477329	400155803	9x149	90	kratka		



NOTATNIKI „SIGNATURE” OXFORD

- twarde okładki pokryte okleiną imitującą skórę
- elastyczna gumka zamykająca
- na kocu kieszeń na luźne kartki
- tagi aplikacji Scribzee do skanowania notatek



mix pastel

mix

KOD	REF			LINIATURA	KOLOR		
476339*	400154868	A5	80	kratka	mix		
476340*	400154869	A5	80	linia	mix		
476342*	400154940	A5	80	kratka	mix pastel		
476344*	400154941	A5	80	linia	mix pastel		
477318	400154942	A5	80	kratka	czarny		
477319	400154943	A5	80	linia	czarny		
477320	400154944	A5	80	kratka	niebieski		
477321	400154948	A5	80	kropki	turkusowy		
477322	400154949	B5	80	kratka	mix		



ZESZYTY INTERDRUK

- duża różnorodność wzorów okładek
- lakierowana okładka
- wysokiej jakości papier 70 g



KOD	RODZAJ			LINIATURA		
134774	mix wzorów	A4	32	kratka		
392854	mix wzorów	A4	32	linia		
62323	mix wzorów	A4	60	kratka		
372802	One color	A4	60	kratka		
134793	mix wzorów	A4	60	linia		
252564	mix wzorów	A4	60	ładki		
62324	mix wzorów	A4	80	kratka		
435704	mix wzorów	A4	80	linia		
77052	mix wzorów	A4	96	kratka		
339211	mix wzorów	A4	96	linia		
9820	do nut, poziomy	A4	16	pięciolinia		
13855	do nut, poziomy	A5	16	pięciolinia		
134776	do słówek	A6	16	kratka		
286685	do słówek	A6	32	kratka		



ZESZYTY INTERDRUK

- miększe okładki w najmodniejszych trendach tego sezonu
- lakierowana okładka
- zaokrąglone rogi
- wysokiej jakości papier 70 g
- zeszyty z kolekcji BB Kids – grube i superładkie kartki ze specjalnego papieru 90 g



KOD	RODZAJ			LINIATURA		
miękka okładka						
134756	mix wzorów	A5	16	kratka		
300866	mix wzorów	A5	16	kolorowa kratka		
175362	One color	A5	16	kratka		
175363	Girls	A5	16	kratka		
435710	Boys	A5	16	kratka		
305653	Puppy Sign!	A5	16	kratka		
134757	mix wzorów	A5	16	linia		
134758	mix wzorów	A5	16	kolorowa linia		
437203	Girls	A5	16	kolorowa linia		
311052	Black&Blue Kids	A5	16	kolorowa linia		
134759	mix wzorów	A5	16	ładki		
134760	mix wzorów	A5	32	kratka		
175365	One color	A5	32	kratka		
436166	Fashion/Sweeties	A5	32	kratka		
175366	4Boy/X-treme	A5	32	kratka		
207460	Shine	A5	32	kratka		
282200	mix wzorów	A5	32	ciemna linia		
134761	mix wzorów	A5	32	linia		
207470	mix wzorów	A5	32	kolorowa linia		
437198	Boys	A5	32	kolorowa linia		
134762	mix wzorów	A5	32	ładki		
134764	mix wzorów	A5	60	kratka		
305655	One color	A5	60	kratka		

KOD	RODZAJ			LINIATURA		
251940	Black&White	A5	60	kratka		
134765	mix wzorów	A5	60	linia		
134766	mix wzorów	A5	60	ładki		
134768	mix wzorów	A5	80	kratka		
305657	One color	A5	80	kratka		
134769	mix wzorów	A5	80	linia		
134770	mix wzorów	A5	80	ładki		
360547	One color	A5	96	kratka		
134771	Office Book	A5	96	kratka		
134772	mix wzorów	A5	96	linia		
134763	Religia	A5	32	kratka		
305654	Religia z poddrukami	A5	32	kratka		
414897	Religia Jan Paweł II/Franciszek	A5	32	kratka		
413009	Religia Jan Paweł II/Franciszek	A5	60	kratka		
półtwarda okładka						
436270	Trend Girls	A5	16	kratka		
437203	Trend Girls	A5	16	ciemna, kolorowa linia		
437649	Trend Boys	A5	16	ciemna, kolorowa linia		
437197	Trend Girls	A5	32	ciemna linia		
440273	Trend Girls	A5	60	kratka		
440272	Trend Boys	A5	60	kratka		
440270	Trend Boys	A5	60	linia		

TOP 2000

ZESZYTY „CITIES OF THE WORLD” TOP 2000

- wesołe ilustracje z charakterystycznymi elementami różnych miast świata
- okładki pokryte matową folią oraz wybiórczo wypukłym lakierem
- papier 70 g/m²



KOD	REF			LINIATURA		
477462	400157888	A5	16	kratka		
477465	400157889	A5	16	linia podwójna		
477467	400157668	A5	16	kratka		
477470	400157923	A5	16	linia podwójna		

TOP 2000

KOLEKCJA „MONOCHROME MAPPING” TOP 2000

- grafiki przedstawiające mapy najbardziej znanych miast świata
- okładki pokryte matową folią oraz wybiórczo lakierem
- papier 70 g/m²



KOD	REF	RODZAJ			LINIATURA		
477754	400157745	zeszyt	A5	60	kratka		
477756	400157929	zeszyt	A5	60	linia		
477757	400157935	zeszyt	A5	80	kratka		
477758	400157937	zeszyt	A5	80	linia		
477759	400157939	zeszyt	A5	96	kratka		
477760	400157941	zeszyt	A5	96	linia		
477762	400157949	zeszyt	A4	80	kratka		
477765	400157971	brulion	A6	80	kratka		
477763	400157977	brulion	A5	96	kratka		
477764	400157979	brulion	A5	96	linia		
477766	400157984	brulion	A5	96	kratka		
477838	400157972	brulion	A4	96	kratka		
477837	400157983	kolozeszyt	A4	100	kratka		

TOP 2000

ZESZYTY „YOUNG INVENTOR” TOP 2000

- kosmiczne grafiki, przedstawiające m.in. planety Układu Słonecznego
- okładki pokryte matową folią oraz wybiórczo strukturalnym lakierem
- papier 70 g/m²



KOD	REF			LINIATURA		
477472	400157858	A5	32	kratka		
477475	400157742	A5	60	kratka		
477476	400157925	A5	60	linia		
477477	400157932	A5	80	kratka		

TOP 2000

KOLEKCJA „SECRET GARDEN” TOP 2000

- fantastyczne grafiki, przedstawiające kwiaty w różnych odsłonach
- okładki pokryte folią soft touch oraz wybiórczo lakierem
- papier 70 g/m²



KOD	REF	RODZAJ			LINIATURA		
477522	400157911	zeszyt	A5	32	kratka		
477527	400157920	zeszyt	A5	32	linia		
477530	400157669	zeszyt	A5	60	kratka		
477535	400157927	zeszyt	A5	60	linia		
477537	400157934	zeszyt	A5	80	kratka		
477540	400157936	zeszyt	A5	80	linia		
477542	400157945	zeszyt	A4	60	kratka		
477545	400157948	zeszyt	A4	80	kratka		
477551	400157975	brulion	A5	96	kratka		
477553	400157978	brulion	A5	96	linia		
477741	400157970	brulion	A6	80	kratka		
477742	400157980	kolozeszyt	A5	100	kratka		
477743	400157981	kolozeszyt	A4	80	kratka		

TOP 2000 ZESZYTY „MEGAMIX” TOP 2000

- okładki laminowane
- papier 70 g/m²



KOD	REF			LINIATURA		
477839	400158374	A5	16	kratka		
477841	400158376	A5	16	linia podwójna		
477844	400158378	A5	16	kratka kolorowa		
477846	400158379	A5	16	gładki		

TOP 2000 ZESZYTY „MEGAMIX” TOP 2000

- okładki laminowane
- papier 70 g/m²



KOD	REF			LINIATURA		
477848	400158435	A5	32	kratka		
477852	400158436	A5	32	linia		
477857	400158437	A5	32	linia podwójna kolor		
477858	400158438	A5	32	gładki		

TOP 2000 ZESZYTY „MEGAMIX” TOP 2000

- okładki laminowane
- papier 70 g/m²



KOD	REF			LINIATURA		
477859	400158439	A5	60	kratka		
477860	400158442	A5	60	gładki		

TOP 2000 ZESZYTY „MEGAMIX” TOP 2000

- okładki laminowane
- papier 70 g/m²



KOD	REF			LINIATURA		
477867	400158440	A5	60	kratka		
477861	400158441	A5	60	linia		

TOP 2000 ZESZYTY „MEGAMIX” TOP 2000

- okładki laminowane
- papier 70 g/m²



KOD	REF			LINIATURA		
477869	400158443	A5	80	kratka		
477871	400158444	A5	80	linia		

TOP 2000 ZESZYTY „MEGAMIX” TOP 2000

- okładki laminowane
- papier 70 g/m²



KOD	REF			LINIATURA		
477874	400158445	A5	96	kratka		

TOP 2000 ZESZYTY „MEGAMIX” TOP 2000

- okładki laminowane
- papier 70 g/m²



KOD	REF			LINIATURA		
477897	400158582	A4	32	linia		
477898	400158583	A4	32	kratka		

TOP 2000 ZESZYTY „MEGAMIX” TOP 2000

- okładki laminowane
- papier 70 g/m²



KOD	REF			LINIATURA		
477879	400158447	A4	60	kratka		
477880	400158448	A4	60	linia		
477882	400158449	A4	60	gładki		

TOP 2000 ZESZYT „MEGAMIX” TOP 2000

- okładki laminowane
- papier 70 g/m²



KOD	REF			LINIATURA		
477883	400158460	A4	80	kratka		

TOP 2000 ZESZYT „MEGAMIX” TOP 2000

- okładki laminowane
- papier 70 g/m²



KOD	REF			LINIATURA		
477884	400158461	A4	96	kratka		

TOP 2000 KOLEKCJA „COLLAGE TROPICS” TOP 2000

- kolorowe grafiki z abstrakcyjnymi, egzotycznymi motywami
- okładki pokryte folią soft touch oraz wybiórczo lakierem
- papier 70 g/m²



KOD	REF	RODZAJ			LINIATURA		
477745	400157744	zeszyt	A5	60	kratka		
477746	400157928	zeszyt	A5	60	linia		
477748	400157938	zeszyt	A5	96	kratka		
477749	400157940	zeszyt	A5	96	linia		
477751	400157976	brulion	A5	96	kratka		
477753	400157982	kołozeszyt	B5	100	kratka		

TOP 2000 ZESZYTY „WINTER SAILOR” TOP 2000

- wyjątkowe grafiki nawiązujące do motywów arktycznych
- okładki pokryte matową folią oraz wybiórczo lakierem
- papier 70 g/m²



KOD	REF			LINIATURA		
477480	400157944	95x148	32	kratka		
477484	400157859	A5	32	kratka		
477489	400157921	A5	32	linia		
477492	400157740	A5	60	kratka		
477495	400157926	A5	60	linia		
477497	400157946	A4	60	kratka		
477499	400157933	A5	80	kratka		
477504	400157974	A5	96	kratka		

TOP 2000

ZESZYTY „FREE&WILD” TOP 2000

- wesołe grafiki, przedstawiające sportowe aktywności lub egzotyczne zwierzęta
- okładki pokryte matową folią oraz wybiórczo lakierem
- papier 70 g/m²



KOD	REF			LINIATURA		
477448	400157666	A5	16	kratka		
477451	400157886	A5	16	linia podwójna		
477452	400157922	A5	16	linia podwójna		
477453	400157910	A5	16	kratka		
477454	400157942	A6	16	kratka		

TOP 2000

ZESZYTY „COLORS” TOP 2000

- papier 70 g/m²
- laminowana, miękka okładka
- zszywane kartki



KOD	REF			LINIATURA		
451548	400169185	A5	80	kratka		
438107	400169180	A5	16	kratka		
438108	400169181	A5	32	kratka		
438109	400169183	A5	60	kratka		
439692*	400169184	A5	60	kratka		
438110	400169186	A5	96	kratka		
438104	400169187	A4	60	kratka		
438105	400169188	A4	60	kratka		
438106	400169189	A4	96	kratka		
439094	400169190	A6	48	kratka		

05

TOP 2000

ZESZYTY „LINEA” TOP 2000

- minimalistyczne grafiki z linearnymi motywami
- okładki pokryte matową folią oraz wybiórczo lakierem
- papier 70 g/m²



16 i 32 kartki

KOD	REF			LINIATURA		
477904	400159966	A5	16	kratka		
477905	400159967	A5	16	linia podwójna kolor		
477906	400159968	A5	32	kratka		
477907	400159969	A5	32	linia		



60 kartek

KOD	REF			LINIATURA		
477908	400160000	A5	60	kratka		
477909	400160001	A5	60	linia		
477910	400160002	A4	60	kratka		

TOP 2000

ZESZYT Z REGISTRAMI „FORM” TOP 2000

- polipropylenowa okładka
- 4 registry
- papier 70 g/m²

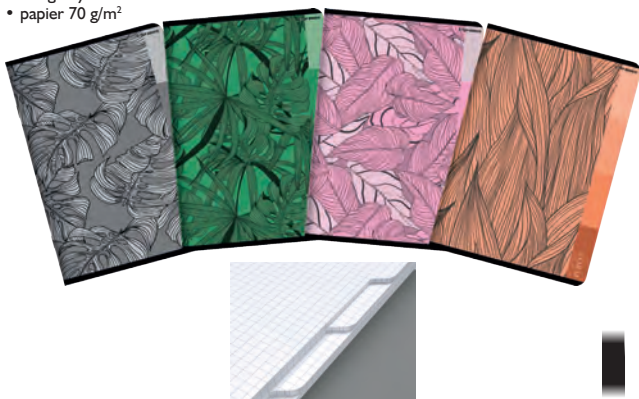

KOD	REF			LINIATURA		
477444	400158942	A5	80	kratka		

TOP 2000

ZESZYTY DO SŁÓWEK „MEGAMIX” TOP 2000

- okładki laminowane
- papier 70 g/m²



KOD	REF			LINIATURA		
477895	400158580	A6	16	kratka		
477896	400158581	A6	32	kratka		

- wodoodporna i wytrzymała polipropylenowa okładka doskonale ochroni notatki przed zniszczeniem
- zaokrąglone rogi
- zadruk w kratkę
- wysokiej jakości papier 70 g



KOD	RODZAJ	LI NIATURA	o-neto	o-brutto
420059	A4	32	kratka	☑
420060	A4	60	kratka	☑
420057	A4	96	kratka	☑

- wyjątkowe notatniki, służące również jako planery
- specjalna liniatura w kropkowaną kratkę jest bardziej subtelna niż tradycyjna kratka
- w górnym rogu każdej strony umieszczono miejsce na wpisanie daty, dzięki czemu można przyporządkować notatki do konkretnego dnia
- elastyczna gumka zamykająca chroni wewnątrz notatnika
- twarde okładki pokryte aksamitną folią soft touch
- papier o gramaturze 70 g/m²

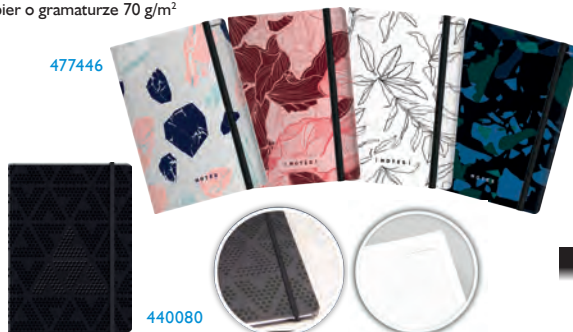

KOD	REF	RODZAJ	LI NIATURA	KOLOR	o-neto	o-brutto
440080	400151699	A5	80	kropkowana kratka	czarny	☑
477446	400158941	A5	80	kropkowana kratka	mix wzorów	☑

LEITZ NOTATNIKI „COMPLETE” LEITZ

- notatniki o uznanej jakości Leitz Premium, w nowoczesnym wzornictwie, do sporządzania codziennych notatek
- elegancka skórzana okładka jest miła w dotyku i ma atrakcyjny wygląd
- innowacyjne funkcje zapewniają optymalną organizację notatek
- wysokiej jakości papier w kolorze kości słoniowej, z certyfikatem FSC® i gramaturą 100 gsm
- idealnie pasują do innych produktów z linii Leitz Complete

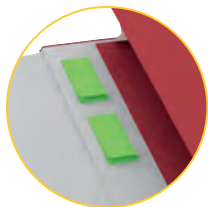

KOD	REF	RODZAJ	mm	KOLOR	o-neto	o-brutto
324776*	44770001	notatnik A5 w kratkę	147x20x212	○	☑	☑
324777*	44770025	notatnik A5 w kratkę	147x20x212	●	☑	☑
324775*	44770095	notatnik A5 w kratkę	147x20x212	●	☑	☑
354594*	44710001	notatnik A4 w kratkę	217x20x297	○	☑	☑
324773*	44710025	notatnik A4 w kratkę	217x20x297	●	☑	☑
324774*	44710095	notatnik A4 w kratkę	217x20x297	●	☑	☑
354595*	44730001	notatnik w rozmiarze iPad w kratkę	187x20x242	○	☑	☑
324786*	44730095	notatnik w rozmiarze iPad w kratkę	187x20x242	●	☑	☑

- nowoczesny design okładek, który sprawdzi się w szkole, na uczelni czy w domu
- twarda oprawa, wysoka jakość wykończenia
- szyty i wzmocniony grzbiet
- wysokiej jakości papier 70 g

KOD	RODZAJ	LI NIATURA	o-neto	o-brutto
twarda okładka				
55036	mix wzorów	A6	96	kratka
2417	mix wzorów	A5	96	kratka
308772	One color	A5	96	kratka
39043	mix wzorów	A5	96	linia
65900	mix wzorów	A5	96	gładki
38876	mix wzorów	A5	160	kratka
134778	mix wzorów	A5	160	linia
38877	mix wzorów	A5	192	kratka
338987	mix wzorów	A4	80	kratka
38874	Office	A4	96	kratka
361539	One color	A4	96	kratka
242222	Economy	A4	96	kratka
134780	mix wzorów	A4	96	linia
207481	mix wzorów	A4	96	gładki
268275	mix wzorów	A4	160	kratka
38875	mix wzorów	A4	192	kratka
99330	mix wzorów	A4	288	kratka
91407	mix wzorów	B5	160	kratka
134779	mix wzorów	B5	160	linia
półtwarda okładka				
438058	Trend Boys	A4	96	kratka
236496	mix wzorów	B5	160	kratka



TOP 2000 BRULIONY „COLORS” TOP 2000

- papier 70 g/m²
- laminowana, twarda oprawa
- sztyty i wzmocniony grzbiet



KOD	REF			LINIATURA		
438098	400169191	A5	96	kratka		
439693	400169200	A5	96	kratka		
438099	400169201	A5	192	kratka		
438097*	400169203	A4	96	kratka		
439694	400169205	A4	96	kratka		
438096*	400169206	A4	192	kratka		
436479*	400169207	A4	304	kratka		
438100	400169208	B5	160	kratka		

TOP 2000 BRULION „MEGAMIX” TOP 2000

- okładki laminowane
- twarda oprawa
- papier 70 g/m²



KOD	REF			LINIATURA		
477903	400158564	A6	96	kratka		

05

TOP 2000 BRULION „MEGAMIX” TOP 2000

- okładki laminowane
- twarda oprawa
- papier 70 g/m²



KOD	REF			LINIATURA		
477902	400158560	B5	160	kratka		

TOP 2000 BRULION „MEGAMIX” TOP 2000

- okładki laminowane
- twarda oprawa
- papier 70 g/m²



KOD	REF			LINIATURA		
477901	400158587	A7	80	kratka		

TOP 2000 BRULIONY „MEGAMIX” TOP 2000

- okładki laminowane
- papier 70 g/m²

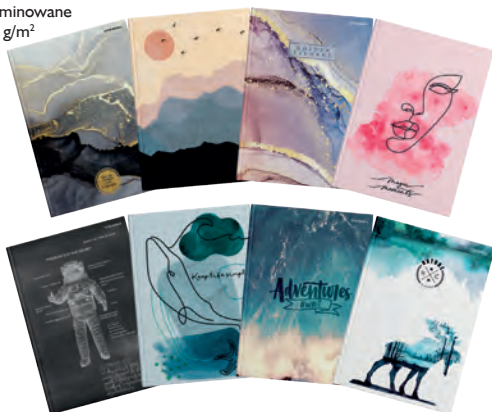

KOD	REF			OPRAWA	LINIATURA		
477888	400158490	A5	96	twarda	kratka		
477889	400158493	A5	96	twarda	linia		
477890	400158557	A5	96	miękka	kratka		

TOP 2000 BRULIONY „MEGAMIX” TOP 2000

- okładki laminowane
- papier 70 g/m²

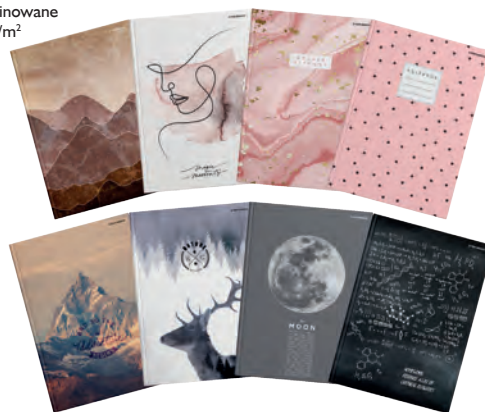

KOD	REF			OPRAWA	LINIATURA		
477892	400158554	A4	96	twarda	kratka		
477893	400158555	A4	96	twarda	linia		
477894	400158569	A4	96	miękka	kratka		

MINTRA KOŁONOTATNIKI „ECONIL” MINTRA

- przednia i tylna okładka wykonana z ekologicznego materiału wytwarzanego z pozostałości trzciny cukrowej
- papier o gramaturze 70 g, ekologiczny, wykonany z trzciny cukrowej, kartki z perforacją (format 24 x 15 cm)
- wysokiej jakości pojedynczy grzbiet metalowy z oczkiem zamykającym
- przekładka wykonana ze sztywnego papieru, z papierową kieszonką po obu stronach



KOD			LIANIATURA	IŁOŚĆ PRZEKŁADEK		
415551	A6	80	linia	1		
415549	A6	80	kratka	1		
415550	15x24	80	linia	1		
415542	15x24	80	kratka	1		

MINTRA „GOLDEN & SILVER” MINTRA

- przezroczyste okładki z wysokiej jakości polipropylenu; z zaokrąglonymi rogami; elastyczny pasek spinający notatnik
- papier o gramaturze 80 g, bezdrzewny (wood free), kartki w kolorze kości słoniowej lub białym
- wysokiej jakości podwójny, złoty lub srebrny grzbiet metalowy



GOLDEN & SILVER
NOTEBOOK

KOD			LIANIATURA		
361264	A5	80	linia		
349929	A6	80	linia		

inter Druk

KOŁOZESZYTY I KOŁOBRULIONY INTERDRUK

- ciekawy design okładek, który sprawdzi się w biurze i w szkole
- kartki z perforacją i otworami do segregatora
- wysokiej jakości papier 70 g
- szare lub kolorowe marginesy w kołobrulionach

KOD			LIANIATURA		
kołozeszyty - miękka okładka					
70038	A6	50	kratka		
76267	A6	80	kratka		
76266	A5	50	kratka		
76265	A5	80	kratka		
97259	A5	100	kratka		
184461	A5	100	linia		
71727	A5	120	kratka		
76264	A5	160	kratka		
67395	A4	50	kratka		
67394	A4	80	kratka		
97257	A4	100	kratka		
184460	A4	100	linia		
76262	A4	120	kratka		
50997	A4	160	kratka		
71726	B5	100	kratka, kol. margines		
261027	B5	160	kratka		
kołobruliony - twarda okładka					
51287	A5	80	kratka		
97260	A5	100	kratka, kol. margines		
97258	A4	100	kratka, kol. margines		
76260	A4	160	kratka, kol. margines		
68673	B5	160	kratka		
195581	B5	160	kratka, kol. margines		



inter Druk

KOŁOZESZYTY Z REGISTRAMI INTERDRUK

- okładki zaprojektowane zgodnie z aktualnymi trendami
- kartki z perforacją i otworami do segregatora
- w środku zadruk w kratkę oraz 5 kolorowych registrów
- wysokiej jakości papier 70 g



KOD			LIANIATURA		
94577	A5	100	kratka		
91406	A4	100	kratka		
89816	B5	100	kratka		
100999	B5	160	kratka		



05

TOP 2000

KOŁOZESZYTY „MEGAMIX” TOP 2000

- okładki laminowane
- papier 70 g/m²



KOD	REF	RODZAJ	LIPIA	LIPIA	LIPIA	LIPIA	LIPIA	LIPIA
477900	400158584	A4	80	kratka				

TOP 2000

KOLEKCJA „SHADES” TOP 2000

- laminowane okładki z motywami nawiązującymi do naturalnego barwienia tkanin
- papier 70 g/m²



KOD	REF	RODZAJ	LIPIA	LIPIA	LIPIA	LIPIA	LIPIA	LIPIA
477337	400158935	zeszyt	A5	60	kratka			
477336	400158934	zeszyt	A5	96	kratka			
477338	400158936	brulion	A5	96	kratka			
477339	400158937	brulion	A4	96	kratka			
477340	400158938	kołozeszyt	A5	80	kratka			
477341	400158939	kołozeszyt	B5	120	kratka			
376532	400158940	kołozeszyt	A4	80	kratka			
477335	400158933	kołozeszyt	A4	100	kratka			

05

TOP 2000

KOŁOZESZYTY I KOŁOBRULIONY „STUDENTBOOK” TOP 2000

- barwione brzegi stron z registrami tworzą 3, 5 lub 8 sekcji
- laminowane okładki miękkie w kołozeszytach, twarde w kołobrulionach
- papier 70 g/m²



KOD	REF	RODZAJ	LIPIA	LIPIA	LIPIA	LIPIA	LIPIA	LIPIA	LIPIA
477330	400147628	kołobrulion	B5	100	kratka	5			
477331	400147629	kołozeszyt	B5	100	kratka	5			
477332	400147730	kołozeszyt	A5	100	kratka	3			
468054	400147731	kołozeszyt	A4	100	kratka	3			
469188	400147732	kołozeszyt	A4	100	kratka	5			
477333	400147733	kołozeszyt	A5	100	kratka	5			
477334	400147734	kołozeszyt	B5	160	kratka	8			

TOP 2000

KOŁOZESZYTY „COLORS” TOP 2000

- papier 70 g/m²
- miękką laminowaną okładką
- podwójna spirala
- kartki z otworami do segregatora



KOD	REF	RODZAJ	LIPIA	LIPIA	LIPIA	LIPIA	LIPIA	LIPIA
439756	400169209	A5	100	kratka				
439757	400169230	A4	100	kratka				
438103	400169231	A6	80	kratka				
451546*	400169233	A4	80	kratka				
451547*	400169232	A5	80	kratka				



KRONIKI WARTA

- format B4 lub A3 pionowe oraz poziome
- blok 100 kart papieru o gramaturze 120g/m²
- blok łączony z okładką dwiema mosiężnymi śrubami
- okładka twarda w okleinie introligatorskiej złożona lub malowana w różnych kolorach
- grzbiet o szerokości ok. 25 mm
- wykonane ręcznie

KOD	REF	RODZAJ	LIPIA	LIPIA	LIPIA	LIPIA	LIPIA	LIPIA	LIPIA
5431	1829-319-026	pionowa	100	250x345	złożona				
235559*	1829-319-077	pionowa	100	310x420	złożona				
12735	1829-319-030	pozioma	100	345x255	złożona				
178682	1829-319-022	pozioma	100	415x297	złożona				
422890*	1829-319-001	pozioma	200	415x297	złożona				
10858*	1829-319-002	pozioma	200	415x297	złożona				
231639*	1829-319-060	pionowa	100	250x345	malowana				
231640	1829-319-061	pionowa	100	250x345	malowana				
231641	1829-319-062	pionowa	100	250x345	malowana				
231642*	1829-319-063	pionowa	100	250x345	malowana				



PODATKOWA KSIĘGA PRZYCHODÓW I ROZCHODÓW



NOTES SAMOKOPIUJĄCY

KOD	REF	OPIS	Adresata	Adresata
41406	N-105-5	Notes kratka A6, bloczek 40 kartek		/szt.

AKCESORIA PODATNIKA

KOD	REF	OPIS	Adresata	Adresata
5058	K-1u	Podatkowa księga przychodów i rozchodów A4 (offset) album 48 stron		
2298	K-2u	Podatkowa księga przychodów i rozchodów A4 (offset) album 96 stron		
2299	K-3u	Podatkowa księga przychodów i rozchodów A5 (offset) album 32 strony		
2303	K-4	Ewidencja sprzedaży (pion) A5 (offset) zeszyt 32 strony		
26360	K-5u	Podatkowa księga przychodów i rozchodów komputerowa A4 (offset) album 16 stron		
873	K-7	Ewidencja wyposażenia A5 (offset) album 32 strony		
871	K-8	Ewidencja środków trwałych A5 (offset) album 32 strony		
1800	K10h	Karta przychodów pracowników A5 (offset) album 32 strony		
475187	K11h	Karty przychodów pracowników A4 (offset) album 48 stron		
2305	K-12	Dowód wewnętrzny A5 (offset) bloczek 40 kartek		
2307	K-13	Dowód wewnętrzny A5 (offset) bloczek 50 kartek		
49336	K-15	Dzienne zestawienie sprzedaży nieudokumentowanej A6 (offset) bloczek 50 kartek		
13934	K-17	Ewidencja przebiegu pojazdu A5 album 32 strony		
26362	P3h	Lista wynagrodzeń 1/2 A3 (offset) bloczek 50 kartek		
475188	P5h	Indywidualna lista płac 1/3 A3 (offset) bloczek 50 kartek		
385726	P-10u	Książka kontroli A5 (offset) album 32 strony		
5161	R-1	Ewidencja przychodów A5 (offset) album 32 strony		
475190	R2h	Ewidencja przychodów A4 (offset) album 40 stron		
475152	R4h	Dzienne zestawienie sprzedaży-zbiornice 1/3 A4 (offset) bloczek 50 kartek		
49337	R5h	Dzienne zestawienie sprzedaży nieudokumentowanej 1/3 A4 (offset) bloczek 50 kartek		
84750*	Vu-55	Ewidencja uproszczona sprzedaży A5 (offset) album 32 strony		
275918*	V-60	Ewidencja przebiegu pojazdu dla celów podatku od towarów i usług A5 (offset) zeszyt 32 strony		

05

DRUKI AKCYDENSOWE

KOD	REF	OPIS	Adresata	Adresata
11445	100-1E	Faktura netto (pełna) A4 (wielokopia) bloczek 80 kartek		
13093	100-2E	Faktura netto (pełna) 2/3 A4 (wielokopia) bloczek 80 kartek		
13094	100-3E	Faktura netto (pełna) A5 (wielokopia) bloczek 80 kartek		
16421	101-1E	Faktura netto (pełna) A4 (O+1K) bloczek 80 kartek		
11322	102-2E	Faktura netto (pełna) 2/3 A4 (O+1K) bloczek 80 kartek		
108584*	102-XE	Faktura netto (pełna) 2/3 A4 (O+2K) bloczek 81 kartek		
11388	103-3E	Faktura netto (pełna) A5 (O+1K) bloczek 80 kartek		
108583	103-XE	Faktura netto (pełna) A5 (O+2K) bloczek 81 kartek		
11389	105-8E	Faktura netto (pełna) 1/3 A4 (O+1K) bloczek 80 kartek		
11390	106-2E	Faktura korygująca 2/3 A4 (O+1K) bloczek 80 kartek		
11446*	107-3E	Faktura korygująca netto (pełna) A5 (O+1K) bloczek 80 kartek		
354156	112-2E	Faktura wzór pełny dla prowadzących sprzedaż w cenach netto 2/3 A4 (O+2K) bloczek 81 kartek		
354748	118-2E	Faktura dla jednostek organizacyjnych samorządu terytorialnego dla prowadzących sprzedaż w cenach netto 2/3 A4 (O+2K) bloczek 81 kartek		
41387*	121-1E	Faktura brutto (uproszczona) A4 (O+1K) bloczek 80 kartek		
41388	122-2E	Faktura brutto (uproszczona) 2/3 A4 (O+1K) bloczek 80 kartek		
11391	123-3E	Faktura brutto (uproszczona) A5 (O+1K) bloczek 80 kartek		
11462	124-3E	Faktura brutto (uproszczona) (pion) A5 (O+1K) bloczek 80 kartek		
11392	130-3E	Faktura netto z jedną stawką podatku A5 (O+1K) bloczek 80 kartek		
11325*	131-4E	Faktura z jedną stawką podatku 2/3 A5 (O+1K) bloczek 80 kartek		
86525	140-3E	Faktura brutto (pełna) A5 (wielokopia) bloczek 80 kartek		
83827*	141-1E	Faktura brutto pełna A4 (O+1K) bloczek 80 kartek		
20653*	142-2E	Faktura brutto (pełna) 2/3 A4 (O+1K) bloczek 80 kartek		
11393*	143-3E	Faktura brutto (pełna) A5 (O+1K) bloczek 80 kartek		
354157	148-2E	Faktura dla prowadzących sprzedaż w cenach brutto 2/3 A4 (O+2K) bloczek 81 kartek		
68391*	151-3E	Faktura netto MK A5 (pełna) (O+1K) bloczek 80 kartek		
38787*	163-3E	Dowód naliczenia podatku od towarów i usług (Faktura wewnętrzna) A5 (O+1K) bloczek 40 kartek		
86778*	168-2E	Dowód naliczenia podatku od towarów i usług UE 1/3 A3 (O+K) bloczek 80 kartek		
425485	185-3N	Faktura Vat RR dla rolników A5 (O+1K) bloczek 80 kartek		
243032*	194-3E	Faktura procedura marży dla biur podróży A5 (O+1K) bloczek 80 kartek		
243036	195-3E	Faktura procedura marży towary używane, dzieła sztuki, przedmioty kolekcjonerskie i antyki A5 (O+1K) bloczek 80 kartek		
273171	198-2E	Faktura czynności zwolnione z podatku od towarów i usług 2/3 A4 (O+1K) bloczek 80 kartek		
269201	198-3E	Faktura czynności zwolnione z podatku od towarów i usług A5 (O+1K) bloczek 80 kartek		
273136	201-3E	Faktura dla podatników zwolnionych podmiotowo z podatku od towarów i usług (pion) A5 (wielokopia) bloczek 80 kartek		
273137	202-3E	Faktura dla podatników zwolnionych podmiotowo z podatku od towarów i usług (pion) A5 (O+1K) bloczek 80 kartek		
269203	203-3E	Faktura dla podatników zwolnionych podmiotowo z podatku od towarów i usług A5 (O+1K) bloczek 80 kartek		
273131	204-4E	Faktura dla podatników zwolnionych podmiotowo z podatku od towarów i usług 2/3 A5 (O+1K) bloczek 80 kartek		
273132	205-5E	Faktura dla podatników zwolnionych podmiotowo z podatku od towarów i usług (pion) A6 (O+1K) bloczek 80 kartek		
45389	223-3	Rachunek dla zwolnionych z VAT (pion) A5 (wielokopia) bloczek 80 kartek		
11454	230-4	Rachunek dla zwolnionych z VAT 2/3 A5 (O+1K) bloczek 80 kartek		
41391	231-3	Rachunek dla zwolnionych z VAT A5 (O+1K) bloczek 80 kartek		
11368	232-5	Rachunek dla zwolnionych z VAT (pion) A6 (O+1K) bloczek 80 kartek		
11369	233-3	Rachunek dla zwolnionych z VAT (pion) A5 (O+1K) bloczek 80 kartek		
20654	234-5	Rachunek dla zwolnionych z VAT A6 (O+1K) bloczek 80 kartek		
11398	260-9	DS Dowód Sprzedaży A7 (wielokopia) paragon bloczek 80 kartek		
17297	262-5	Rachunek dla konsumenta A6 (wielokopia) bloczek 80 kartek		
17299	264-9	Rachunek dla konsumenta A7 (wielokopia), bloczek 80 kartek		
17300	315-3	Dowód dostawy A5 (wielokopia) bloczek 80 kartek		
23630	315-5	Dowód dostawy A6 (wielokopia) bloczek 80 kartek		
7073*	320-5	Upoważnienie A6 (O+1K) bloczek 80 kartek		
11402	341-1	Arkusze spisu z natury (pion) A4 (O+1K) bloczek 48 kartek		
11373	344-3	KM Kartoteka magazynowa A5 (karton offsetowy) komplet 50 kartek		
13100	351-8	WZ Wydanie materiałów na zewnątrz 1/3 A4 (wielokopia) bloczek 80 kartek		
11403	352-8	PZ Przyjęcie materiałów z zewnątrz 1/3 A4 (wielokopia) bloczek 80 kartek		

KOD	REF	OPIS	Adresata	Adresata
13102	354-8	RW Pobranie materiałów wewnętrzne 1/3 A4 (wielokopia) bloczek 80 kartek		
11455	361-2	WZ Wydanie materiału na zewnątrz 1/3 A3 (wielokopia) bloczek 80 kartek		
11456	362-2	PZ Przyjęcie materiału z zewnątrz 1/3 A3 (wielokopia) bloczek 80 kartek		
11404	371-3	MW Magazyn wyda A5 (wielokopia) bloczek 80 kartek		
11405	372-3	Magazyn przyjmie A5 (wielokopia) bloczek 80 kartek		
11406	373-3	RW Pobranie materiałów A5 (wielokopia) bloczek 80 kartek		
27710	400-3	Kwitariusz przychodowy (numerowany) A5 (O+2K) album 60 kartek		
11408	401-5	KP Dowód wpłaty A6 (wielokopia) bloczek 80 kartek		
11409	402-5	KW Dowód wypłaty A6 (wielokopia) bloczek 80 kartek		
11337	408-5	Wniosek o zaliczkę A6 (offset) bloczek 40 kartek		
16425	409-5	Rozliczenie zaliczki A6 (offset) bloczek 40 kartek		
11338	410-1	RK Raport kasowy A4 (O+1K) bloczek 80 kartek		
11340	412-3	Polecenie księgowania A5 (O+1K) bloczek 80 kartek		
9737	437-3	KK Karta kontowa materiałowa ilościowo-wartościowa A5 (karton offsetowy) komplet 20 kartek		
20656	439-3	PK Polecenie księgowania A5 (offset) bloczek 80 kartek		
221860*	K-449-5	Polecenie przelewu/wpłaty gotówkowa 2 odc. 2000szt.blankietów A6 (O+1K) Składanka komputerowa		
1974	445-5M	Polecenie przelewu/wpłaty gotówkowa 4-odc. A6 (O+3K) bloczek 80 kartek		
41392	449-5M	Polecenie przelewu/wpłaty gotówkowa 2-odc. A6 (O+1K) bloczek 80 kartek		
92966	471-5	Podatki Polecenie przelewu/wpłaty gotówkowa 2-odc. A6 (O+1K) bloczek 80 kartek		
20130	500-1N	UP Umowa o pracę A4 (O+1K) bloczek 40 kartek		
11348	501-1N	SP Świadcтво pracy A4 (O+1K) bloczek 40 kartek		
11349	502-5	Zaswiadczenie o zatrudnieniu A6 (O+1K) bloczek 80 kartek		
118920*	504-A1	Kwestionariusz dla osób ubiegających się o zatrudnienie A4 (offset) bloczek 40 kartek		
118921*	504-B1	Kwestionariusz osobowy dla pracownika A4 (offset) bloczek 40 kartek		
11380	505-3	PWS Polecenie wyjazdu służbowego A5 (offset) bloczek 40 kartek		
11381	506-1	LO Lista obecności A4 (offset) bloczek 40 kartek		
11352	507-6	Karta urlopową 2/3 A6 (offset) bloczek 40 kartek		
11414	510-1H	UD Umowa o dzieło z rachunkiem A4 (O+1K) bloczek 40 kartek		
11415	511-1H	UZ Umowa zlecenie z rachunkiem A4 (O+1K) bloczek 40 kartek		
354149	511-3E	Ewidencja czasu wykonania umowy zlecenia A5 (offset) bloczek 40 kartek		
354150	511-3H	Rachunek do umowy zlecenia A5 (O+1K) bloczek 40 kartek		
11459	513-4	Wniosek o urlop 2/3 A5 (offset) bloczek 40 kartek		
94710	515-5	Wniosek o urlop A6 (offset) bloczek 40 kartek		
47820	530-5	Książeczka zdrowia A6 (offset) zeszyt 16 stron		
11461	601-1	Zgłoszenie reklamacyjne A4 (O+2K) bloczek 39 kartek		
2003	603-1	Dziennik budowy A4 (offset) album 20 stron (10 kart oryginal+kopia)		
2004*	604-1	Książka obiektu budowlanego A4 (offset) zeszyt 76 stron		
65665	650-1	Umowa kupna sprzedaży pojazdu A4 (wielokopia) bloczek 40 kartek		
39375	790-3	Raporty dzienny pracy sprzętu A5 (offset) bloczek 80 kartek		
65666	800-1	CMR Międzynarodowy list przewozowy A4 (O+3K) bloczek 80 kartek		
76538*	800-1N	CMR Międzynarodowy list przewozowy numerowany A4 (O+3K) bloczek 80 kartek		
86352	800-2	CMR Międzynarodowy list przewozowy A4 (O+4K) bloczek 80 kartek		
86354	800-3	CMR Międzynarodowy list przewozowy A4 (O+5K) bloczek 84 kartki		
19912	801-1	Karta drogowa - sam. ciężarowy A4 (offset) bloczek 80 kartek		
19913*	802-3	KD Karta drogowa - sam. osobowy A5 (offset) bloczek 80 kartek		
55896	802-3-N	Karta drogowa - sam. osobowy numerowana A5 (offset) bloczek 80 kartek		
43670	F-110-2	Polecenie przelewu/wpłaty gotówkowa 2-odc. formularz do nadruku A4 (offset) te czka 100 kartek		
43672	F-111-2	Polecenie przelewu/wpłaty gotówkowa z potw. 2-odc. formularz do nadruku A4 (offset) te czka 100 kartek		
43674	F-112-2	Polecenie przelewu/wpłaty gotówkowa 4-odc. formularz do nadruku A4 (offset) te czka 100 kartek		
92968	F-130-2	Podatki Polecenie przelewu/wpłaty gotówkowa 2-odc. formularz do nadruku A4 (offset) te czka 100 kartek		
90321*	E-03-3	Formularz przyjęcia odpadów metali. A5, (O+1K) bloczek 80 kartek		

Posiadamy
**CERTYFIKAT
ISO 9001**



KSIEGI I REJESTRY

KOD	REF	OPIS	netto	brutto
5888	P1	podatkowa księga przychodów i rozchodów A4 pozioma	☑	☑
5890	P2	ewidencja przychodów dla ryczałtowców A5	☑	☑
20	P3	ewidencja zakupów VAT A4	☑	☑
23	P4	ewidencja sprzedaży VAT A4	☑	☑
35293	P11	dziennik budowy DB1 dla budynków mieszkalnych, jednorodzinnych i gospodarczych A4	☑	☑
18925	P22	książka obiektu budowlanego A4	☑	☑
57902	P34	pocztowa książka nadawcza A5 (offset)	☑	☑
66661	P46	podatkowa księga przychodów i rozchodów A4 pionowa	☑	☑
90531	P58	książka kontroli przedsiębiorcy A4	☑	☑
5891	P5	ewidencja przebiegu pojazdów A5	☑	☑
275949*	P62	ewidencja przebiegu pojazdu wykorzystywanego wyłącznie do celów działalności gospodarczej A5	☑	☑

GOSPODARKA MATERIAŁOWO-MAGAZYNOWA

KOD	REF	OPIS	netto	brutto
7756	M2	WZ duży 1/3 A3	☑	☑
1563	M3	WZ mały 1/3 A4	☑	☑
1494	M4	PZ duży 1/3 A3	☑	☑
7713	M5	PZ mały 1/3 A4	☑	☑
913*	M6	zamówienie A4	☑	☑
14583*	M7	zamówienie 2/3 A4	☑	☑
7725	M8	RW 7 poz. A5	☑	☑
9667	M11	MP magazyn przyjęcie A5	☑	☑
2115	M12	MW magazyn wyda A5	☑	☑
4347	M15	MM A5	☑	☑
4804	M17	dowód wydania – przesunięcia – zwrotu A5	☑	☑
13	M18	dowód dostawy A6 (samokopia)	☑	☑
3039	M19	dowód dostawy 1/3 A4	☑	☑
3040	M20	dowód dostawy A5	☑	☑
4803	M22	arkusz spisu z natury A4 (samokopia)	☑	☑
28	M24	kartoteka magazynowa A5 (karton)	☑	☑
45084	M34	RW 5 poz. 1/3 A4	☑	☑
25421*	M36	dowód dostawy A4	☑	☑
66662	P49	ewidencja zakupów VAT A4 pionowa	☑	☑

KADRY, PŁACE, KSIĘGOWOŚĆ

KOD	REF	OPIS	netto	brutto
43	K1	KP A6 – dowód wpłaty	☑	☑
44	K2	KW A6 – dowód wypłaty	☑	☑
1492	K7	raport kasowy A4	☑	☑
9164	K8	raport kasowy A5	☑	☑
2113	K9	polecenie księgowania A5 (samokopia)	☑	☑
15498	K23	umowa – zlecenie A4	☑	☑
14578	K25	umowa o dzieło A4 (samokopia)	☑	☑
9742	K26	upoważnienie A6 (samokopia)	☑	☑
10106	K49	karta urlopową 330 A6 (samokopia)	☑	☑
9168	K50	wniosek o urlop 230 A6 (offset)	☑	☑
19886	K56	kwitariusz przychodowy A5 (60 kartek)	☑	☑
7669	K57	kwitariusz przychodowy A4 (30 kartek)	☑	☑
25427	K84	PK polecenie księgowania A4 (offset)	☑	☑
40888	K98	polecenie księgowania A5 (offset)	☑	☑
68452	K148	karta drogowa numerowana A5 (offset)	☑	☑
82957*	K158	polecenie przelewu/wpłaty ZUS A6 (1+1) (samokopia)	☑	☑
91039	PP2	polecenie przelewu/wpłaty gotówkowa A6 (1+3) (samokopia)	☑	☑
90648*	PP3	polecenie przelewu/wpłaty gotówkowa A6 (1+1) (samokopia)	☑	☑
90649*	PP4	polecenie przelewu/wpłaty gotówkowa A6 (1+3) bez OCR	☑	☑
108585	PP5	polecenie przelewu/wpłaty gotówkowa A6 (1+1)	☑	☑
91146*	PP6	polecenie przelewu/wpłaty gotówkowa A4 4-odc. (offset)	☑	☑
90650*	PP7	polecenie przelewu/wpłaty gotówkowa A4 4-odc. 4 kolory (offset)	☑	☑
91040*	PP12	polecenie przelewu/wpłaty gotówkowa „podatki” A6 (1+3) (samokopia)	☑	☑
14662*	M32	zgłoszenie reklamacyjne A4	☑	☑

OBRÓT TOWAROWY

KOD	REF	OPIS	netto	brutto
1564	F2	faktura A5 uniwersalna	☑	☑
356	F3	faktura 2/3 A4 uniwersalna	☑	☑
355	F4	faktura A4 uniwersalna	☑	☑
14567*	F6	faktura A5 netto uniwersalna	☑	☑
5875*	F7	faktura 2/3 A4 netto uniwersalna	☑	☑
4394*	F10	faktura 2/3 A4 netto	☑	☑
15351	F12	faktura A5 brutto uniwersalna	☑	☑
7790	F13	faktura 2/3 A4 brutto uniwersalna	☑	☑
4395	F16	faktura 2/3 A4 brutto	☑	☑
14250	F18	faktura A5 (1+1) uniwersalna	☑	☑
9162	F19	faktura 2/3 A4 (1+1) uniwersalna	☑	☑
11384	F20	faktura A4 (1+1) uniwersalna	☑	☑
14251	F21	faktura 2/3 A4 (1+2) uniwersalna	☑	☑
14571*	F22	faktura A4 (1+2) uniwersalna	☑	☑
358	F23	faktura korekta 2/3 A4 uniwersalna	☑	☑
45327*	F29	faktura A5 RR	☑	☑
271484*	F40	faktura A5 dla podatników zwolnionych z podatku od towarów i usług (pozioma)	☑	☑
298383*	F41	faktura A5 czynności zwolnione z podatku na podst. art.43 ust.1 pkt 2-41	☑	☑
6220	R2	dowód sprzedaży A7 (paragon)	☑	☑
9166	R7	rachunek zwykły A6	☑	☑
9165	R8	rachunek zwykły 3/4 A5	☑	☑
7752	R9	rachunek zwykły A5	☑	☑
15353	R28	CMR składany (1+3) 4 kolory A4	☑	☑
9157	R30	nota korygująca VAT	☑	☑

EMERSON ETYKIETY NA ROLI EMERSON

Etykiety samoprzylepne na roli to niezbędny element w produkcji artykułów spożywczych, odzieżowych, farmaceutycznych itp. Służą do oznaczeń i stanowią pierwsze źródło informacji, m.in. w logistyce i korespondencji.

Składają się z papieru wierzchniego, kleju oraz podłoża. Papier wierzchni to papier termo eco – ma zastosowanie w wydrukach w drukarkach termicznych, wagach, dla potrzeb znakowania materiałów suchych, żywności. Aplikowane i przechowywane w warunkach o stałej temperaturze, umiarkowanej, na podłoża gładkie, płaskie i suche.

Klej standardowy.

Etykiety termiczne 32 mm x 20 mm –

do drukarek etykiet / kodów kreskowych, mogą pomieścić kod kreskowy i 1–2 linijki opisu

Etykiety termiczne 55 mm x 66 mm – do wag etykietujących marki MEDESA

Etykiety termiczne 58 mm x 43 mm –

do drukarek etykiet / kodów kreskowych ZEBRA i innych / wag etykietujących (np. Elzab ETA)

Etykiety termiczne 55 mm x 60 mm –

do drukarek etykiet / kodów kreskowych ZEBRA i innych / wag etykietujących

• papier termo eco

• gramatura – 77 +/- 5 g/m²

• kolor: biały

• trwałość wydruku – 5 lat

• do zastosowania na gładkie bądź śliskie powierzchnie



KOD	LICZBA ETYKIET NA ROLCE	LICZBA ROLEK W OPAKOWANIU	↑ mm	↔ mm	↔ mm	↔ mm
222737	1000	20	32x20	☑	☑	☑
97157	2000	10	32x20	☑	☑	☑
73867	2500	10	32x20	☑	☑	☑
222739	900	5	55x66	☑	☑	☑
222740	700	5	58x43	☑	☑	☑
222741	800	6	58x43	☑	☑	☑
222742	900	6	58x43	☑	☑	☑
222743	500	6	58x60	☑	☑	☑
222744	800	6	58x60	☑	☑	☑
62550	1000	6	58x43	☑	☑	☑

EMERSON ETYKIETY EMERSON

- etykiety samoprzylepne dostarczane są na arkuszach A4, współpracują ze wszystkimi rodzajami drukarek igłowych, atramentowych i z większością drukarek laserowych
- dostępne w wersji z tzw. Quatro Clean technology – tj. z krawędziami bezpieczeństwa, które zapobiegają odkładaniu się kleju na mechanizmie drukarki
- opakowanie etykiet zawiera 100 arkuszy A4 (* dostępne również w opcji 1000 arkuszy w kartonie)
- na stronie www.emerson.pl dostępne są szablony do zadruku etykiet



1	2	3	4	5	6	7
48,5x16,9mm	190x81mm	105x74mm	33x22mm	64x33,8mm (R2)	66x33,8mm	105x42,4mm
8	9	10	11	12	13	14
70x30mm	100x30mm	CD/1 118x118	140x97mm	245x35mm	20x105mm	85x50mm
15	16	17	18	19	20	21
Nieregularny 18x71/22,5x71	68x35mm R2	70x42,3mm	70x35mm	38x21,2mm	105x33,8	70x50,8mm
22	23	24	25	26	27	28
52,5x29,6mm	105x37mm	70x37mm	70x32mm	52,5x21,2mm	297x210mm	74x17mm
29	30	31	32	33	34	35
105x148mm	210x148mm	105x48mm	105x57mm	70x25,4mm	70x33,8mm	70x36mm
				36	37	38
				97x42,4mm	63x38mm	52,5x25,4mm

KOD	IŁOŚĆ ETYKIET NA ARKUSZU	↑ mm	IŁOŚĆ ARKUSZY W OPAKOWANIU	↔ mm	↔ mm	↔ mm
81031	28	20,0x105,0	100	☑	☑	☑
81023	78	33,0x22,0	100	☑	☑	☑
76382	65	38,0x21,2	100*	☑	☑	☑
76376	64	48,5x16,9	100	☑	☑	☑
76385	56	52,5x21,2	100	☑	☑	☑
103578	44	52,5x25,4	100	☑	☑	☑
81027	40	52,5x29,6	100*	☑	☑	☑
107920	21	63,0x38,0	100	☑	☑	☑
78274	24	64,0x33,8	100	☑	☑	☑
81024	24	66,0x33,8	100	☑	☑	☑
81032	24	68,0x35,0	100	☑	☑	☑
91656	33	70,0x25,4	100	☑	☑	☑
76380	27	70,0x30,0	100	☑	☑	☑
76384	27	70,0x32,0	100	☑	☑	☑
91658	24	70,0x33,8	100	☑	☑	☑
76381	24	70,0x35,0	100	☑	☑	☑
91663	24	70,0x36,0	100*	☑	☑	☑
48334	24	70,0x37,0	100*	☑	☑	☑
48335	21	70,0x42,3	100*	☑	☑	☑
76383	15	70,0x50,8	100*	☑	☑	☑
81028	44	74,0x17,0	100	☑	☑	☑
91664	12	97,0x42,4	100*	☑	☑	☑
81025	18	100,0x30,0	100	☑	☑	☑
81026	16	105,0x33,8	100	☑	☑	☑
48336	16	105,0x37,0	100*	☑	☑	☑
76379	14	105,0x42,4	100*	☑	☑	☑
91665	12	105,0x48,0	100*	☑	☑	☑
91666	10	105,0x57,0	100*	☑	☑	☑
76378	8	105,0x74,0	100*	☑	☑	☑
81197	4	105,0x148,0	100*	☑	☑	☑
81029	4	140,0x97,0	100	☑	☑	☑
76377	4	190,0x61,0	100	☑	☑	☑
81196	2	210,0x148,0	100*	☑	☑	☑
30884	1	210,0x297,0	100*	☑	☑	☑
81030	6	245,0x35,0	100	☑	☑	☑
93749	2+2	118,0x118,0 CD/1	100	☑	☑	☑

EMERSON KOSTKI BIUROWE EMERSON

- kostki papierowe to podręczne i praktyczne karteczki do zapisywania, przekazywania informacji i krótkich notatek
- znajdują zastosowanie nie tylko w każdym biurze, ale również w domu czy szkole
- w ofercie jako wkład do uzupełnienia pojemnika albo samodzielny bloczek do notowania



KOD	RODZAJ	mm	KOLOR	📦	📄	📄
kostka w pojemniku akrylowym						
482558*	nieklejona	85x85x80	biały	1	📄	📄
482562*	nieklejona	85x85x80	kolor	1	📄	📄
zapas						
482563*	nieklejona	85x85x80	biały eco	1	📄	📄
482564*	nieklejona	85x85x80	kolor	1	📄	📄
482565*	nieklejona	85x85x35	biały eco	1	📄	📄
482566*	nieklejona	85x85x35	kolor	1	📄	📄
kostka						
482567*	klejona	85x85x80	biały eco	1	📄	📄
482568*	klejona	85x85x80	kolor	1	📄	📄
482569*	klejona	85x85x35	biały eco	1	📄	📄
482570*	klejona	85x85x35	kolor	1	📄	📄



05

Titanium® KOSTKI PAPIEROWE TITANUM

- wysokiej jakości kostki papierowe z karteczkami do notatek
- sprawdzają się w wielu codziennych sytuacjach biurowych, takich jak: notowanie i przekazywanie informacji
- idealne do standardowych pojemników na karteczki
- niezastąpione w domu i w biurze
- każda kostka osobno foliowana, jednostka sprzedaży: 1 sztuka



318853

318854

318855

318856



KOD	RODZAJ	mm	KOLOR	📦	📄	📄
318853	klejona	85x85x40	biała	📄	📄	📄
318854	klejona	85x85x75	biała	📄	📄	📄
318856	klejona	85x85x40	kolorowa	📄	📄	📄
318855	klejona	85x85x75	kolorowa	📄	📄	📄
318850	nieklejona	85x85x40	biała	📄	📄	📄
318851	nieklejona	85x85x75	biała	📄	📄	📄
318858	nieklejona	85x85x40	kolorowa	📄	📄	📄
318857	nieklejona	85x85x75	kolorowa	📄	📄	📄



318850

318851

318857

318858

DONAU KOSTKI Z KARTECZKAMI DONAU

KOSTKI Z KARTECZKAMI

- kostki papierowe, nieklejone o wysokości 75 mm
- stabilny pojemnik wykonany z przezroczystego tworzywa, o wymiarach: 92 x 92 x 82 mm
- foliowana jednostka sprzedaży

KARTECZKI WKŁAD

- kostka papierowa o wysokości 75 mm, karteczki nieklejone
- foliowana jednostka sprzedaży



827

879

38789

38790

KOD	REF	mm	KOLOR	📦	📄	📄
827	7490001-99	83x83	biały	📄	📄	📄
879	7491001-99	83x83	mix	📄	📄	📄
38789	8309000-09	83x83	biały	📄	📄	📄
38790	8309000-99	83x83	mix	📄	📄	📄



PROTOS KOSTKI Z KARTECZKAMI PROTOS

- wymiary 83 mm x 83 mm



KOD	cm	KOLOR	OPIS	📦	📄	📄
42686	8	biały	klejona	📄	📄	📄
137460	8	kolor	klejona	📄	📄	📄
305132	8	kolorы intensywne	klejona	📄	📄	📄
56575	4	biały	klejona	📄	📄	📄
102916	4	kolor	klejona	📄	📄	📄
341098	4	kolorы fluo	klejona	📄	📄	📄
58650	4	biały	kręcona	📄	📄	📄
45044	4	mix kolorów	kręcona	📄	📄	📄
65437	8	biały	nieklejona	📄	📄	📄
65438	8	mix kolorów	nieklejona	📄	📄	📄
219174	8	kolor	nieklejona	📄	📄	📄
168962	4	biały	nieklejona	📄	📄	📄
78218	4	kolor	nieklejona	📄	📄	📄
56576	8	biały	w pudełku	📄	📄	📄
56577	8	mix kolorów	w pudełku	📄	📄	📄
84284	12,1x8,5	biały	do podkładu biurowego	📄	📄	📄

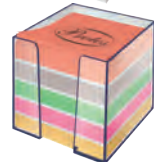

Titanium® NOTESY MAGNETYCZNE TITANUM

- kolorowe karteczki elektrostatyczne, idealne do sporządzania notatek lub pozostawiania wiadomości i przypomnień
- są doskonałą alternatywą dla tradycyjnych notesów samoprzylepnych, spełniają tę samą funkcję, jednak mają dużo większe możliwości
- nie są wykonane z papieru, lecz ze specjalnej, wytrzymałej folii adhezyjnej, która przylega całą powierzchnią do ściany, szkła czy glazury
- dzięki właściwościom elektrostatycznym doskonale przylegają do praktycznie każdej suchej powierzchni np. szkła, ściany, metalu, cegieł
- przednia strona karteczki jest przystosowana do umieszczania napisów i rysunków dowolnymi artykułami piśmienniczymi, zaś druga strona (biała) jest suchościerna i można po niej pisać markerem suchościernym, który łatwo zmyć
- karteczki nie podwijają się co sprawia, że są bardziej czytelne oraz estetyczne w porównaniu do tradycyjnych notesów samoprzylepnych, przylegają do podłoża całą powierzchnią co pozwala lepiej odczytać co się na nich znajduje
- bloczek karteczek elektrostatycznych jest całkowicie bezpieczny dla podłoża - nie brudzi, nie pozostawia kleju ani innych śladów
- karteczki są doskonałym narzędziem do każdego biura: wspierają efektywne planowanie, zarządzanie, kreatywną pracę zespołową, przeprowadzanie szkoleń, w domu zaś notes przyda się do pozostawiania notatek domownikom w dobrze widocznych miejscach
- dostępne w trzech popularnych rozmiarach
- w każdym bloczku po 100 karteczek
- pakowane w woreczek foliowy



KOD			KOLOR		
456958	100	50x75	żółty		
456959	100	75x75	żółty		
456960	100	75x75	mix		
456961	100	75x100	mix		



Titanium® NOTESY SAMOPRZYLEPNE KSZTAŁTY TITANUM

- karteczki samoprzylepne, idealne do pozostawienia wiadomości zarówno w biurze jak i w domu
- oryginalne wzory w żywych, fluorescencyjnych kolorach są zdecydowanie bardziej widoczne i nie pozwalają przeoczyć pozostawionej karteczki z informacją
- nie pozostawiają śladu kleju na powierzchni
- można je wielokrotnie odrywać i przyklejać
- dedykowane dla dzieci i młodzieży
- występują w 6 wzorach: serce, jabłko, kwiat, liść, strzałka, sześciokąt
- w bloczku 100 karteczek w rozmiarze 70 x 70 mm
- pakowane w display 42 sztuki



KOD	REF			KOLOR	OPIS			
407540	TSN8051	100	70x70	mix	kształty: serce, jabłko, kwiat, liść, strzałka, sześciokąt	42		



FUN&JOY® NOTESY SAMOPRZYLEPNE FUN&JOY

- karteczki samoprzylepne, idealne do pozostawienia wiadomości zarówno w biurze jak i w domu
- oryginalne wzory w delikatnych, pastelowych kolorach nie pozwalają przeoczyć pozostawionej karteczki z informacją
- dedykowane dla dzieci i młodzieży
- nie pozostawiają śladu kleju na powierzchni i można je wielokrotnie odrywać i przyklejać
- występują w 5 wzorach: sowa, motyl, kot, kwiat, pingwin
- w bloczku 50 karteczek w rozmiarze 45 x 45 mm
- pakowane w plastikowy słoik: 75 sztuk



KOD	REF			KOLOR			
407541	FJSN4523	50	45x45	mix	75		



05

Titanium® NOTES SAMOPRZYLEPNY Z INDEKSAMI TITANUM

- obowiązkowe wyposażenie każdego biurka
- zestaw karteczek samoprzylepnych w różnych kolorach i rozmiarach zawiera:
- notes samoprzylepny 50 x 75 mm - złoty, 25 kartek
- notes samoprzylepny 100 x 75 mm - złoty, 100 kartek
- papierowe indeksy neonowe 15 x 45 mm - 5 kolorów, 25 kartek z każdego koloru
- żywe, fluorescencyjne kolory nie pozwalają przeoczyć znaczników
- łatwo po nich pisać, a dzięki nim podkreślać, oznaczać i indeksować istotne informacje
- idealne do pozostawienia wiadomości zarówno w biurze jak i domu



KOD	REF	RODZAJ	KOLOR	index	index
219272	TSN6139	papierowe	5 kol. + 1 kol.	☎	☎

Titanium® NOTES SAMOPRZYLEPNY Z INDEKSAMI TITANUM

- praktyczny zestaw karteczek samoprzylepnych w różnych kolorach i rozmiarach, który zawiera:
- 2 x notes samoprzylepny 25 x 75 mm - biały z nadrukiem, 100 kartek
- notes samoprzylepny 50 x 75 mm - biały z nadrukiem, 100 kartek
- notes samoprzylepny 50 x 75 mm - niebieski, 25 kartek
- indeksy PP neonowe w kształcie strzałek 12 x 45 mm - 5 kolorów, 25 kartek z każdego koloru
- umożliwiają łatwe zaznaczanie i szybkie odnajdywanie ważnych informacji
- żywe, fluorescencyjne kolory nie pozwalają przeoczyć znaczników
- łatwo po nich pisać, a dzięki nim podkreślać, oznaczać i indeksować istotne informacje
- idealne do pozostawienia wiadomości zarówno w biurze jak i domu



KOD	REF	RODZAJ	KOLOR	index	index
219268	TK4	papierowe	6 kol. + biały z nadrukiem	☎	☎

Titanium® NOTESY SAMOPRZYLEPNE TITANUM

- kolorowe karteczki w różnych kształtach i oryginalnych wzorach, zdecydowanie bardziej widocznych, nie pozwalających przeoczyć pozostawionej informacji
- idealne dla osób które chcą się wyróżnić
- doskonale do zostawiania krótkich wiadomości i przypomnień
- umożliwiają łatwe zaznaczanie i szybkie odnajdywanie ważnych informacji
- pomagają systematyzować działania, tworzyć przypomnienia i lepiej organizować pracę
- można je wielokrotnie przyklejać i odklejać bez niszczenia dokumentów, nie pozostawiają śladów
- można po nich pisać, najlepszy efekt przy zastosowaniu długopisu z wkładem olejowym
- opakowanie zawiera 5 bloczków po 20 karteczek w 5 wzorach
- rozmiary bloczków: 80 x 80 mm, 50 x 80 mm, 45 x 45 mm



KOD	REF	mm	KOLOR	index	index		
434256	TO11	20	45x45, 50x80, 80x80	mix	5	☎	☎



Titanium® NOTESY SAMOPRZYLEPNE TITANUM

- uniwersalne złote karteczki, idealne do sporządzania notatek lub pozostawiania wiadomości i przypomnień
- można je wielokrotnie przyklejać i odklejać, nie niszczą powierzchni
- dostępne we wszystkich popularnych rozmiarach
- w każdym bloczku po 100 karteczek
- pakowane w woreczek foliowy po 12 sztuk



KOD	REF	mm	KOLOR	index	index	
127397	S-2005	100	38x51	złoty	☎	☎
127398	S-2004	100	51x76	złoty	☎	☎
127399	S-2003	100	76x76	złoty	☎	☎
127400	S-2002	100	76x101	złoty	☎	☎



Titanium® NOTESY SAMOPRZYLEPNE TITANUM

- uniwersalne kolorowe karteczki, idealne do pozostawiania krótkich wiadomości zarówno w domu, jak i w biurze
- mix kolorów
- można je wielokrotnie przyklejać i odklejać, nie niszczą powierzchni
- w każdym bloczku po 400 karteczek



KOD	mm	KOLOR	index	index
201669	400 76x76	neonowy	☎	☎
201671	400 76x76	pastelowy	☎	☎





KARTECZKI SAMOPRZYLEPNE BANTEX

- praktyczne karteczki do codziennego użytku, do zapisywania notatek
- samoprzylepne
- wysokiej jakości papier
- dostępne w różnych formatach



KOD	REF			KOLOR		
bloczki samoprzylepne						
351324	400086384	100	75x75	żółty		
351323	400086385	100	50x75	żółty		
351481	400086386	3x100	50x40	żółty		
351322	400086387	100	100x75	żółty		
351480	400086388	100	125x75	żółty		
351482	400086389	100	75x75	4 kolory		
351483	400086400	240	50x50	żółty		
351484	400086401	400	75x75	żółty		
zakładki samoprzylepne						
351487	400086402	4x40	20x50	4 kolory		



KARTECZKI SAMOPRZYLEPNE DONAU

- karteczki samoprzylepne w delikatnych kolorach, idealne do pozostawienia wiadomości zarówno w biurze jak i domu
- gramatura: 75 gsm
- możliwość przeklejania karteczek
- klej usuwalny za pomocą wody



KOD	REF			KOLOR		
85716	7573001PL-99	4x100	76x76	4 kol. pastelowe		



KARTECZKI SAMOPRZYLEPNE DONAU

- karteczki samoprzylepne w żywych lub pastelowych kolorach, idealne do pozostawienia wiadomości zarówno w biurze jak i domu
- w rozmiarze 50 x 50 mm (1 x 250 karteczek) lub 76 x 76 mm (1 x 400 karteczek)
- gramatura: 75 gsm
- możliwość przeklejania karteczek
- klej usuwalny za pomocą wody



KOD	REF			KOLOR		
85717	7574001PL-99	5x80	76x76	5 kol. neonowych		
85719	7575001PL-99	5x50	50x50	5 kol. neonowych		



BLOCZKI SAMOPRZYLEPNE „NEON” DONAU

- uniwersalne kolorowe karteczki, idealne do przekazywania wiadomości
- gramatura: 70 gsm (+/- 4%)
- klej umieszczony wzdłuż dłuższego boku, usuwalny za pomocą wody
- posiadają oznaczenie „Zielony Punkt” (Der Grüne Punkt) - oznaczające udział w systemie recyklingu i odzysku odpadów wynikający z przepisów prawa polskiego i UE
- indywidualnie zabezpieczone folią z charakterystycznym czerwonym paskiem ułatwiającym otwieranie

127×76 mm



KOD	REF			KOLOR		
325383	7588011-11	100	127x76	neonowy żółty		
325382	7588011-06	100	127x76	neonowy zielony		
325380	7588011-12	100	127x76	neonowy pomarańczowy		
325381	7588011-16	100	127x76	neonowy różowy		
325379	7588011-10	100	127x76	neonowy niebieski		

51 × 38 mm



KOD	REF			KOLOR		
325388*	7585011-11	3x100	51x38	neonowy żółty		
325387*	7585011-06	3x100	51x38	neonowy zielony		
325385*	7585011-12	3x100	51x38	neonowy pomarańczowy		
325386*	7585011-16	3x100	51x38	neonowy różowy		
325384*	7585011-10	3x100	51x38	neonowy niebieski		

76×76 mm



KOD	REF			KOLOR		
325405	7586011-11	100	76x76	neonowy żółty		
325404	7586011-06	100	76x76	neonowy zielony		
325402	7586011-12	100	76x76	neonowy pomarańczowy		
325403	7586011-16	100	76x76	neonowy różowy		
325401	7586011-10	100	76x76	neonowy niebieski		

DONAU BLOCZKI SAMOPRZYLEPNE „ECO” DONAU

- uniwersalne karteczki, w złotym neutralnym kolorze
- idealne do przekazywania wiadomości
- dostępne we wszystkich popularnych rozmiarach
- gramatura: 70 gsm
- klej umieszczony wzdłuż dłuższego boku
- klej usuwalny za pomocą wody



KOD	REF				
107417	7591001PL-11	100	51x38	złoty	☑
107416	7592001PL-11	100	51x76	złoty	☑
102232	7593001PL-11	100	76x76	złoty	☑
232393	7594001PL-11	100	101x76	złoty	☑
107418	7595001PL-11	100	127x76	złoty	☑

DONAU BLOCZKI SAMOPRZYLEPNE DONAU

- uniwersalne złote karteczki, idealne do przekazywania wiadomości
- dostępne we wszystkich popularnych rozmiarach
- gramatura: 70 gsm ± 4%
- klej umieszczony wzdłuż dłuższego boku
- klej usuwalny za pomocą wody

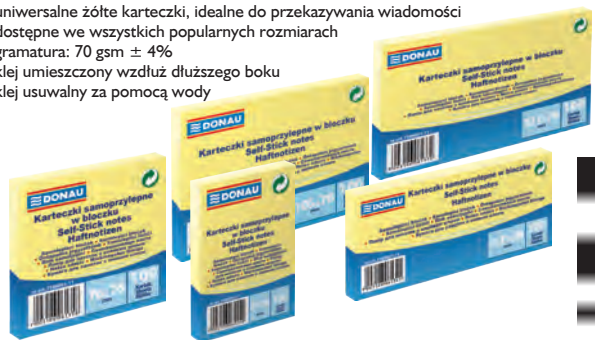

KOD	REF			KOLOR		
14152	7585001-11	3x100	51x38	złoty	☑	☑
14151	7584001-11	100	51x76	złoty	☑	☑
14153	7586001-11	100	76x76	złoty	☑	☑
16997	7586012-99	12x100	76x76	6 bloczków złotych + 6 bloczków pastelowych	☑	☑
14154	7587001-11	100	105x76	złoty	☑	☑
14155	7588001-11	100	127x76	złoty	☑	☑

05

DONAU BLOCZEK SAMOPRZYLEPNY DONAU

- karteczki samoprzylepne, idealne do pozostawienia wiadomości zarówno w biurze jak i domu
- nowe, żywe, fluorescencyjne kolory nie pozwalają przeoczyć pozostawionej karteczki z informacją
- ilość karteczek: 4 x 50 w rozmiarze 38 x 51 mm
- gramatura: 70 gsm
- możliwość kilkukrotnego przeklejenia karteczek
- klej usuwalny za pomocą wody
- kolor neonowy



KOD	REF			OPIS		
85722	7578001PL-99	4 kol. x 50	38x51	neon	☑	☑

DONAU KARTECZKI SAMOPRZYLEPNE DONAU

- karteczki samoprzylepne w delikatnych kolorach, idealne do pozostawienia wiadomości zarówno w biurze jak i domu
- gramatura: 75 gsm
- klej usuwalny za pomocą wody, możliwość przeklejenia karteczek
- posiadają oznaczenie „Zielony Punkt” (Der Grüne Punkt) - oznaczające udział w systemie recyklingu i odzysków odpadów wynikający z przepisów prawa polskiego i UE
- indywidualnie zabezpieczone folią z charakterystycznym czerwonym paskiem ułatwiającym otwieranie
- 4 pastelowe kolory w 5 warstwach: złoty, różowy, niebieski, zielony, złoty



KOD	REF				
824	7589001-11	5x90	76x76	☑	☑

stickn NOTESY SAMOPRZYLEPNE KOSTKI STICK'N

- klasyczne notesy samoprzylepne „kostka”
- zawierają karteczki w atrakcyjnych zestawach kolorystycznych
- bardzo przydatne na każdym biurku - do robienia krótkich notatek, zostawiania ważnych wiadomości

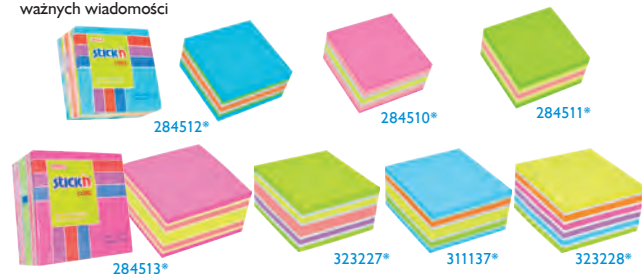

KOD	REF			KOLOR		
284512*	21535	250	51x51	niebieski + mix neon i pastel	☑	☑
284510*	21533	250	51x51	różowy + mix neon i pastel	☑	☑
284511*	21534	250	51x51	zielony + mix neon i pastel	☑	☑
284513*	21536	400	76x76	różowy + mix neon i pastel	☑	☑
323227*	21537	400	76x76	zielony + mix neon i pastel	☑	☑
311137*	21538	400	76x76	niebieski + mix neon i pastel	☑	☑
323228*	21539	400	76x76	mix kolorów, neon i biały	☑	☑

stickn NOTESY SAMOPRZYLEPNE 360° STICK'N

- innowacyjne rozwiązanie - klej umieszczony jest wzdłuż każdej krawędzi karteczki - dzięki temu możemy ją bezpiecznie przyklejać na wielu powierzchniach w każdej pozycji, nie obawiając się, że odpadnie
- bloczek zawiera 100 karteczek w jednym kolorze
- idealne do robienia krótkich notatek, zostawiania ważnych wiadomości
- można je wielokrotnie przyklejać i odklejać bez pozostawiania śladów



KOD	REF			KOLOR		
270907*	21551	100	76x76	ciemny złoty	☑	☑
270908*	21552	100	76x76	zielony	☑	☑
270909*	21553	100	76x76	niebieski	☑	☑
270910*	21554	100	76x76	różowy	☑	☑
285315*	21555	100	127x76	ciemny złoty	☑	☑
323229*	21556	100	127x76	zielony	☑	☑
323232*	21557	100	127x76	niebieski	☑	☑
323236*	21558	100	127x76	różowy	☑	☑



KARTECZKI SAMOPRZYLEPNE POST-IT®

- oryginalne kanarkowe żółte karteczki Post-it® to nowoczesna klasyka w Twoim biurze
- posiadają certyfikat PEFC, który potwierdza zrównoważone źródła pozyskania surowców
- gramatura 70 gsm, akrylowy klej repositionowalny 3M w technologii mikrosferycznej
- po użyciu produkt nadaje się do recyklingu



KOD	REF			LIANIATURA	KOLOR		
14657	653	3x100	38x51	gładki	żółty		
14692	654	100	76x76	gładki	żółty		
41533	655	100	76x127	gładki	żółty		



BLOCZKI SAMOPRZYLEPNE Q-CONNECT

- klej usuwalny za pomocą wody
- karteczki w jasnożółtym kolorze
- warstwa z klejem wzdłuż dłuższego boku



KOD	REF				
243844	KF10500	3x100	38x51		
243845	KF10501	100	51x76		
243847	KF10502	100	76x76		
243849	KF01410	100	76x102		
243850	KF10503	100	76x127		



BLOCZKI SAMOPRZYLEPNE „KOSTKA” Q-CONNECT

- klej usuwalny za pomocą wody
- żywe, fluorescencyjne kolory karteczek
- do zastosowania w pracy, szkole i domu
- możliwość kilkukrotnego przeklejanie karteczek



KOD	REF			OPIS		
243854	KF01348	4 kol. x 80	76x76	neon		
243855	KF01347	4 kol. x 100	76x76	pastel		



BLOCZKI SAMOPRZYLEPNE Q-CONNECT

- klej usuwalny za pomocą wody
- do zastosowania w pracy, szkole i domu
- możliwość kilkukrotnego przeklejanie karteczek



KOD	REF			KOLOR		
243872	KF10514	75	76x76	żółty		
243873	KF10515	75	76x76	niebieski		
243876	KF10516	75	76x76	niebieski		
243877	KF02516	3x4 kol.x100	38x51	żółty		



ZAKŁADKI INDEKSUJĄCE PAPIEROWE FUN&JOY

- samoprzylepne, papierowe zakładki indeksujące
- idealne do skutecznego i szybkiego zaznaczania stron i segregowania dokumentów
- ułatwiają wyszukiwanie ważnych informacji
- można po nich pisać
- można je wielokrotnie przyklejać i odklejać bez niszczenia dokumentów, nie pozostawiają śladów
- do zastosowania w pracy, w szkole i w domu
- 3 rodzaje (coffee, kotki, kwiatki)
- 1 opakowanie zawiera 7 bloczków w różnych wzorach, każdy po 20 karteczek w rozmiarze 18 x 65 mm



KOD	REF				
445675	FJ07-066/070/074/080	7x20	18x65		

Titanium® ZAKŁADKI INDEKSUJĄCE PAPIEROWE TITANUM

- samoprzylepne, papierowe zakładki indeksujące
- idealne do skutecznego i szybkiego zaznaczania stron i segregowania dokumentów
- ułatwiają wyszukiwanie ważnych informacji
- pomagają systematyzować działania, tworzyć przypomnienia i lepiej organizować naszą pracę
- można je przyklejać i odklejać bez niszczenia dokumentów
- można je opisywać
- do zastosowania w pracy, szkole i domu
- 5 kolorów fluo
- ilość zakładek:
407526 - 5 x 100 kartek
407533 - 5 x 25 kartek



407526



407533

KOD	REF	RODZAJ			KOLOR		
407526	TY02-5	prostokątne	5x100	15x50			
407533	TJP45-120	strzałki	5x25	12x45			



05

Titanium® ZNACZNIKI SAMOPRZYLEPNE PAPIEROWE TITANUM

- idealne do szybkiego zaznaczania stron
- możliwość pisania po ich powierzchni
- po przyklejeniu mocno przylegają do oznaczonej powierzchni
- 4 kolory fluo
- rozmiar 20 x 50 mm
- 50 znaczników z każdego koloru



KOD	REF			KOLOR		
179643	BQ-01	4x50	20x50	4 kol.		

Titanium® ZNACZNIKI SAMOPRZYLEPNE POLIPROPYLENOWE TITANUM

- wykonane z folii polipropylenowej
- możliwość wpięcia blistra z zakładkami do segregatora
- 5 kolorów fluo
- rozmiar 12 x 45 mm
- 25 znaczników z każdego koloru



KOD	REF			KOLOR		
201668	P-25	5x25	12x45	5 kol.		

Titanium® ZAKŁADKI INDEKSUJĄCE POLIPROPYLENOWE TITANUM

- samoprzylepne zakładki z folii polipropylenowej
- idealne do skutecznego i szybkiego zaznaczania stron i segregowania dokumentów
- ułatwiają wyszukiwanie ważnych informacji
- pomagają systematyzować działania, tworzyć przypomnienia i lepiej organizować naszą pracę
- łatwe do pojedynczego wyjmowania dzięki podajnikowi
- nie zasłaniają tekstu, ponieważ połowa zakładki jest przezroczysta
- można po nich pisać
- można je wielokrotnie przyklejać i odklejać bez niszczenia dokumentów, nie pozostawiają śladów
- do zastosowania w pracy, szkole i domu
- 5 kolorów fluo
- ilość zakładek: 5 x 20 kartek w rozmiarze 12 x 45 mm



KOD	REF			KOLOR		
407539	TSN-5210	5x20	12x45			

Titanium® ZAKŁADKI INDEKSUJĄCE POLIPROPYLENOWE TITANUM

- samoprzylepne, polipropylenowe zakładki indeksujące w kształcie strzałki
- idealne do skutecznego i szybkiego zaznaczania stron i segregowania dokumentów
- ułatwiają wyszukiwanie ważnych informacji
- pomagają systematyzować działania, tworzyć przypomnienia i lepiej organizować naszą pracę
- można je przyklejać i odklejać bez niszczenia dokumentów
- można je opisywać
- do zastosowania w pracy, szkole i domu
- 5 kolorów fluo
- ilość zakładek: 5 x 25 kartek w rozmiarze 12 x 45 mm



KOD	REF			KOLOR		
407538	TSN-5040	5x25	12x45			

ELBA SAMOPRZYLEPNE PRZEKŁADKI INDEKSUJĄCE ELBA

- transparentne samoprzylepne naklejki indeksujące PP z kolorowymi brzegami
- łączą funkcjonalność karteczek post-it z samoprzylepnymi przekładkami
- posiadają transparentną powierzchnię do zapisywania adnotacji
- dzięki ergonomicznym zaczepom naklejki mogą być używane zarówno w kolonotatnikach, w segregatorach ringowych, jak i w postaci zakładki
- idealne do użycia w notatnikach i kalendarzach
- opakowanie zawiera 50 naklejek w 5 kolorach (limonka, pomarańczowy, niebieski, fioletowy i bordo)



KOD	REF	KOLOR	mm	Netto	Bruno
244759*	400014016		50		

DONAU KARTECZKI – ZNACZNIKI SAMOPRZYLEPNE DONAU

- zakładki indeksujące, idealne do skutecznego i szybkiego zaznaczania stron
- ilość zakładek: 4 x 50 w rozmiarze 20 x 50 mm
- gramatura: 75 gsm
- klej usuwalny za pomocą wody
- kolor neonowy



KOD	REF	mm	KOLOR	Netto	Bruno
85723	7576001PL-99	20x50	mix		

Post-it ZAKŁADKI INDEKSUJĄCE POST-IT®

- najbardziej uniwersalne zakładki Post-it®
- możesz po nich pisać, a przezroczysta część nie zasłania tekstu
- po przyklejeniu mocno się trzymają, po odklejeniu nie zostawiają śladów na dokumentach, nawet przy wielokrotnym użyciu
- grubość: 64 mikrony, akrylowy klej repositionowalny 3M w technologii mikrosferycznej



KOD	REF	mm	KOLOR	OPIS	Netto	Bruno
76399	683-4AB	4x35	12x43	wąskie, neonowe		
76400	683-4	4x35	12x43	wąskie, standardowe		
41175	684ARR1	5x20	12x43	strzałki, standardowe		
76401	684ARR3	4x24	12x43	strzałki, standardowe		

DONAU KALKI OŁÓWKOWE DONAU

- jednostronnie powleczone masą barwiącą zawierającą specjalny składnik woskowy zapewniający właściwości samoregenerujące oraz możliwość wielokrotnego użycia
- ilość wyraźnych kopii wykonanych jednocześnie: 8-10 sztuk
- ilość kopii z tego samego miejsca: min. 10 sztuk
- gramatura: 18-19 gsm kalka, 10 gsm tusz
- odbitki wykonane przy pomocy kalki są odporne na działanie światła - nie wykazują żadnych zmian nasilenia barwy pod wpływem działania światła
- okres przydatności do użytku: min. 12 miesięcy od daty produkcji



KOD	REF	KOLOR	mm	Netto	Bruno
69161	1923950PL-23	A4	50		
60497	1923100PL-23	A4	100		

ZESTAW SZABLONÓW DO KOPERT





































- zestaw 4 szablonów do tworzenia kopert w formatach: B8, B7, B6, DL
- szablony wykonane są z przezroczystej folii o grubości 0,5 mm
- w prosty i szybki sposób można stworzyć oryginalną kopertę
- wystarczy odrysować od szablonu kontur koperty, następnie wytłoczyć miejsca zagięcia (puste pola wewnątrz szablonu), wyciąć nożyczkami stworzony kształt z kartki papieru lub kartonu a na koniec złożyć i skleić klejem stworzoną kopertę
- dzięki szablonom można własnoręcznie wykonać indywidualne koperty z kartonu, który najbardziej będzie pasował do naszej kartki z życzeniami
- stworzone koperty można również własnoręcznie ozdobić w dowolny sposób



KOD	mm	KOLOR	mm	Netto	Bruno
464823	B8 B7 B6 DL	62x88 88x125 125x176 110x220	transparentny	4	











Koperty, których szukasz

BEZPIECZNE DEPOSAFE, DEPOSACK

KOD	REF					
DEPOSAFE						
223086	M5BZ1	M5 deposafe - biała	160x250	100		
223087	B5BZ1	B5 deposafe - biała	200x255	100		
223088	B5BZ2	B5 deposafe - transparentna	200x255	100		
223091	B4BZ1	B4 deposafe - biała	260x365	100		
223092	B4BZ2	B4 deposafe - transparentna	260x365	100		
223095	C3BZ1	C3 deposafe - biała	360x465	100		
223096	C3BZ2	C3 deposafe - transparentna	360x465	100		
223097	T93BZ1	Torba 9,3 kg - transparentna	270x380	50		
223099	T15BZ2	Torba 15 kg - transparentna	395x510	50		
DEPOSACK						
363713	2708	C3 DepoSack - biała	330x475	500		
272090	2296	M5 DepoSack - biała	155x260	500		
272091	2395	M5 DepoSack - transparentna	155x260	500		
272092	2340	B5 DepoSack - biała	185x260	500		
272094	2357	B5 DepoSack - transparentna	185x260	500		
272095	2371	B4 DepoSack - biała	255x360	500		
272096	2388	B4 DepoSack - transparentna	255x360	500		















KURIERSKIE

KOD	REF					
223251	KUC61K	Kurierska C6 1-k	170x135	1000		
136030	KUC51K	Kurierska C5 1-k	240x170	1000		
28133	KUC41K	Kurierska C4 1-k	318x235	500		

































KREMOWE

KOD	REF			KOLOR			
400217	0308	DL	110x220	kremowa	1000		
400219	2951	DL	110x220	kremowa	25		
292067	8825	C5	162x229	kremowa	500		
400220	2968	C5	162x229	kremowa	25		





























Koperty, których szukasz

NK KLEJONE NA MOKRO

KOD	REF					
742	0010	C6 NK biała tk	114x162	1000		
32271	0508	DL NK biała tk	110x220	1000		
754	1444	C5 NK biała	162x229	500		
28974	1260	C5 NK brązowa	162x229	500		
1575	1505	B5 NK biała	176x250	500		
3601	1512	B5 NK brązowa	176x250	500		
27600	2229	C4 NK biała	229x324	250		
2877	2236	C4 NK brązowa	229x324	250		
40013	8849	B4 NK biała	250x353	250		
39542	1765	B4 NK brązowa	250x353	250		
79402	2250	E4 NK brązowa	280x400	250		
65504	1109	CD NK biała	125x125	1000		
65505	1116	CD NK OK biała	125x125	1000		







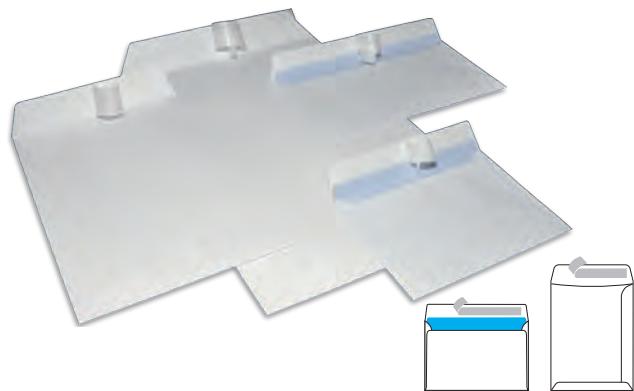



















HK SAMOKLEJĄCE Z PASKIEM

KOD	REF					
91174	0218	C6 HK biała	114x162	1000		
91175	0492	DL HK biała	110x220	1000		
19108	1628	C5 HK biała	162x229	500		
429003	4407	C5 HK biała długi bok okno prawe	162x229	500		
19109	1345	C5 HK brązowa	162x229	500		
19110	1635	B5 HK biała	176x250	500		
19111	1550	B5 HK brązowa	176x250	500		
3485	1611	C4 HK biała	229x324	250		
10744	2106	C4 HK brązowa	229x324	250		
40012	1901	B4 HK biała	250x353	250		
40014	1802	B4 HK brązowa	250x353	250		







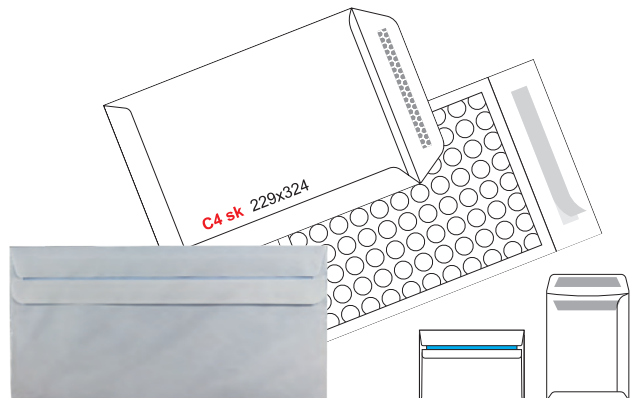































SK SAMOKLEJĄCE EKONOMICZNE

KOD	REF					
27586	*	C6 SK biała	114x162	1000		
62976	*	DL SK biała	110x220	1000		
65494	*	C5 SK biała	162x229	500		
65495	*	C5 SK brązowa	162x229	500		
62977	*	B5 SK biała	176x250	500		
65496	*	B5 SK brązowa	176x250	500		
47764	*	C4 SK biała	229x324	250		
65497	*	C4 SK brązowa	229x324	250		
65498	*	B4 SK biała	250x353	250		
65499	*	B4 SK brązowa	250x353	250		



SK SAMOKLEJĄCE

KOD	REF					
745	0089	C6 SK biała	114x162	1000		
27571	0096	C6 SK biała okno prawe	114x162	1000		
487194	3620	C6 SK biała potw. odbioru-przód	114x162	1000		
487195	3637	C6 SK biała potw. odbioru-tył	114x162	1000		
757	0812	DL SK biała	110x220	1000		
6426	0638	DL SK biała okno prawe	110x220	1000		
39977	0829	DL SK biała okno lewe	110x220	1000		
85605	1390	C5 SK biała długi bok	162x229	500		
755	1437	C5 SK biała	162x229	500		
40011	1307	C5 SK brązowa	162x229	500		
7705	3545	B5 SK biała	176x250	500		
13319	1536	B5 SK brązowa	176x250	500		
749	1956	C4 SK biała	229x324	250		
8857	2038	C4 SK brązowa	229x324	250		
16664	1833	B4 SK biała	250x353	250		
12348	1789	B4 SK brązowa	250x353	250		



Koperty, których szukasz

De lux

DELUX HK SAMOKLEJĄCE Z PASKIEM

KOD	REF					
223008	5923	C6 HK biała DELUX	114x162	1000		
223009	5930	DL HK biała DELUX	110x220	1000		
223025	5947	C5 HK biała DELUX	162x229	500		
223022	5954	C4 HK biała DELUX	229x324	250		



RBD ROZSZERZANE BOKI I DNO

KOD	REF					
139785	2137	C4 HK RBD biała	229x324x38	250		
1235	2083	C4 HK RBD brązowa	229x324x38	250		
64513	1826	B4 HK RBD biała	250x353x38	250		
18095	1819	B4 HK RBD brązowa	250x353x38	250		
12607	2298	E4 HK RBD biała	280x400x40	250		
18097	2274	E4 HK RBD brązowa	280x400x40	250		

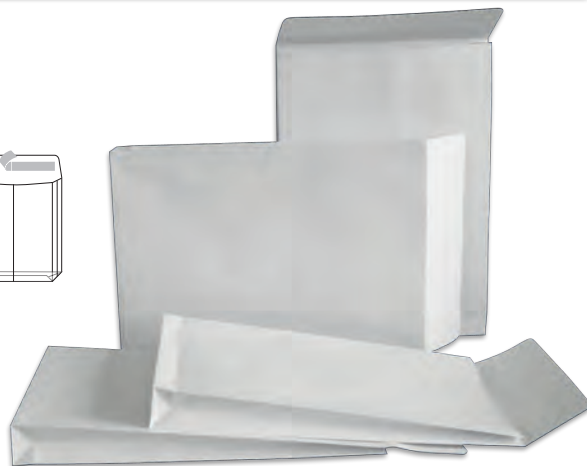
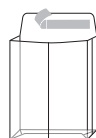

KONFEKCYJONOWANE PAKOWANE W FOLIE

KOD					
170637	C6 SK biała	114x162	5		
170638	C6 SK biała	114x162	10		
7242	C6 SK biała	114x162	25		
44314	C6 NK biała	114x162	50		
44315	C6 SK biała	114x162	50		
7339	DL SK biała	110x220	25		
44316	DL SK biała	110x220	50		
172443	DL SK biała okno prawe	110x220	20		
42722	DL SK biała okno prawe	110x220	50		
170636	C5 HK biała	162x229	10		
7340	C5 HK biała	162x229	25		
7268	C5 HK brązowa	162x229	25		
44313	C5 HK biała	162x229	50		
44322	C5 HK brązowa	162x229	50		
44312	C5 NK biała	162x229	50		
58664	C5 NK brązowa	162x229	50		
7275	B5 HK biała	176x250	25		
7341	B5 HK brązowa	176x250	25		
44309	B5 HK biała	176x250	50		
44319	B5 HK brązowa	176x250	50		
56580	B5 NK biała	176x250	50		
58663	B5 NK brązowa	176x250	50		
170634	C4 HK BIAŁA	229x324	10		
7307	C4 HK biała	229x324	25		
7311	C4 HK brązowa	229x324	25		
44311	C4 HK biała	229x324	50		
44321	C4 HK brązowa	229x324	50		
44310	C4 HK biała	229x324	50		
44320	C4 HK brązowa	229x324	50		
125624	C4 HK biała RBD	229x324x38	25		
125618	C4 HK brązowa RBD	229x324x38	25		
7331	B4 HK biała	250x353	25		
7338	B4 HK brązowa	250x353	25		
44308	B4 HK biała	250x353	50		
44318	B4 HK brązowa	250x353	50		
44305	B4 NK biała	250x353	50		
44317	B4 NK brązowa	250x353	50		
125625	B4 HK biała RBD	250x353x38	25		
125623	B4 HK brązowa RBD	250x353x38	25		
125626	E4 HK biała RBD	280x400x40	25		
80991	E4 HK brązowa RBD	280x400x40	25		
61703	CD NK okno	125x125	25		
219148	CD NK	125x125	25		



Grzechotki
Coccothraustes coccothraustes

DL

Koperty białe
samoklejące
DL SK (110x220 mm)

25 sztuk

Dudek
Upupa epops

C5

Koperty białe
samoklejące z paskiem
C5 HK (162x229 mm)

10 sztuk

Jemoludzka
Luscinika garbata

C6







Koperty białe
samoklejące
C6 SK (114x162 mm)

50 sztuk

KOPERTY KARTONOWE „BRIEF BOX”

Koperta czy pudełko? To mądre opakowanie wysyłkowe łączy w sobie cechy obu wymienionych - jest uniwersalne i niezastąpione. Linie zgięcia pozwalają na rozszerzenie umożliwiające zapakowanie nieporęcznych przedmiotów, a odrywany pasek do otwierania zapewnia szybkość i łatwość użytkowania.









KOD						
428504	A5	176x250	100	biała	☑	☑
428505	B5	215x270	100	biała	☑	☑
428506	A4	229x324	100	biała	☑	☑
428507	B4	250x353	100	biała	☑	☑
428508	C4	262x371	100	biała	☑	☑
428509	B4+	292x374	100	biała	☑	☑
428510	A3	320x455	100	biała	☑	☑

KOPERTY „E-GREEN”







Koperty wykonane z 100% mocnego papieru typu kraft, w pełni nadają się do ponownego przetworzenia i biodegradacji. Dostosowują się do zawartości, dzięki czemu zredukowana zostaje objętość przesyłki. Posiadają klappkę zamykającą o szerokości 100 mm i 2 paski zamykające przesyłkę. Struna z perforacją umożliwia szybkie i łatwe otwieranie torby, e-Green to wygodne rozwiązanie dla towarów, które nie wymagają sztywnego opakowania, takiego jak odzież, obuwie, kosmetyki i towary paczkowane. Gramatura: 120 g.



KOD						
455282	C5/BB	162x229x40+86	250	brązowa	☑	☑
455283	B4/BB	250x350x50+96	250	brązowa	☑	☑
455284	M+/BB	350x450x120+100	200	brązowa	☑	☑
455285	M/BB	350x450x80+100	200	brązowa	☑	☑
455286	L/BB	400x500x100+100	100	brązowa	☑	☑
455287	XL/BB	450x570x100+95	100	brązowa	☑	☑

KOPERTY DO LISTÓW PRZEWOZOWYCH

Jeśli potrzebujesz mocnej i godnej zaufania koperty (przyłgi), wybierz kopertę do listów przewozowych BONG Cały Świat Kopert. Przyłgi do listów przewozowych to bardzo proste, a zarazem niezbędne koperty. Dzięki zabezpieczeniu z mocnego kleju chronią dokumenty przed zagubieniem lub oderwaniem od przesyłki.

KOD						
454970	C6	110x175	1000	transparentna	☑	☑
455103	DL	110x240	1000	transparentna	☑	☑
455107	C5	160x240	1000	transparentna	☑	☑
455109	C4	230x325	500	transparentna	☑	☑







KOPERTY BĄBELKOWE „AIRPRO®”



Wszyscy wiemy, w jaki sposób są traktowane przesyłki w transporcie do odbiorcy... Chcesz chronić przesyłkę przed uszkodzeniem?

Koperty bąbelkowe AirPro® amortyzują przesyłkę przy uderzeniach i dają Ci gwarancję bezpiecznego transportu. Teraz możesz spokojnie wysłać wszystko na drugi koniec świata z przekonaniem, że zawartość Twojej przesyłki nie zmknie i nie ulegnie zniszczeniu. Koperty AirPro® sprzedajemy również w pakietach A10 sztuk.

KOD	REF					
239422	A/11	120x175	biała	200	☑	☑
239424	B/12	140x225	biała	200	☑	☑
239427	C/13	170x225	biała	100	☑	☑
239429	D/14	200x275	biała	100	☑	☑
239148	E/15	240x275	biała	100	☑	☑
239149	F/16	240x350	biała	100	☑	☑
239151	G/17	250x350	biała	100	☑	☑
239153	H/18	290x370	biała	100	☑	☑
239155	I/19	320x455	biała	50	☑	☑
239156	K/20	370x480	biała	50	☑	☑
239432	CD/23	200x175	biała	100	☑	☑
24843	A/11	120x175	biała	10	☑	☑
24844	B/12	140x225	biała	10	☑	☑
24845	C/13	170x225	biała	10	☑	☑
24846	D/14	200x275	biała	10	☑	☑
24847	E/15	240x275	biała	10	☑	☑
36068	F/16	240x350	biała	10	☑	☑
24848	G/17	250x350	biała	10	☑	☑
25372	H/18	290x370	biała	10	☑	☑
24849	I/19	320x455	biała	10	☑	☑
24850	K/20	370x480	biała	10	☑	☑
42953	CD/23	200x175	biała	10	☑	☑







KOPERTY BEZPIECZNE „SAFEBAG®”



Chcesz wysłać coś, co stanowi dla Ciebie wysoką wartość? Obawiasz się, że ktoś zechce zająrzeć do przesyłki przed adresem? Wybierz kopertę SafeBag®! Koperty SafeBag® to połączenie najwyższej jakości produktu, bezpieczeństwa, funkcjonalności i dbałości o estetykę.









KOD					
428511	K70	biała	100	☑	☑
428512	B5	biała	100	☑	☑
428513	B4	biała	100	☑	☑
428514	C3	biała	100	☑	☑
428515	K70	transparentna	100	☑	☑
428516	B5	transparentna	100	☑	☑
428519	B4	transparentna	100	☑	☑
428520	C3	transparentna	100	☑	☑

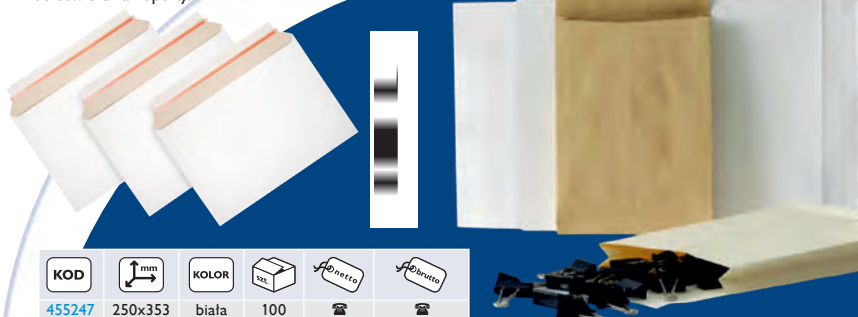

KOPERTA KURIERSKA KARTONOWA







Koperta kurierska, z kartonu 280 g/m², otwierana po długim boku, z paskiem HK i struną do otwierania koperty.



KOD						
455247		250x353	biała	100	☑	☑

KOPERTY ROZSZERZANE

Masz wysokie wymagania i zapotrzebowanie na bezpieczne wysłanie niestandardowej przesyłki? To właśnie dla Ciebie są KOPERTY ROZSZERZANE. Obszerne, niezwykle pojemne koperty pozwalające na przesyłanie dokumentów, katalogów, kalendarzy czy skoroszytów z pewnością spełnią Twoje oczekiwania.

KOD						
454958	B5	176x250x30	brązowa	250	☑	☑
454959	C4	229x324x40	biała	250	☑	☑
88713	C4	229x324x40	brązowa	250	☑	☑
454960	B4	250x353x50	biała	250	☑	☑
454961	B4	250x353x50	brązowa	250	☑	☑
88716	E4	280x400x40	biała	250	☑	☑
454964	E4	280x400x40	brązowa	250	☑	☑

- wysoka jakość papieru
- kolor: biały
- samoklejące (SK) lub samoklejące z paskiem (HK)



KOD	REF		KOLOR			
351477	400085697	C6 SK	biały	25		
356958	400089387	C6 SK	biały	50		
351676	400085698	DL SK	biały	25		
351476	400085699	C5 HK	biały	25		
356944	400089389	C5 HK	biały	50		
351474	400085700	B5 HK	biały	25		
351475	400085701	C4 HK	biały	25		
356959	400089461	C4 HK	biały	50		
351473	400085702	B4 HK	biały	25		

- wysokiej jakości koperty kurierskie (foliopaki) gwarantują bezpieczną wysyłkę towarów
- wykonane z mocnej folii LDPE chronią przed niekorzystnymi warunkami atmosferycznymi, są odporne na rozdarcia, przetarcia, itp.
- czarny poddruk zapewnia niewidoczność zawartości
- koperty są samoklejące



KOD				
482542*	45x55	50		
482543*	40x50	50		
482544*	35x50	50		
482545*	31x42	50		
482546*	26x35	50		



EMERSON KOPERTY BEZPIECZNE I KURIERSKIE EMERSON

KOPERTY KURIERSKIE

- przeznaczone do przesyłek kurierskich na listy przewozowe
- w formacie C5 oraz C6
- pakowane po 500 szt.

KOPERTY BEZPIECZNE

- do zabezpieczania i transportowania:
 - wpłat bankowych
 - wartościowych przedmiotów
 - tajnych dokumentów
- dostępne kolory: biały, transparentny
- opakowanie 1000 szt.



KOD		KOLOR			
kurierskie					
233055	C6		500		
233056	C5		500		
bezpieczne					
228188	B5	biały	1000		
228189	B5	transparentny	1000		
228190	B4	biały	1000		
228191	B4	transparentny	1000		

KOPERTY OZDOBNE GALERIA PAPIERU

- koperty wykonane z papieru gładkiego, o delikatnej fakturze lub metalizowane
- stanowią uzupełnienie szerokiej gamy papierów i kartonów ozdobnych
- idealne do eleganckiej korespondencji oraz kartek okolicznościowych
- dostępne w popularnych rozmiarach, klejone na mokro lub z paskiem samoprzylepnym



KOD		g/m ²	FAKTURA	IŁOŚĆ ARKUSZY W OPAKOWANIU	KOLOR		
384309	B7	120	Pearl	10	złoty		
386280	B7	120	Pearl	10	czerwony		
303782	C6	120	Millenium	10	biały		
303781	C6	120	Millenium	10	kremowy		
373353	C6	120	Pearl	10	złoty		
386938	C6	120	Pearl	10	czerwony		
306098	DL	120	Millenium	10	biały		
306100	DL	120	Millenium	10	kremowy		
373359	DL	120	Pearl	10	złoty		
386942	DL	120	Pearl	10	czerwony		
303787	158x158mm	120	Millenium	10	biały		
303785	158x158mm	120	Millenium	10	kremowy		





PAPIER SATYNOWANY „COLOR COPY” MONDI

- specjalistyczny papier satynowany do druku laserowego, który spełnia najwyższe wymagania nowoczesnych kopiarek i drukarek
- idealna biel i doskonała jakość struktury papieru zapewniają optymalne nanoszenie tonera, wspaniały kolor kopii oraz stałą, wysoką jakość
- idealny do prezentacji, raportów sprzedaży oraz dokumentów biznesowych
- posiada ekologiczne, papierowe opakowanie
- dostępny w gramaturach: od 90 do 400 g/m², w formatach: A4, A3, A3+, SRA3 i folio

KOD	REF		g/m ²			
52084*	868A90	A4	90	500	☑	☑
81818*	868B90	A3	90	500	☑	☑
40265	868A10	A4	100	500	☑	☑
61246*	868B10	A3	100	500	☑	☑
245558	868A12	A4	120	500	☑	☑
248445*	868B12	A3	120	250	☑	☑
40267	868A16	A4	160	250	☑	☑
75581*	868B16	A3	160	250	☑	☑
40268	868A20	A4	200	250	☑	☑
81820*	868B20	A3	200	250	☑	☑
81822	868A22	A4	220	250	☑	☑
81823*	868B22	A3	220	250	☑	☑
250999	868A25	A4	250	250	☑	☑
268610*	868B25	A3	250	250	☑	☑
77968*	868A28	A4	280	150	☑	☑
79749*	868B28	A3	280	150	☑	☑
80513	868A30	A4	300	125	☑	☑
79750*	868B30	A3	300	125	☑	☑
204974	868A35	A4	350	125	☑	☑



PAPIER SATYNOWANY „COLOR COPY STYLE” MONDI

- elegancki kremowy papier do cyfrowych systemów kolorowego druku laserowego, gwarantujący wszystkim wydrukom szlachetny wygląd
- posiada certyfikat ISO 9706, produkowany jest w sposób bezpieczny dla środowiska
- wysoki stopień gładkości oraz elegancki naturalny kolor gwarantują doskonale rezultaty w kolorowych reprodukcjach, wyraźnym tekście oraz w wysokiej jakości monochromatycznych wydrukach
- Color Copy Style jest idealny do prezentacji, wykresów, grafik, szablonów – do wszystkich drukowanych aplikacji
- doskonale do komunikacji biurowej i druku cyfrowego
- posiada przezroczyste opakowanie wielokrotnego zamykania
- dostępny w gramaturach: 100, 160 i 200 g/m², w formatach: A4, A3 i SRA3

KOD	REF		g/m ²			
176487*	8683A10	A4	100	500	☑	☑
176488	8683A16	A4	160	250	☑	☑
176489	8683A20	A4	200	250	☑	☑



PAPIER POWLEKANY „COLOR COPY COATED GLOSSY” MONDI

- specjalny papier powlekany, błyszczący do kolorowych laserowych urządzeń kopiujących oraz kolorowych drukarek laserowych
- bezdrzewny, biały, z wysoko nabłyszczaną powierzchnią, wspaniale nadaje się do żywych, wielobarwnych wydruków kolorowych jak również do wydruków fotograficznych
- gwarantuje fotograficzną jakość wydruków
- na zamówienie dostępny w formatach: A3, A3+, SRA3

KOD	REF	RODZAJ		g/m ²			
75881	8685A13	glossy	A4	135	250	☑	☑
53327*	8685B13	glossy	A3	135	250	☑	☑
122959*	8685A17	glossy	A4	170	250	☑	☑
147793*	8685B17	glossy	A3	170	250	☑	☑
176485*	8685A20	glossy	A4	200	250	☑	☑
222577*	8685B20	glossy	A3	200	250	☑	☑
176486*	8685A25	glossy	A4	250	250	☑	☑
222578*	8685B25	glossy	A3	250	125	☑	☑



PAPIER POWLEKANY „COLOR COPY COATED SILK” MONDI

- najwyższej jakości papier biurowy barwiony w masie celulozowej
- polecany do wydruków w drukarkach laserowych i atramentowych, a także w wysokonakładowych urządzeniach kopiujących
- zachowuje odporność barwy na starzenie
- dostępny w formatach A4, A3 w gramaturze 80 g/m² oraz w A4 w gramaturze 160 g/m²
- w gramaturze 80 g/m² pakowany jest po 500 arkuszy w ryzie, w gramaturze 160 g/m² po 250 arkuszy w opakowaniu
- produkcja papierów MAESTRO jest zgodna z normami ochrony środowiska

KOD	REF	RODZAJ		g/m ²			
222579*	8684A13	silk	A4	135	250	☑	☑
222580*	8684B13	silk	A3	135	250	☑	☑
212711*	8684A17	silk	A4	170	250	☑	☑
222581*	8684B17	silk	A3	170	250	☑	☑
222582*	8684A20	silk	A4	200	250	☑	☑
222583*	8684B20	silk	A3	200	250	☑	☑
203446*	8684A25	silk	A4	250	250	☑	☑
222584*	8684B25	silk	A3	250	125	☑	☑



POL PAPIER BIUROWY POL SPEED

- CODZIENNE UŻYTKOWANIE**
- zalecany przy pracy z dużą ilością wydruków czarno-białych
 - optymalny poziom bieli zapewnia kontrast przyjazny dla oczu
 - format: A4 i A3
 - gramatura: 80 g/m²
 - białość: CIE 153
 - typy drukarek: laserowe/atramentowe



KOD		g/m ²			
30	A4	80	500		
589	A3	80	500		

POL PAPIER BIUROWY POL LUX

- SZEROKIE ZASTOSOWANIE**
- dzięki podwyższonej białości doskonale sprawdza się zarówno w drukach czarno-białych jak i kolorowych
 - szerokie zastosowanie POLLux to oszczędność czasu i redukcja kosztów
 - format: A4 i A3
 - gramatura: 80 g/m²
 - białość: CIE 161
 - typy drukarek: laserowe/atramentowe



KOD		g/m ²			
3890	A4	80	500		
3772	A3	80	500		

POL PAPIER BIUROWY POL JET

- ESTETYCZNY WYDRUK**
- idealny do wydruków kolorowych, wymagających estetyki
 - wysoka białość zapewnia znakomite podkreślenie barw, a podwyższona sztywność – druk wolny od zacięć
 - format: A3 i A4
 - gramatura: 80 g/m² i 90 g/m²
 - białość: CIE 166
 - typy drukarek: laserowe/atramentowe



KOD		g/m ²			
45025	A4	90	250		
27339	A4	80	500		
25203	A3	80	500		

MMBLOOM PAPIER BIUROWY BLOOM ESSENTIAL



KOD		g/m ²		
3030	A4	80		

EMERSON PAPIER BIUROWY EMERSON

- papier, z charakterystycznym tygrysem na opakowaniu, oferuje bezproblemową pracę w nowoczesnych urządzeniach biurowych, drukarkach i kserokopiarkach
- przeznaczony jest do kolorowego druku laserowego, wydruków czarno-białych, kopiowania, pisanie, a nawet rysowania
- do drukowania prezentacji, wykresów, kolorowych grafik, korespondencji biznesowej i bezpośredniej, biuletynów, raportów sprzedaży i czarno-białych tekstów
- papier zapewni wydrukom zdjęć i materiałów informacyjnych optymalną jakość, a także właściwy, wyraźny kontrast
- białość: 146 CIE



KOD		g/m ²			
28929	A4	80	500		
432559*	A5	80	500		
432560*	1/3 A4	80	500		



EMERSON PAPIER KOLOROWY EMERSON

- oferta firmy obejmuje pełną gamę kolorów papieru kserograficznego kolorowego EMERSON COLOR PAPER produkowanego w zakładzie znanym z dbałości o środowisko naturalne
- doskonała opinia, potwierdzona specjalistycznymi certyfikatami, jest wynikiem podporządkowania całego procesu technologicznego trosce o otoczenie
- EMERSON COLOR PAPER dostępny jest w odcieniach pastelowych, intensywnych i fluorescencyjnych, o gramaturach 80 g/m² i 160 g/m², w formacie A4
- szeroka paleta kolorów oraz najwyższa jakość tych produktów zadowolą nawet najbardziej wymagających klientów
- oferowane papiery doskonale sprawdzają się w różnego rodzaju urządzeniach biurowych
- pakowanie:
 - papier 80 g/m² – ryza 500 arkuszy; 5 ryz w kartonie
 - papier 160 g/m² – ryza 250 arkuszy; 5 ryz w kartonie

Do stosowania zarówno w drukarkach laserowych, jak i atramentowych



KOD		g/m ²	KOLOR		
183092	A4	80	kremowy		
183093	A4	80	kanarkowy		
183094	A4	80	różowy		
183095	A4	80	lososiowy		
183096	A4	80	zielony		
186202	A4	80	pomarańczowy		
186201	A4	80	czerwony		
183097	A4	80	fuksjia		
186203	A4	80	liliowy		
183098	A4	80	jasny niebieski		
183100	A4	80	ciemny niebieski		
183099	A4	80	ciemny zielony		
183101	A4	80	brzoskwinowy		
186204	A4	80	złoty		
186205	A4	80	złoty		
183103	A4	80	jasny zielony		
183104	A4	80	kość słoniowa		
186210	A4	80	beżowy		
183102	A4	160	złoty		
186211	A4	160	kość słoniowa		
186212	A4	160	kanarkowy		
186209	A4	160	ciemny zielony		

EMERSON PAPIER KOLOROWY TROPHEE

- wysokiej klasy papier do kserokopiarek i drukarek
- format A3 lub A4
- gramatura 80 g/m², 120 g/m², 160 g/m², 210 g/m²
- ryza 500 arkuszy dla papieru 80 g/m²
- ryza 250 arkuszy dla papieru pow. 120 g/m²



05

KOD	REF		g/m ²	KOLOR		
kolory pastelowe 80 g						
7086	1769	A4	80	lososiowy		
6469	1774	A4	80	błękit		
6199	1777	A4	80	zieleń trawy		
6196	1778	A4	80	złoty		
7077	1780	A4	80	złoto złoty		
7088	1787	A4	80	kremowy		
52560	1788	A4	80	szary		
6467	1798	A4	80	jasny niebieski		
6504	1871	A4	80	piaskowy		
11153	1872	A4	80	lila		
6482	1878	A4	80	mandarynkowy		
6515	1879	A4	80	brąz wielbłądzi		
126428	1970	A4	80	brzoskwinowy		
7082	1971	A4	80	gołębi		
126429	1972	A4	80	lawendowy		
6472	1973	A4	80	różowy		
138568	1974	A4	80	jasny zielony		
7078	1975	A4	80	zielony		
6198	1977	A4	80	kanarkowy		
91646	1250	A3	80	lila		
81035	1251	A3	80	szary		
81036	1252	A3	80	piaskowy		
81038	1254	A3	80	brąz wielbłądzi		
58326	1255	A3	80	złoty		
3882	1256	A3	80	jasny niebieski		
3884	1880	A3	80	mandarynkowy		
73973	1882	A3	80	zieleń		
3899	1884	A3	80	kanarkowy		
3901	1888	A3	80	róż		
80414	1889	A3	80	błękit		
3879	1890	A3	80	złoty		
3903	1891	A3	80	zieleń trawy		
58327	1892	A3	80	lososiowy		
kolory intensywne 80 g						
79321	1761	A4	80	pomarańczowy		
6496	1771	A4	80	intensywny róż		
6501	1781	A4	80	błękit karaibski		
6491	1782	A4	80	wiśniowy		
6518	1783	A4	80	zieleń choinkowa		
6498	1786	A4	80	fioletowy		
6521	1873	A4	80	czerwień kardynalska		
6503	1875	A4	80	miętowy		
7076	1877	A4	80	słoneczny		
126425	1976	A4	80	niebieski królewski		
126427	1978	A4	80	słonecznikowy		
146537	8175	A4	80	czerwień koralowa		
79437	1762	A3	80	pomarańczowy		
80415	1883	A3	80	czerwień kardynalska		
79438	1885	A3	80	miętowy		
81046	1886	A3	80	błękit karaibski		
525	1887	A3	80	słoneczny		
81047	1895	A3	80	wiśniowy		
kolory fluorescencyjne 80 g						
126426	2973	A4	80	różowy		
118594	2975	A4	80	zielony		
118593	2977	A4	80	złoty		
118592	2978	A4	80	pomarańczowy		

EMERSON PAPIER KOLOROWY MIX EMERSON

- produkt dostępny w formacie A4, w trzech wariantach: pastelowym, intensywnym oraz fluorescencyjnym
- w opakowaniu mix 5 kolorów po 20 arkuszy



KOD		g/m ²	KOLOR		
163467	A4	80	mix pastelowy		
163468	A4	80	mix intensywny		



PAPIER KseroGRAfICZNY KOLOROWY PROTOS



KOD				KOLOR		
kolorы pastelowe						
312596	1/3	A4	80	500	biały	☑
312595	A4	80	500	biały	☑	☑
93692	A4	80	100	biały	☑	☑
168961	A4	80	100	kremowy	☑	☑
110193	A4	80	100	zielony	☑	☑
334998	A4	80	100	zielony ciemny	☑	☑
110190	A4	80	100	czerwony	☑	☑
110191	A4	80	100	żółty	☑	☑
319153	A4	80	100	brązowy	☑	☑
110189	A4	80	100	niebieski	☑	☑
110196	A4	80	100	błękitny	☑	☑
110194	A4	80	100	pomarańczowy	☑	☑
110195	A4	80	100	różowy	☑	☑
315643	A4	80	100	fioletowy	☑	☑
110192	A4	80	100	seledynowy	☑	☑
217181	A4	80	100	czarny	☑	☑
62558	A4	80	100	mix kolorów	☑	☑
56574	A4	80	200	mix kolorów	☑	☑
219176	A3	80	100	mix kolorów	☑	☑
282149	A4	160	50	biały	☑	☑
149836	A4	160	50	kremowy	☑	☑
149833	A4	160	50	zielony	☑	☑
358730	A4	160	100	zielony jasny	☑	☑
149837	A4	160	50	czerwony	☑	☑
149838	A4	160	50	żółty	☑	☑
149832	A4	160	50	niebieski	☑	☑
341842	A4	160	50	niebieski ciemny	☑	☑
149834	A4	160	50	pomarańczowy	☑	☑
149835	A4	160	50	różowy	☑	☑
219887	A4	160	50	czarny	☑	☑
57600	A4	160	50	mix kolorów	☑	☑
kolorы intensywne						
202581	A4	80	100	mix kolorów	☑	☑
203378	A4	80	200	mix kolorów	☑	☑
82804	A4	160	50	mix kolorów	☑	☑
219175	A3	80	100	mix kolorów	☑	☑
244213	A3	160	50	mix kolorów	☑	☑
kolorы fluorescencyjne						
212092	A4	75	100	mix kolorów	☑	☑

05

EMERSON PAPIER KseroGRAfICZNY KOLOROWY EMERSON

- ksero kolorowe, format A4, gramatura 80 g/m²
- oferujemy szeroką gamę papieru kolorowego, aby pomóc Twojej firmie
- dokumenty wydrukowane na kolorowym papierze wyróżniają się wśród innych
- pastele i jasne odcienie mogą służyć do oznaczenia wewnętrznych komunikatów, korespondencji sieciowej, recenzji prasowych, itp.
- korzystanie z kolorowego papieru przyciąga wzrok i rozbudza zainteresowanie, dlatego kolory nasycone świetnie nadają się do druku ulotek reklamowych, pilnych wiadomości, zaproszeń, plakatów, itp.
- w opakowaniu 50 arkuszy

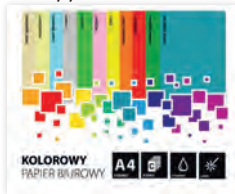

KOD				KOLOR		
kolorы pastelowe						
400908	A4	80		zielony	☑	☑
400906	A4	80		różowy	☑	☑
400902	A4	80		kanarkowy	☑	☑
400904	A4	80		szary	☑	☑
400912	A4	80		niebieski	☑	☑
400916	A4	80		kość słoniowa	☑	☑
kolorы intensywne						
400909	A4	80		pomarańczowy	☑	☑
400913	A4	80		niebieski	☑	☑
400911	A4	80		czerwony	☑	☑
400914	A4	80		zielony	☑	☑
400915	A4	80		żółty	☑	☑



PAPIER KancelaryJNY INTERDRUK

- format A3
- w kratkę i w linie
- gramatura 70 g/m²
- 100 lub 500 szt.



KOD				LI NIATURA		
35920	A3	500		linia	☑	☑
35921	A3	100		linia	☑	☑
17383	A3	500		kratka	☑	☑
14597	A3	100		kratka	☑	☑

Titanum PAPIERY FOTOGRAFICZNE TITANUM

- przeznaczone do drukarek atramentowych
- błyszczące wykończenie
- doskonale sprawdzają się w codziennych zastosowaniach fotograficznych, dając mocno nasycone kolory
- idealne do wydruków próbnych zdjęć, korespondencji, prac szkolnych, materiałów sprzedażowych
- zapewniają fotograficzną jakość po przystępnej cenie



KOD				OPIS		
207490	A6	230	20	błyszczący, wodoodporny	☑	☑
126136	A4	180	20	błyszczący, wodoodporny	☑	☑
99483	A4	240	20	błyszczący	☑	☑
99484	A4	260	20	błyszczący, wodoodporny	☑	☑

SKŁADANKA POJEDYNCZA

- produkcja odbywa się na specjalistycznych, wysoko wydajnych maszynach rotacyjnych
- w zależności od indywidualnych potrzeb klienta produkujemy także składanki o wyższej gramaturze i o różnych formatach
- na życzenie klienta mamy możliwość wykonania dodatkowych perforacji poprzecznych i wzdłużnych

SKŁADANKA WIELOWARSTWOWA

- produkowana z papieru samokopiującego
- producent udziela 5 lat gwarancji na zdolność kopiowania papieru i 25 lat gwarancji na trwałość kopii
- gramatura: standard pierwsza warstwa CB 54-56 g/m², pośrednie warstwy CFB 50-54 g/m², ostatnia warstwa CF 48-57 g/m²
- kolory poszczególnych warstw: pierwsza warstwa - biała, pośrednie warstwy odpowiednio: żółta-zielona-żółta-zielona, ostatnia warstwa różowa

NOWA! SKŁADANKA KOMPUTEROWA

Nowa jakość! Sprawdź sam!



Najwyższa jakość
papieru komputerowego



100% produkt polski



Grubszy karton,
który dodatkowo
zabezpieczy papier
w czasie transportu



Całkiem nowa,
odświeżona grafika



KOD	REF	KOŚC SKŁADANEK W KARTONIE	OPIS	mm	mm
27521	B151	2000	150x12		
13123	C1502	900	150x12"x1 60g/m ²		
			150x12"x2 kolor		
			210x12		
187	B2101	2000	210x12"x1 60g/m ²		
188	C2102	900	210x12"x2 kolor		
1898	C2102N	900	210x12"x2 kolor nadruk		
			240x6		
24766	B2401	4000	240x6"x1 60g/m ²		
24363	C2402N	1800	240x6"x2 kolor nadruk		
28858	C2403N	1200	240x6"x3 kolor nadruk		
46950	C2404N	900	240x6"x4 kolor nadruk		
			240x12		
189	B2401	2000	240x12"x1 60g/m ²		
52029	B2401E	2000	240x12"x1 60g/m ²		
2349	B2401S	2000	240x12"x1 70g/m ²		
190	C2402	900	240x12"x2 kolor		
1627	C2402N	900	240x12"x2 kolor nadruk		
191	C2403	600	240x12"x3 kolor		
3341	C2403N	600	240x12"x3 kolor nadruk		
1707	C2404	450	240x12"x4 kolor		
3342	C2404N	450	240x12"x4 kolor nadruk		
23132	C2405N	350	240x12"x5 kolor nadruk		
			250x12		
3421	B2501	2000	250x12" 60g/m ²		
3422	C2502	900	250x12"x2 kolor		
6461	C2502N	900	250x12"x2 kolor nadruk		
3423	C2503	600	250x12"x3 kolor		
			360x12		
1043	B3601	2000	360x12"x1 60g/m ²		
19348	B3601 S	2000	360x12"x1 70g/m ²		
193	C3602	900	360x12"x2 kolor		
13134	C3602 N	900	360x12"x2 kolor nadruk		
			375x12		
562	B3751	2000	375x12"x1 60g/m ²		
563	C3752	900	375x12"x2 kolor		
12252	C3753	600	375x12"x3 kolor		
			390x12		
36	B3901	2000	390x12"x1 60g/m ²		
1937	C3902	900	390x12"x2 kolor		

ROLKI TERMICZNE

- produkowane z papieru termoczułego o gramaturze 50 ± 6 g/m², z gwarancją trwałości nadruku do 6 lat
- z dbałości o jakość naszych wyrobów oraz bezpieczeństwo i komfort pracy użytkowników, rolki firmy Emerson dostępne są w dwóch wariantach:

Standard: produkowane z surowca bez Bisfenolu A

Zdrowy Paragon: produkowane z surowca bez Bisfenolu A i S

- Wszystkie rodzaje rolek mogą być dostosowane do indywidualnych zamówień w zakresie:

- długość i szerokość nawoju

- średnica gilzy

- odwrotne nawinięcie papieru

- możliwość zadrukowania wg indywidualnych potrzeb klienta

• Pakowane są w folię termokurczliwą zapewniającą wysoką estetykę i trwałość produktu.

ROLKI FAKSOWE

- produkowane z papieru termoczułego o gramaturze 50 ± 6 g/m² (surowiec bez Bisfenolu A), z gwarancją trwałości nadruku do 6 lat

• pakowane są w folię termokurczliwą zapewniającą wysoką estetykę i trwałość produktu



KOD	mm x m	mm	mm	mm	KOD	mm x m	mm	mm	mm
termiczne					faksowe				
109905	28x18	10			5413	210x15	12		
79634	28x25	10			3345	210x30	6		
28404	28x30	10			5414	216x15	12		
42774	32x30	10			5417	216x30	6		
28405	38x25	10			kasowe				
5415	38x30	10			6190	38x25	10		
5425	44x30	10			45608	38x30	10		
28407	49x25	10			26651	38x60	8		
5436	49x30	10			22750	44x25	10		
91632	56x30	10			47088	44x30	10		
91633	57x06	10			6191	57x25	10		
303464	57x15	10			45610	69x30	10		
82123	57x20	10			80375	69x60	8		
422254	57x20FF	10			23163	76x25	10		
28408	57x25	10			samokopiujące				
5441	57x30	10			28413	57x20	10		
13489	57x40	10			28414	76x20	10		
271137	57x80	6			6888	76x25	10		
82295	57x100	6			52117	114x20	10		
39952	60x30	10				76x20	10		
58611	80x30	10			38165	76x20	10		
28409	80x80	6				chemiczna			
42177	110x20	10							
7167	110x30	10							

PAPIER KSERO NA ROLI EMERSON

- uniwersalny papier biały, doskonały do wydruków na wszystkich rodzajach ploterów atramentowych oraz kserokopiarek
- dostępny w gramaturze 80 g/m²
- role papieru pakowane są w karton, dodatkowo rolka w kartonie zabezpieczona jest folią
- papiery te przeznaczone są do wykonywania rysunku technicznego, graficznego, rejestracji wyniku pomiaru, kreślenia precyzyjnych map i planów, wykreślenia form i wzorników, wykonywania projektów architektonicznych, instalacyjnych itp.

Rodzaje papierów:

- papier w roli: długość 100 m, tulejka 76 mm
- papier w roli: długość 175 m, tulejka 76 mm



KOD	REF	LICZBA ROLEK W OPAKOWANIU	↑mm x m	Abneste	Abneste	KOD	REF	LICZBA ROLEK W OPAKOWANIU	↑mm x m	Abneste	Abneste
228179	RX0297100WK80	2 szt.	297x100	☑	☑	82431	RX0297175WK80	2 szt.	297x175	☑	☑
228180	RX0420100WK80	2 szt.	420x100	☑	☑	82291	RX0420175WK80	2 szt.	420x175	☑	☑
228181	RX0594100WK80	1 szt.	594x100	☑	☑	82429	RX0594175WK80	1 szt.	594x175	☑	☑
228182	RX0610100WK80	1 szt.	610x100	☑	☑	106747	RX0610175WK80	1 szt.	610x175	☑	☑
228183	RX0841100WK80	1 szt.	841x100	☑	☑	82430	RX0841175WK80	1 szt.	841x175	☑	☑
228184	RX0914100WK80	1 szt.	914x100	☑	☑	82130	RX0914175WK80	1 szt.	914x175	☑	☑
228185	RX1067100WK80	1 szt.	1067x100	☑	☑	228187	RX1067175WK80	1 szt.	1067x175	☑	☑

PAPIER DO PLOTERÓW EMERSON

- uniwersalny papier biały, doskonały do wydruków na wszystkich rodzajach ploterów atramentowych oraz kserokopiarek
- dostępny w gramaturach 80 g/m² lub 90 g/m²
- role papieru pakowane są w karton, dodatkowo rolka w kartonie zabezpieczona jest folią
- papier przeznaczony do wykonywania rysunku technicznego, graficznego, rejestracji wyniku pomiaru, kreślenia precyzyjnych map i planów, wykreślenia form i wzorników, wykonywania projektów architektonicznych, instalacyjnych itp.
- rodzaje papierów:
 - papier do ploterów: długość 50 m, tulejka 50 mm

KOD	REF	g/m ²	LICZBA ROLEK W OPAKOWANIU	↑mm x m	Abneste	Abneste
77981	RP0297050WK80	80	2 szt.	297x50	☑	☑
223678	RP0297050WK90	90	2 szt.	297x50	☑	☑
77978	RP0420050WK80	80	2 szt.	420x50	☑	☑
223679	RP0420050WK90	90	2 szt.	420x50	☑	☑
187511	RP0594050WK80	80	1 szt.	594x50	☑	☑
223680	RP0594050WK90	90	1 szt.	594x50	☑	☑
80343	RP0610050WK80	80	1 szt.	610x50	☑	☑
82132	RP0610050WK90	90	1 szt.	610x50	☑	☑
184442	RP0841050WK80	80	1 szt.	841x50	☑	☑
119321	RP0841050WK90	90	1 szt.	841x50	☑	☑
80344	RP0914050WK80	80	1 szt.	914x50	☑	☑
116645	RP0914050WK90	90	1 szt.	914x50	☑	☑
148340	RP1067050WK80	80	1 szt.	1067x50	☑	☑
142323	RP1067050WK90	90	1 szt.	1067x50	☑	☑



BRYSTOL INTERDRUK

KOD	KOLOR	Abneste	Abneste
106360	20	☑	☑
109011	20	☑	☑
110904	20	☑	☑
109012	20	☑	☑
125810	20	☑	☑
109030	20	☑	☑
125809	20	☑	☑
109013	20	☑	☑
109014	20	☑	☑
109015	20	☑	☑
109016	20	☑	☑
109017	20	☑	☑
109018	20	☑	☑
109019	20	☑	☑
109020	20	☑	☑
109023	20	☑	☑
109022	20	☑	☑
109021	20	☑	☑
110794	20	☑	☑
110795	20	☑	☑
20327	20	☑	☑

- format A1
- dobrej jakości gładki papier
- dostępny w kolorach: brązowym, jasnobrązowym, czarnym, fioletowym, granatowym, ciemnoniebieskim, jasnoniebieskim, pomarańczowym, różowym, jasnoróżowym, szarym, seledynowym, jasnożółtym, srebrnym, złotym





KARTONY KOLOROWE HAPPY COLOR

- wysokiej jakości kartony kolorowe, grube i sztywne, barwione w masie, o gładzonej powierzchni
- kolorystyka i jakość identyczna jak papier 170 g w formacie A w ryżach oraz papiery w blokach kolorowych Happy Color, co sprawia, że można łączyć różne grubości papieru przy identycznym odcieniu koloru
- wysoka gramatura i sztywność, idealne wybarwienie i wysoka odporność na blaknięcie sprawiają, że jest doskonały na plansze, plakaty, do rysowania, tworzenia dekoracji przestrzennych
- bezkwasowe
- certyfikaty PEFC, FSC
- dostępne w 17 kolorach
- gramatura 270 g/m²
- opakowanie 25 arkuszy



02 waniliowy
10 kanarkowy
1 złoty
16 słonecznikowy
4 pomarańczowy
2 czerwony
21 jasnoróżowy
62 lawendowy
30 błękitny
3 niebieski
34 granatowy
50 jasnozielony
5 zielony
52 ciemnozielony
45 chamois
7 brązowy
75 czekoladowy
80 szary
88 grafitowy
9 czarny



KARTONY KOLOROWE PROTOS

- wysokiej jakości karton barwiony w masie
- gramatura 160-170 g
- karton dostępny w 23 kolorach, w dwóch formatach
- format A1 – wymiary: 610 x 860 mm
- dostępny także format A2 – wymiary: 430 x 610 mm
- pakowany po 20 arkuszy



05



KOD	REF	NR		KOLOR		
445775*	HA 3527 5070-1	1	B2	złoty		
451615*	HA 3527 5070-2	2	B2	czerwony		
446853*	HA 3527 5070-02	02	B2	waniliowy		
446855*	HA 3527 5070-3	3	B2	niebieski		
446857*	HA 3527 5070-4	4	B2	pomarańczowy		
445764*	HA 3527 5070-5	5	B2	zielony		
475362*	HA 3527 5070-7	7	B2	brązowy		
445762*	HA 3527 5070-9	9	B2	czarny		
446854*	HA 3527 5070-10	10	B2	kanarkowy		
451728*	HA 3527 5070-16	16	B2	słonecznikowy		
445763*	HA 3527 5070-21	21	B2	jasnoróżowy		
446856*	HA 3527 5070-30	30	B2	błękitny		
451729*	HA 3527 5070-34	34	B2	granatowy		
446858*	HA 3527 5070-45	45	B2	chamois		
446859*	HA 3527 5070-50	50	B2	jasnozielony		
446860*	HA 3527 5070-52	52	B2	ciemnozielony		
464001*	HA 3527 5070-62	62	B2	lawendowy		
445761*	HA 3527 5070-75	75	B2	czekoladowy		
446861*	HA 3527 5070-80	80	B2	szary		
463041*	HA 3527 5070-88	88	B2	graftowy		
451616*	HA 3527 7010-1	1	B1	złoty		
446863*	HA 3527 7010-2	2	B1	czerwony		
446622*	HA 3527 7010-02	02	B1	waniliowy		
446864*	HA 3527 7010-3	3	B1	niebieski		
446866*	HA 3527 7010-4	4	B1	pomarańczowy		
446867*	HA 3527 7010-5	5	B1	zielony		
464002*	HA 3527 7010-7	7	B1	brązowy		
444583*	HA 3527 7010-9	9	B1	czarny		
446862*	HA 3527 7010-10	10	B1	kanarkowy		
451730*	HA 3527 7010-16	16	B1	słonecznikowy		
451617*	HA 3527 7010-21	21	B1	jasnoróżowy		
446865*	HA 3527 7010-30	30	B1	błękitny		
451732*	HA 3527 7010-34	34	B1	granatowy		
446625*	HA 3527 7010-45	45	B1	chamois		
446868*	HA 3527 7010-50	50	B1	jasnozielony		
446869*	HA 3527 7010-52	52	B1	ciemnozielony		
464000*	HA 3527 7010-62	62	B1	lawendowy		
446870*	HA 3527 7010-75	75	B1	czekoladowy		
446624*	HA 3527 7010-80	80	B1	szary		
452852*	HA 3527 7010-88	88	B1	graftowy		

KOD		KOLOR		
51533	A1	brązowy		
67979	A1	brązowy jasny		
149340	A1	biały		
304032	A1	biały 250g		
67975	A1	czarny		
67973	A1	czerwony		
220251	A1	czerwony ciemny		
220252	A1	czerwony jasny		
67974	A1	niebieski		
67976	A1	niebieski jasny		
231646	A1	błękitny		
64986	A1	granatowy		
67972	A1	pomarańczowy		
231647	A1	pomarańczowy jasny		
67969	A1	różowy		
67978	A1	seledynowy		
249355	A1	szary		
67968	A1	zielony		
220254	A1	zielony jasny		
249354	A1	zielony ciemny		
67980	A1	kremowy		
67971	A1	złoty		
39955	A1	złoty ciemny		
220255	A1	złoty jasny		
56160	A1	mix kolorów		



Kartony ozdobne Standard

- kolekcja tłoczonych i gładkich kartonów 180–250 g/m² do przygotowania zaproszeń, dyplomów, wizytówek, kartek okolicznościowych, menu
- papier z wyraźnym tłoczaniem polecamy do drukarek atramentowych, papier gładki do drukarek atramentowych i laserowych

Kartony ozdobne Premium

- ekskluzywna kolekcja metalizowanych kartonów powiększona o nowe wzory i kolory
- zaproszenia, karty okolicznościowe i wizytówki wykonane na kartonach Premium gwarantują wyjątkowy efekt
- kartony metalizowane polecamy do drukarek laserowych, wzory Millenium (biały, błękitny, liliowy, kremowy), Małe Róże, Róże, Wiatr, Glamour mogą być drukowane na drukarce laserowej i atramentowej

Kartony ozdobne Kraft

- dwustronny karton do przygotowywania zaproszeń, wizytówek, dyplomów
- daje się łatwo kształtować i jest idealny do kreatywnych prac z użyciem tuszy, urządzeń tnących i tłoczących
- pomimo wysokiej gramatury karton można zadrukowywać w większości drukarek laserowych i atramentowych

Papiery ozdobne

- ekskluzywny papier 100–120 g/m² do druku korespondencji biznesowej, insertów do zaproszeń i kart okolicznościowych, podziękowań, certyfikatów, które zostaną oprawione



KOD			g/m ²	FAKTURA	ILOŚĆ ARKUSZY W OPAKOWANIU	KOLOR	Wzrost	Wzrost
Kartony ozdobne STANDARD								
268898	Inkjet	A4	230	Atlanta	20	biały	☑	☑
268895	Inkjet	A4	230	Atlanta	20	kremowy	☑	☑
5208	Inkjet	A4	230	Czerpany	20	biały	☑	☑
5147	Inkjet	A4	230	Czerpany	20	kremowy	☑	☑
350367	Inkjet/Laser	A4	200	Gładki	50	biały	☑	☑
123677	Inkjet	A4	230	Kora	20	biały	☑	☑
123678	Inkjet	A4	230	Kora	20	kremowy	☑	☑
144868	Inkjet	A4	230	Kratka	20	biały	☑	☑
144869	Inkjet	A4	230	Kratka	20	kremowy	☑	☑
144867	Inkjet	A4	230	Len	20	biały	☑	☑
143889	Inkjet	A4	230	Len	20	kremowy	☑	☑
434059	Inkjet/Laser	A4	220	Marmur	20	biały	☑	☑
434060	Inkjet/Laser	A4	220	Marmur	20	kremowy	☑	☑
434061	Inkjet/Laser	A4	220	Marmur	20	zielony	☑	☑
372373	Inkjet/Laser	A4	220	Nature	20	jasnobezowy	☑	☑
372374	Inkjet/Laser	A4	220	Nature	20	ciemnobezowy	☑	☑
108582	Inkjet	A4	230	Plótno	20	biały	☑	☑
108581	Inkjet	A4	230	Plótno	20	kremowy	☑	☑
352321	Inkjet	A4	180	Sukno	20	biały	☑	☑
352322	Inkjet	A4	180	Sukno	20	kremowy	☑	☑
Kartony ozdobne PREMIUM								
386437	Laser	A4	220	Chic	20	diamantowa biel	☑	☑
386635	Laser	A4	220	Chic	20	kremowy	☑	☑
290316	Laser	A4	220	Floral	20	kremowy	☑	☑
290315	Laser	A4	220	Floral	20	diamantowa biel	☑	☑
386645	Inkjet/Laser	A4	230	Glamour	20	biały	☑	☑
440550	Inkjet/Laser	A4	230	Glamour	20	różowy	☑	☑
394937	Inkjet/Laser	A4	230	Glamour	20	błękitny	☑	☑
386646	Inkjet/Laser	A4	230	Glamour	20	szary	☑	☑
341111	Laser	A4	220	Iceland	20	czerny	☑	☑
206855	Laser	A4	220	Iceland	20	diamantowa biel	☑	☑
206856	Laser	A4	220	Iceland	20	kremowy	☑	☑
324379	Laser	A4	220	Iceland	20	zielony	☑	☑
239070	Laser	A4	220	Iceland	20	złoty	☑	☑
240511	Laser	A4	220	Iceland	20	antyczne złoto	☑	☑
341114	Inkjet/Laser	A4	230	Liana	20	biały	☑	☑
341113	Inkjet/Laser	A4	230	Liana	20	kremowy	☑	☑
218467	Laser	A4	240	Mika	20	biały	☑	☑
145072	Laser	A4	240	Mika	20	czerny	☑	☑
145073	Laser	A4	240	Mika	20	granatowy	☑	☑
218460	Laser	A4	240	Mika	20	kremowy	☑	☑
218462	Laser	A4	240	Mika	20	zielony	☑	☑
206849	Inkjet/Laser	A4	220	Millenium	20	biały	☑	☑
200490	Inkjet/Laser	A4	220	Millenium	20	błękitny	☑	☑
341115	Inkjet/Laser	A4	220	Millenium	20	kremowy	☑	☑
200489	Inkjet/Laser	A4	220	Millenium	20	liliowy	☑	☑
239075	Laser	A4	220	Millenium	20	miedziany	☑	☑
200485	Laser	A4	220	Millenium	20	różany	☑	☑
239073	Laser	A4	220	Millenium	20	srebrny	☑	☑
352325	Laser	A4	220	Millenium	20	szafirowy	☑	☑
352326	Laser	A4	220	Millenium	20	turkusowy	☑	☑
290970	Laser	A4	220	Prime	20	zielono-kremowy	☑	☑
290972	Laser	A4	220	Prime	20	niebiesko-srebrny	☑	☑
386275	Laser	A4	220	Prime	20	bezowo-kremowy	☑	☑
290976	Inkjet/Laser	A4	220	Małe Róże	20	biały	☑	☑
290975	Inkjet/Laser	A4	220	Małe Róże	20	błękitny	☑	☑
290974	Inkjet/Laser	A4	220	Małe Róże	20	liliowy	☑	☑
243244	Inkjet/Laser	A4	250	Róże	20	kremowy	☑	☑
243245	Inkjet/Laser	A4	230	Wiatr	20	biały	☑	☑
462714	Laser	A4	210-250	Błękitne tonacje	10	mix	☑	☑
462715	Laser	A4	210-250	Różowe tonacje	10	mix	☑	☑
477980	Laser	A4	200	Blask Gwiazd	20	mix	☑	☑
Kartony ozdobne KRAFT								
349927	Inkjet/Laser	A4	275	Kraft	20	bezowy	☑	☑
Papiery ozdobne								
290329	Inkjet/Laser	A4	100	Millenium	50	biały	☑	☑
290330	Inkjet/Laser	A4	100	Millenium	50	kremowy	☑	☑

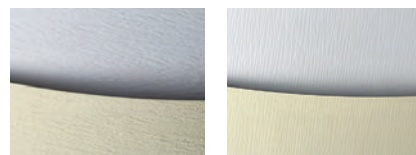

Atlanta

Kora



Sukno



Czerpany



Len



Kratka



Plótno



Kraft bezowy



Glamour



Marmur

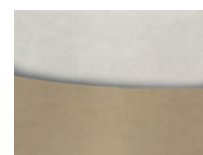

Nature



Mika



Iceland



Iceland



Millenium



Millenium



Millenium



Róże



Chic



Małe Róże

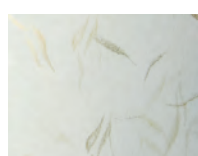

Wiatr



Floral



Liana



Prime niebieski



Prime bezowy



Prime zielony



Blask gwiazd



Błękitne tonacje



Różowe tonacje

ARKUSZE SAMOPRZYLEPNE BROKATOWE GALERIA PAPIERU

- arkusze samoprzylepne z brokatowym wykończeniem
- do zdobienia zaproszeń, kartek okolicznościowych, pudełek
- nie przeznaczone do drukarek

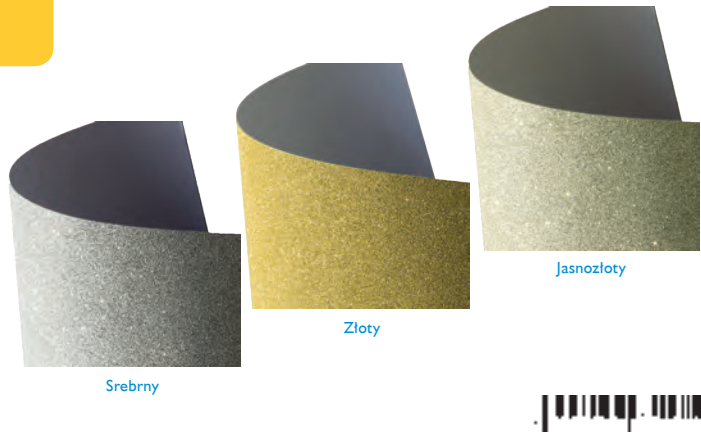

KOD		g/m ²	IŁOŚĆ ARKUSZY W OPAKOWANIU	KOLOR		
375672	A4	150	10	mix		
386282	A4	150	10	srebrny		
386281	A4	150	10	złoty		
400878	A4	150	10	jasnozłoty		



DYPLOMY GALERIA PAPIERU

- najwyższej jakości papier do drukarek laserowych i atramentowych
- wydrukuj elegancję certyfikaty, dyplomy, menu, podziękowania, cenniki, etc.
- niektóre wzory dostępne w dwóch wersjach: 170 g/m² 250 g/m² – dopasuj gramaturę do swoich potrzeb i parametrów drukarki



KOD	g/m ²	WZÓR		
179271	170	Arkady Niebieskie		
186287	170	Arkady Złote		
64467	170	Arnika		
64468	170	Chaber		
239096	170	Classic		
290339	170	Elementarz		
265411	170	Emerald		
202401	170	Igrzyska		
314972	170	Klasa		
349415	170	Książka		
290338	170	Lokomotywa		
371375	170	Plastyka		
143885	170	Soplica		
265412	170	Szkoła		
64464	170	Złoto		
81232	250	Złoto		



KARTON WIZYTÓWKOWY I PAPIER KREDOWY PROTOS

- format A4
- **karton wizytówkowy** - opakowanie 20 arkuszy
- **papier wizytówkowy** - opakowanie 50 arkuszy
- **papier kredowy** - opakowanie 100 arkuszy

KOD	g/m ²	FAKTURA	KOLOR			KOD	g/m ²	FAKTURA	KOLOR		
Karton wizytówkowy											
97545	190	plótno	biały			177543	246	gładki	kremowy		
99397	190	plótno	kremowy			117160	246	groszkowany	biały		
98794	200	marmurek	kremowy			183299	246	krateczka	biały		
97548	200	marmurek	popielaty			183301	246	krateczka	kremowy		
97547	200	marmurek	seledynowy			97533	246	młotek	biały		
98793	200	marmurek	złoty			97537	246	młotek	kremowy		
97531	240	len	biały			97538	246	prążki	biały		
97530	240	len	kremowy			100636	246	sito	biały		
97549	240	plótno	biały			222316	246	sito	kremowy		
97536	240	plótno	kremowy			136946	246	skóra słonia	kremowy		
97543	240	skóra	biały			Papier wizytówkowy					
97540	240	skóra	kremowy			223165	100	gładki	biały		
117159	240	groszkowy	kremowy			223164	100	gładki	kremowy		
97534	240	prążki	kremowy			196329	100	plótno	biały		
97539	240	tkanina workowa	kremowy			196330	100	zeberkowy	biały		
97544	246	baranek	biały			196331	100	zeberkowy	kremowy		
97542	246	baranek	kremowy			Papier kredowy					
105203	246	gładki	biały			126127	115	format A4	biały		
						8416	115	format A3	biały		



1**2****3****4****5****6**

Artykuły piśmiennicze i korekcyjne



Atramenty, naboje do piór wiecznych
Cienkopisy
Długopisy
Foliopisy
Gumki do wymazywania
Komplety piśmiennicze
Korektory
Markery
Ołówki, grafity
Pióra wieczne

Pióra żelowe i kulkowe
Temperówki
Wkłady do długopisów, piór żelowych
i kulkowych
Wymazywacze do atramentu
Zakreślacze

7

8

9

10

11

12



6



nie namnaża
bakterii



z jonami
srebra

Pentel



BK77AB

Długopis
antybakteryjny
z jonami srebra

kolor wkładu: czarny i niebieski

Działanie antybakteryjne przetestowane
zgodnie z normą ISO 22196



ANTIBACTERIAL+



Artline®

markery do zadań specjalnych

www.toma.com.pl

Marker do papieru AR-370



Przystosowany do pisania po papierze.

Marker do drewna AR-758



Ukrywa zadrapania na drewnie, panelach i meblach.

Marker olejowy AR-400

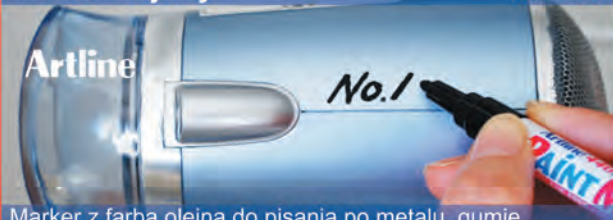

Marker z farbą olejną do pisania po metalu, gumie, drewnie, szkle i plastiku.

Marker do ogrodu AR-780



Idealny dla ogrodników, działkowców i stolarzy, odporny na UV.

Marker T-shirt AR-002



Zaprojektuj swój własny, oryginalny t-shirt.

Dla majsterkowiczów AR-710



Idealny do zaznaczania trudnodostępnych punktów.

Do pisania po mokrym AR-047



Idealny do pisania po gładkich, wilgotnych powierzchniach - metalu, plastiku i innych.

Do renowacji fug AR-419



Idealny do odnawiania starych i odbarwionych fug.

Do mrożonek AR-770



Idealny do pisania po zamrożonych woreczkach z jedzeniem.

MEGA Marker permanentny AR-100



Marker wodoodporny, do zastosowania w przemyśle, szeroka ścięta końcówka 7,5-12 mm.

Do opisywania prania AR-758



Najlepszy do oznaczania różnego rodzaju tkanin.



KOLEKCJA PARKER URBAN

- dynamiczny design modelu Urban walczy i zdobywa Twoje zainteresowanie
- jego wyróżniająca, nowoczesna forma łączy w sobie klasę i zdecydowanie
- z PARKER Urban nigdy nie braknie Ci inspiracji



351749



351738



453650



453649



KOD	REF		OPIS			KOD	REF		OPIS		
351747	1931592	CT	pióro wieczne MUTED BLACK			351745	1931605	CT	pióro wieczne METALLIC		
453651	2143639	CT	długopis MUTED BLACK			453650	2143641	CT	długopis METRO METALLIC		
351749	1931593	GT	pióro wieczne MUTED BLACK			351738	1931599	CT	pióro wieczne MAGENTA		
453652	2143640	GT	długopis MUTED BLACK			453649	2143642	CT	długopis VIBRANT MAGENTA		



KOLEKCJA PARKER IM PREMIUM

- solidny partner, inteligentny, pewny i profesjonalny
- linia Parker IM to stalówki ze stali nierdzewnej i wykończenia oddające najlepszą tradycję marki
- każdy detal linii zaprojektowany został tak, by zapewnić niezawodność pisania



352611



351764



463372

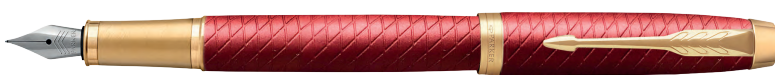

463373

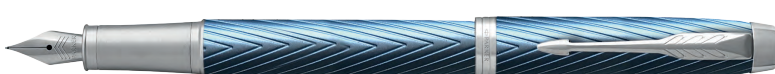

467071



351955



351935

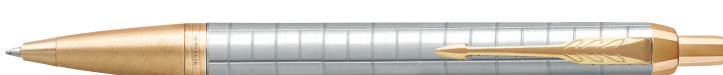

459342



459343

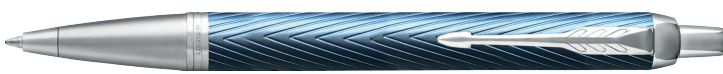

459344



KOD	REF		OPIS			KOD	REF		OPIS		
352611	1931646	GT	pióro wieczne BLACK			459342	2143643	GT	długopis PEARL		
351955	1931667	GT	długopis BLACK			463373	2143650	GT	pióro wieczne RED		
351764	1931684	GT	pióro wieczne WARM SILVER			459343	2143644	GT	długopis RED		
351935	1931687	GT	długopis WARM SILVER			467071	2143651	CT	pióro wieczne BLUE GREY		
463372	2143649	GT	pióro wieczne PEARL			459344	2143645	CT	długopis BLUE GREY		

KOLEKCJA PARKER IM

- dzięki przemyślanemu wyborowi wykończeń Parker IM jest idealnym dodatkiem do każdego stylu
- wygodny i funkcjonalny – łączy nowoczesną formę z uniwersalnym urokiem metalu
- Parker IM to odzwierciedlenie współczesnego designu marki PARKER



351768













352091



351771



KOD	REF		OPIS			KOD	REF		OPIS		
351768	1931644	CT	pióro wieczne BLACK			351771	1931668	CT	długopis BLUE		
351769	1931665	CT	długopis BLACK			352461	1931650	CT	pióro wieczne DARK ESPRESSO		
352090	1931645	GT	pióro wieczne BLACK			351773	1931671	CT	długopis DARK ESPRESSO		
351770	1931666	GT	długopis BLACK			352091	1931649	GT	pióro wieczne BRUSHED METAL		
352448	1931647	CT	pióro wieczne BLUE			351772	1931670	GT	długopis BRUSHED METAL		

KOLEKCJA PARKER JOTTER ORIGINALS

- PARKER Jotter Originals to funkcjonalność i trwałość
- opływowy kształt i ikoniczna strzałka czerpią z klasycznego designu marki PARKER
- Jotter jest idealny, jeśli żyjesz w biegu i szukasz prostych rozwiązań



424785



424786



424787



424788



432125



424789









































424790



424791



KOD	REF		OPIS		
424785	2096860		pióro wieczne		
432257	2075996		długopis		
424786	2096858		pióro wieczne		
432258	2076052		długopis		
424787	2096881		pióro wieczne		
447609	2076054		długopis		
424788	2096859		pióro wieczne		
447613	2076056		długopis		
432125	2110198		pióro wieczne		
447615	2076058		długopis		
424789	2096430		pióro wieczne		
447618	2096873		długopis		
424790	2096872		pióro wieczne		
447621	2096857		długopis		
424791	2096871		pióro wieczne		
447622	2096874		długopis		
442395	2123335		pióro wieczne		
442394	2123427		długopis		



432257



432258



447609



447613



447615



KOLEKCJA PARKER JOTTER

- NOWE PIÓRO WIECZNE PARKER JOTTER
- Jotter już od 60 lat jest prawdziwą ikoną wzornictwa
- atrakcyjne kolory i charakterystyczny kształt oraz klip w kształcie strzały – symbol marki Parker
- profil korpusu dopasowany do estetyki długopisów Jotter
- nowy klips w kształcie strzałki
- zaokrąglony pierścień
- potrójny metalowy pierścień na korpusie
- grafika na stalówce z 3 strzałkami



386692



386697



386699

KOD	REF		OPIS		
386696	2030946		pióro wieczne		
386692	2030948		pióro wieczne		
386697	2030947		pióro wieczne		
386699	2030950		pióro wieczne		



KOLEKCJA PARKER JOTTER

- PARKER Jotter to funkcjonalność i trwałość
- jego opływowy kształt i ikoniczna strzałka czerpią z klasycznego designu marki PARKER
- Jotter jest idealny, jeśli zyszesz w biegu i szukasz prostych rozwiązań



345626



345632



345628



345627



KOD	REF		OPIS			KOD	REF		OPIS		
345854	1953170		długopis STAINLESS STEEL			345629	1953186		długopis ROYAL BLUE		
345626	1953182		długopis STAINLESS STEEL			345631	1953191		długopis WATERLOO BLUE		
345627	1953184		długopis BOND STREET BLACK			345632	1953189		długopis CHELSEA ORANGE		
345628	1953187		długopis KENSINGTON RED			345633	1953190		długopis VICTORIA VIOLET		

WATERMAN NABOJE I WKŁADY WATERMAN

- dedykowane do piór Watermana

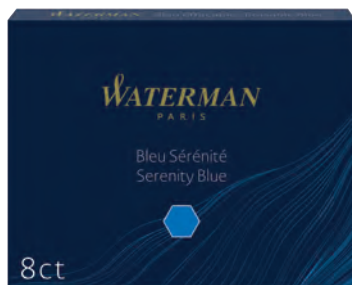

KOD	REF		OPIS		
2127	S0110860		naboje do piór		



NABOJE DO WIECZNYCH PIÓR PARKER

- najwyższej jakości atrament do piór
- naboje do wszystkich piór wiecznych Parker z dużym zasobnikiem i zbiorniczkiem zapasowym informującym o kończącym się atramencie
- dostępne w opakowaniach po 5 naboji



1407



1917



KOD	REF			
1407	S0116200			
10978	S0116250			
1605	S0116240			
1917	S0116210			



ATRAMENTY DO PIÓR PARKER

- najwyższej jakości atramenty do piór
- zapewniają bezbłędną pracę przyrządów i najlepsze parametry pisania
- pojemność 57 ml



KOD	REF		ml		
2338	S0037460	●	57		
2337	S0037490	●	57		
3872	S0037470	●	57		
3880	S0037480	● wymazywalny	57		



WKŁADY DO DŁUGOPISÓW „QUINKFLOW” PARKER

- wkłady do długopisów to wygoda i niezawodność w każdej sytuacji
- cieszą się nienagannym stylem pisania oraz szybko schnącym atramentem
- dostępne w rozmiarach 0,7 mm Medium lub 0,5 mm Fine



KOD	REF				
2685	1950367	F	●		
2684	1950368	F	●		
388207	1950369	M	●		
100996	1950371	M	●		
61010	1950370	M	●		



WKŁADY DO PIÓR KULKOWYCH PARKER

- końcówka pozwala na równomierne podawanie atramentu bezpośrednio na papier
- wkład do pióra kulkowego marki PARKER daje możliwość osiągnięcia optymalnej jakości pisania
- zapewnia ciągłość linii i nadaje jej wyraźny i gładki styl
- dostępne w grubości pisania 0,7 mm Medium lub 0,5 mm Fine

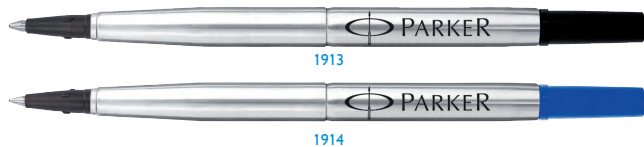

KOD	REF				
1913	1950321	F	●		
1914	1950322	F	●		
108505	1950323	M	●		
89636	1950324	M	●		



DŁUGOPIS KD9060-00AB TITANUM

- metalowy
- obrotowy mechanizm wysuwania wkładu
- grubość linii pisania: 0,7 mm
- wymienny wkład wielkopojemny
- kody wkładów:
64949 – czarny, plastikowy
64950 – niebieski, plastikowy
64492 – czarny, metalowy
64941 – niebieski, metalowy



KOD	REF					
157329	KD9060-00AB		●	15		



DŁUGOPIS KD9118P-01TG TITANUM

- metalowy
- obrotowy mechanizm wysuwania wkładu
- wykończenie w kolorze złotym
- wymienny wkład wielkopojemny
- grubość linii pisania: 0,7 mm
- kody wkładów:
64949 – czarny, plastikowy
64950 – niebieski, plastikowy
64492 – czarny, metalowy
64941 – niebieski, metalowy



KOD	REF					
151918	KD9118P-01TG		● ● ● ● ● GT mix	15 mix		



Titanium DŁUGOPISY 10B1-DC TITANUM

- metalowe długopisy ze srebrnym wykończeniem
- obudowa w kolorze metalicznym, w delikatną mieniącą się kratkę
- obrotowy mechanizm wysuwania wkładu
- wymienny wkład wielkopojemny w kolorze niebieskim
- grubość linii pisania: 0,7 mm
- kody wkładów:
64949 – czarny, plastikowy; 64950 – niebieski, plastikowy
64492 – czarny, metalowy; 64941 – niebieski, metalowy



188773

188772

188774

KOD	REF	Wkład	Wkład	Opis	Opis
188773	10B1-DC	● CT	●	1	
188772	10B1-DC	● CT	●	1	
188774	10B1-DC	● CT	●	1	

Titanium DŁUGOPISY B400L TITANUM

- metalowe długopisy z wykończeniem w kolorze srebrnym
- obudowa w metalicznym kolorze
- obrotowy mechanizm wysuwania wkładu
- wymienny wkład wielkopojemny w kolorze niebieskim
- grubość linii pisania: 0,7 mm
- kody wkładów:
64949 – czarny, plastikowy
64950 – niebieski, plastikowy
64492 – czarny, metalowy
64941 – niebieski, metalowy



188778

188780

KOD	REF	Wkład	Wkład	Opis	Opis
188778	10B400L	● CT	●	1	
188780	30B400L	● CT	●	1	

Titanium DŁUGOPISY KB008 TITANUM

- metalowe długopisy, ze srebrnym wykończeniem
- obudowa w metalicznym kolorze niebieskim lub czarnym, z wypukłym jodełkowym wzorem
- obrotowy mechanizm wysuwania wkładu
- wymienny wkład wielkopojemny w kolorze niebieskim
- grubość linii pisania: 0,7 mm
- 188762 – tworzy komplet z piórem kod: 188760
- 188764 – tworzy komplet z piórem kod: 188763
- kody wkładów:
64949 – czarny, plastikowy; 64950 – niebieski, plastikowy
64492 – czarny, metalowy; 64941 – niebieski, metalowy



188762

188764

KOD	REF	Wkład	Wkład	Opis	Opis
188762	10KB008	● CT	●	1	
188764	20KB008	● CT	●	1	

DŁUGOPIS KD9030-00AB-AA

- obrotowy mechanizm wysuwania wkładu
- grubość linii pisania: 0,7 mm
- kody wkładów:
64949 – czarny, plastikowy
64950 – niebieski, plastikowy
64492 – czarny, metalowy
64941 – niebieski, metalowy



KOD	REF	Wkład	Wkład	Opis	Opis
111691	KD9030-00AB-AA	● CT	●	15	

DŁUGOPISY METALOWE 9086P-04

- metalowe
- obrotowy mechanizm wysuwania wkładu
- wymienny wkład wielkopojemny

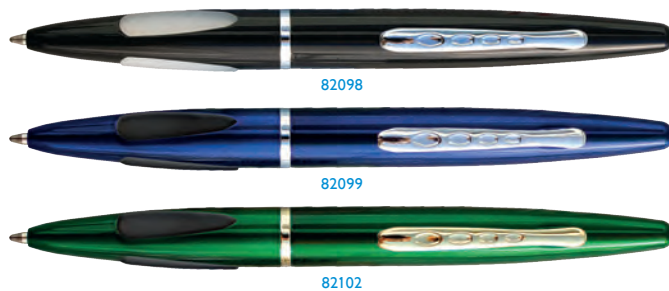

82098

82099

82102

KOD	REF	Wkład	Wkład	OPIS	Opis
82098	KD9086P-04TB-BK	● CT	●	gumowy uchwyt w kolorze białym	1
82099	KD9086P-04TB-BL	● CT	●	gumowy uchwyt w kolorze czarnym	1
82102	KD9086P-04TG-GR	● CT	●	gumowy uchwyt w kolorze czarnym	1



DŁUGOPIS KD9040-00TG

- metalowy
- obrotowy mechanizm wysuwania wkładu
- wykończenie w kolorze złotym
- polecany do kalendarzy i organizatorów
- grubość linii pisania: 0,7 mm
- wymienny wkład typu Cross
- kody wkładów:
73500 – czarny
69074 – niebieski



KOD	REF					
111707	KD9040-00TG	● GT	●	15		

DŁUGOPIS KB9 1004MG

- metalowy
- automatyczny
- idealnie nadaje się do kalendarzy i organizatorów
- grubość linii pisania: 0,7 mm
- wymienny wkład wielkopojemny
- kody wkładów:
64949 – czarny, plastikowy
64950 – niebieski, plastikowy
64492 – czarny, metalowy
64941 – niebieski, metalowy



KOD	REF					
64942	KB91004MG	● GT	●	12		

Titanium® PIÓRA WIECZNE KF008 TITANUM

- metalowe pióra ze srebrnym wykończeniem
- obudowa w metalicznym kolorze niebieskim lub czarnym, z wypukłym jodełkowym wzorem
- na naboże standardowe, irydowa stalówka
- 188760 – tworzy komplet z długopisem kod: 188762
- 188763 – tworzy komplet z długopisem kod: 188764



188760



188763

KOD	REF					
188760	10KF008	● GT	1			
188763	20KF008	● GT	1			

OLÓWEK AUTOMATYCZNY MB9 104

- automatyczny
- metalowy
- grafit 0,5 mm



KOD	REF					
64943	MB9104 MG	● GT	12			

Schneider® PIÓRA WIECZNE I KULKOWE „EASY” SCHNEIDER

- stalówka oraz końcówka pisząca ze wzmocnionej, nierdzewnej stali
- wyprofilowany na kształt trójkąta uchwyt pokryty gumą
- do uzupełniania klasycznymi nabojami zapasowymi
- zamykana zatrzaskowo skuwka z klipem
- dopasowane zarówno dla prawo- jak i leworęcznych
- grubość linii pisania: M



451636



451640

KOD	REF	RODZAJ				
451636	SR162043	wieczne	●	1		
451637	SR162048	wieczne	●	1		
451638	SR305872	wieczne	●	30 display		
451639	SR187443	kulkowe	●	1		
451640	SR187448	kulkowe	●	1		
451641	SR305892	kulkowe	●	30 display		

Schneider® PIÓRA WIECZNE I KULKOWE „VOYAGE” SCHNEIDER

- w dwóch wariantach: pióro wieczne lub pióro kulkowe
- stalówka oraz końcówka pisząca ze wzmocnionej, nierdzewnej stali
- gumowany uchwyt
- do uzupełniania klasycznymi nabojami zapasowymi
- duża, zamykana zatrzaskowo skuwka z wytrzymałym klipem
- grubość linii pisania: M



451648



451649



451651

KOD	REF	RODZAJ				
451648	SR161143	wieczne	●	1		
451649	SR161144	wieczne	●	1		
451650	SR305832	wieczne	●	30 display		
451651	SR187662	kulkowe	●	1		
451652	SR187663	kulkowe	●	1		
451653	SR305852	kulkowe	●	30 display		

Schneider

PIÓRA WIECZNE I KULKOWE „VOICE” SCHNEIDER

- stalówka oraz końcówka pisząca ze wzmocnionej, nierdzewnej stali
- wyprofilowany na kształt trójkąta uchwyt pokryty gumą
- do uzupełniania klasycznymi nabojami zapasowymi
- zamknięta zatrzaskowo skuwka z klipem
- dopasowane zarówno dla prawo- jak i leworęcznych
- grubość linii pisania: M



451642



451645

KOD	REF	RODZAJ				
451642	SR160001	wieczne		1		
451643	SR160004	wieczne		1		
451644	SR305792	wieczne		30 display		
451646	SR187157	kulkowe		1		
451645	SR187156	kulkowe		1		
451647	SR305812	kulkowe		30 display		

Berlitz

PIÓRA WIECZNE „MY.PEN” HERLITZ

- pióra wieczne my.pen z wysokiej jakości stalówką irydową o grubości M
- smukła oprawa w 6 wersjach kolorystycznych
- zamknięcie z tworzywa sztucznego z klipsem wykonanym z metalu
- najwyższej jakości system dozowania tuszu – pióra nie wymagają rozpisywania
- w wyposażeniu pióra my.pen nabój w kolorze niebieskim o wypełnieniu 1,38 g



206647



KOD	OPIS		
206646	pióro dla praworęcznych		
206647	pióro dla leworęcznych		

Schneider

PIÓRA WIECZNE I KULKOWE „ZIPPI” SCHNEIDER

- pióra w miniaturowym formacie
- stalówka z nierdzewnej stali lub końcówka pisząca ze wzmocnionej, nierdzewnej stali
- gumowany uchwyt
- zamknięta zatrzaskowo skuwka z klipem
- do uzupełniania klasycznymi nabojami zapasowymi
- dopasowane zarówno dla prawo- jak i leworęcznych
- grubość linii pisania: M
- kolor atramentu: niebieski



KOD	REF	m@del	KOLOR			
pióra wieczne						
455378	SR168961	Zippi Dogs	koralewe	10		
455378	SR168962	Zippi Lions	niebieskie	10		
455378	SR168963	Zippi Cats	miętowe	10		
pióra kulkowe						
476199	SR304562		mix	40		
pióra wieczne						
455378	SR304542		mix	40		

Schneider

PIÓRO WIECZNE „EASY SET” SCHNEIDER

- w zestawie pióro wieczne, 6 szt. nabojów oraz wymazywacz
- stalówka oraz końcówka pisząca ze wzmocnionej, nierdzewnej stali
- wyprofilowany na kształt trójkąta uchwyt pokryty gumą
- do uzupełniania klasycznymi nabojami zapasowymi
- zamknięta zatrzaskowo skuwka z klipem
- dopasowane zarówno dla prawo- jak i leworęcznych
- grubość linii pisania: M
- kolor atramentu: niebieski
- kolor obudowy: mix kolorów



KOD	REF		
455943	SR74390		



M&G
WRITING CREATIVITY

PIÓRO TŁOCZKOWE „VIVIA” M&G

- nowoczesne pióro tłoczkowe
- plastikowa obudowa w pastelowych kolorach
- transparentna zatyczka z klipsem
- fantazyjne wzornictwo

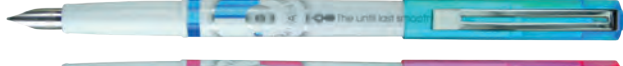

KOD	REF				
184287	AFP62102		40 display		

FLAMINGO

PIÓRO NA NABOJE „TRIANGLE” FLAMINGO

- innowacyjne pióro wieczne na standardowe naboje z wytrzymałą, irydową stalówką w kolorze srebrnym
- ergonomiczna obudowa z trójkątnym, wygodnym uchwytem zapewniający najwyższy komfort pisania
- bezpieczna, wentylowana skuwka z prostym w użyciu zamknięciem zatrzaskowym
- w komplecie jeden nabój
- dostępne w 3 żywych kolorach: niebieskim, różowym i zielonym



KOD				
367270		12 display		



PIÓRA ERGONOMICZNE „WRITE-IT” FLAMINGO

- innowacyjne pióra na naboje atramentowe w plastikowej obudowie
- ergonomiczny, gumowy uchwyt zapewnia maksymalny komfort użytkowania
- irydowa stalówka o grubości M gwarantuje płynne i lekkie pisanie
- plastikowa zatyczka z klipsem i oczkiem umożliwiającym personalizację pióra
- nowoczesny, młodzieżowy design
- pakowane na blistrze, w komplecie dwa naboje atramentowe

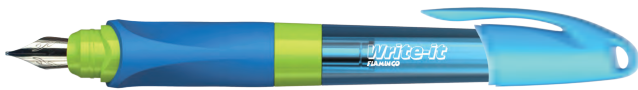

313874



313873

KOD	KOLOR				
313874	niebieski		1 blister		
313873	różowy		1 blister		



PIÓRA NA NABOJE ATRAMENTOWE FUN&JOY

- innowacyjne pióra na naboje atramentowe w plastikowej dwukolorowej obudowie
- wytrzymała, irydowa stalówka o grubości M gwarantuje płynne i lekkie pisanie
- plastikowa zatyczka z praktycznym klipsem umożliwiającym wpięcie w dogodnym miejscu
- w zestawie 2 naboje atramentowe w kolorze niebieskim



374179



374178



164516

KOD	KOLOR				
374179	zielono-żółty		1 blister		
374178	miętowo-czerwony		1 blister		
164516	różowo-niebieski		1 blister		



NABOJE ATRAMENTOWE „MY.PEN” HERLITZ

- rozmiar standardowy, do wszystkich typów piór wiecznych
- ilość wypełnienia 1,38 g



KOD	REF		OPIS			
206652	10999852		naboje do piór	5		



NABOJE ATRAMENTOWE GTP/5 I TP/6 PELIKAN

- najwyższej jakości atrament firmy Pelikan, do piór wiecznych
- w postaci naboji atramentowych długich (GTP/5) i krótkich (TP/6)
- atrament niebieski jest wymazywalny
- 117398, 838 – kolor ciemnoniebieski



2745



33680

KOD	REF		OPIS		
853	PN310615		GTP/5		
2745	PN310748		GTP/5		
117398	PN310607		GTP/5		
15605	PN310623		GTP/5		
15607	PN310664		GTP/5		
45462	PN310656		GTP/5		
1165	PN301218		TP/6		
33680	PN301176		TP/6		
838	PN301184		TP/6		
839	PN301192		TP/6		
852	PN301697		TP/6		
15551	PN301705		TP/6		
7205	PN321075		TP/6		



NABOJE DO PIÓR SCHNEIDER

- klasyczne, uniwersalne naboje do piór (pasują także do piór wiecznych spoza oferty Schneider)
- wysokiej jakości atrament gwarantuje ciągłą linię pisania
- atrament w kolorze niebieskim - usuwalny
- kod kreskowy umieszczony na każdym produkcie



23107

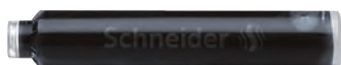

39620

KOD	REF	KOLOR			
23107	SR6601		6		
39620	SR6603		6		

ATRAMENTY HERO

- tradycyjne atramenty do piór wiecznych
- w buteleczkach o pojemności 59 ml pakowane w kartonik
- wyjątkowa, intensywna barwa i doskonała jakość pisania
- atramenty w kolorze czarnym, niebieskim i granatowym



65459

65458

66727

KOD	KOLOR				
65459		59	1		
65458		59	1		
66727		59	1		

Pelikan ATRAMENTY 4001 PELIKAN

- przeznaczone do zastosowania w piórach z tłoczkowym systemem napełniania lub z konwerterem
- najwyższej jakości atrament pozwala długo cieszyć się ulubionym piórem
- dostępny w buteleczkach 30 ml lub 62,5 ml
- atrament w kolorze niebieskim jest zmywalny i ścierny za pomocą korektora Super Pirat

KOD	REF	KOLOR	ml	Atento	Atento
1864	PN301051	●	30	☎	☎
38438	PN301028	●	30	☎	☎
83	PN301010	●	30	☎	☎
2169	PN301036	●	30	☎	☎
333669	PN300056	●	30	☎	☎
15548	PN311902	●	30	☎	☎
11039	PN311886	●	30	☎	☎
11040	PN311894	●	30	☎	☎
450503	329144	●	62,5	☎	☎
450504	329151	●	62,5	☎	☎
450502	329136	●	62,5	☎	☎
450505	329169	●	62,5	☎	☎
450509	300063	●	62,5	☎	☎
450506	329185	●	62,5	☎	☎
450507	329193	●	62,5	☎	☎
450508	329201	●	62,5	☎	☎



M&G PIÓRO KULKOWE ARP50871 M&G

- końcówka kulkowa wykonana ze stali nierdzewnej
- kapilarny system podawania tuszu
- nie drapie i nie ślizga się po papierze
- atrament szybko schnący, nie rozmazuje się pod wpływem zakreślacza
- wodoodporny tusz na bazie wody i barwników
- kolor tuszu odpowiada kolorowi obudowy
- duży zbiornik ze wskaźnikiem poziomu atramentu
- grubość linii pisania: 0,7 mm



KOD	REF	☎	☎	☎	☎	☎	☎
390849	ARP50871	●	●	●	●	30 display	☎

Titanum PIÓRA KULKOWE RX-1102 TITANUM

- kolor tuszu w kolorze zatyczki
- kapilarny system podawania tuszu
- końcówka igłowa
- grubość linii pisania: 0,5 mm



KOD	REF	☎	☎	☎	☎	☎	☎
64494	RX-1102	●	●	12	☎	☎	
64493	RX-1102	●	●	12	☎	☎	
73499	RX-1102	●	●	12	☎	☎	
84492	RX-1102	●	●	12	☎	☎	

rotting PIÓRA KULKOWE ROLLER ROTRING

- pióra kulkowe z kapilarnym systemem przepływu tuszu, który zapewni idealną gładkość pisania i wyraziste kolory
- szybko schnący tusz nie rozmazuje się i nie przebija przez papier, a widoczny poziom tuszu umożliwia pełną kontrolę pisania



486625

KOD	REF	☎	☎	☎	☎	☎	☎
486625	2146105	0,5	●	12	☎	☎	
486626	2146104	0,7	●	12	☎	☎	
486627	2146103	0,5	●	12	☎	☎	
486628	2146106	0,7	●	12	☎	☎	

Titanum PIÓRA KULKOWE „LIQUIDLY” RX302601 TITANUM

- innowacyjne pióra kulkowe z kapilarnym systemem podawania tuszu
- płynny atrament gwarantujący nieprzerwane i gładkie pisanie
- kolor tuszu w kolorze obudowy
- intensywny, odporny na blaknięcie pigment
- szybko schnący – idealny dla osób leworęcznych
- grubość linii pisania: 0,5 mm



126693

161120

KOD	REF	☎	☎	☎	☎	☎	☎
161121	RX302601	0,5	●	12	☎	☎	
161120	RX302601	0,5	●	12	☎	☎	

PIÓRA KULKOWE „ONE BUSINESS” SCHNEIDER

- stylizowane na pióra wieczne ze skuwką
- wyposażone w ultra gładko piszącą końcówkę
- Super-Flow-System kontroluje precyzyjne dozowanie tuszu
- tusz wodoodporny
- nie wysychają bez zamkniętej skuwki przez 2–3 dni
- duży zbiornik ze wskaźnikiem poziomu atramentu
- ergonomiczna gumowana obudowa z elementami w kolorze tuszu
- skuwka wentylowana z eleganckim, metalowym klipem



317148



325581

KOD	REF					
317148	SR183001	0,6	●	10		
317149	SR183003	0,6	●	10		
325581	SR183002	0,6	●	10		
325584	SR183004	0,6	●	10		

PIÓRA KULKOWE „ONE HYBRID C” SCHNEIDER

- stylizowane na klasyczne, eleganckie pióra wieczne
- stożkowa, hybrydowa końcówka ze stali szlachetnej
- tusz wodoodporny
- nie wysychają bez zamkniętej skuwki przez 2–3 dni
- Super-Flow-System kontrolujący precyzyjne dozowanie tuszu
- duży zbiornik ze wskaźnikiem poziomu atramentu
- gumowana obudowa z elementami w kolorze tuszu
- skuwka wentylowana z wytrzymałym, metalowym klipem



325619



325620

KOD	REF					
325619	SR183101	0,3	●	1		
325621	SR183103	0,3	●	1		
325620	SR183102	0,3	●	1		
325622	SR183104	0,3	●	1		

PIÓRA KULKOWE SX-210/217, SXN-210/217 „JETSTREAM” UNI

- idealne dla osób leworęcznych i szybko piszących!
- tusz zasycha w ciągu 1 sekundy, więc nie rozmazuje się, nie robi kleksów, nie blaknie, nie przesiąka przez papier
- można pisać nieprzerwanie po śliskim papierze
- gumowa obudowa zapewnia komfort pisania
- kulka z węglika wolframu
- pakowane po 12 szt.



116025



140269

KOD	REF			
pióra				
91269	SX-217	●		
91271	SX-217	●		
91270	SX-217	●		
135032	SXN-217	●		
135033	SXN-217	●		
140266	SXN-217	●		
116024	SX-210	●		
116025	SX-210	●		
116026	SX-210	●		
140267	SXN-210	●		
140268	SXN-210	●		
140269	SXN-210	●		

KOD	REF			
wkłady				
91272	SXR-C7	●		
96382	SXR-C7	●		
91273	SXR-C7	●		
222116	SXR-7	●		
222118	SXR-7	●		
222117	SXR-7	●		
125495	SXR-C1	●		
134971	SXR-C1	●		
134974	SXR-C1	●		

ze skuwką:

- **SX-217** - średnica kulki: 0,7 mm, grubość linii pisania: ok. 0,35 mm; wymienny wkład SXR-C7
- **SX-210** - średnica kulki: 1,0 mm; grubość linii pisania: ok. 0,45 mm; wymienny wkład SXR-C1

z automatycznie chowanym wkładem:

- **SXN-217** - średnica kulki: 0,7 mm, grubość linii pisania: ok. 0,35 mm; wymienny wkład SXR-7
- **SXN-210** - średnica kulki: 1,0 mm; grubość linii pisania: ok. 0,45 mm; wymienny wkład SXR-10

PIÓRA KULKOWE UB-150 „EYE” UNI

- postrzegane jako lider w swojej grupie
- kapilarny system podawania tuszu zapewnia komfortowe, nieprzerwane pisanie do ostatniej kropli tuszu
- zachowują cały czas taką samą grubość linii i intensywne, wyraźne kolory
- pigmentowy tusz jest wodoodporny, nie blaknie w słońcu i nie przesiąka przez papier

- bezpieczna skuwka – specjalny otwór umożliwiający oddychanie w przypadku jej polknięcia
- końcówka ze stali nierdzewnej pozwala na gładkie prowadzenie pióra po kartce
- kulka z węglika wolframu
- średnica kulki: ok. 0,5 mm, grubość linii pisania: ok. 0,3 mm
- długość linii pisania: 1.300 m
- pakowane po 12 szt.

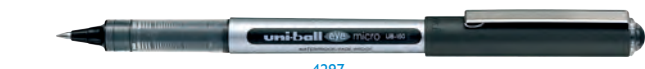

4297



4296

KOD	REF			
4297	UB-150	●		
4296	UB-150	●		
4295	UB-150	●		
26156	UB-150	●		

PIÓRA KULKOWE UB-150-10 „EYE” UNI

- NOWOŚĆ! Pióra kulkowe UNI UB-150 w nowym rozmiarze!
- kultowe japońskie pióra kulkowe
- postrzegane jako lider w swojej grupie – solidny produkt o doskonałej jakości
- kapilarny system podawania tuszu zapewnia komfortowe, nieprzerwane pisanie do ostatniej kropli tuszu
- zachowuje cały czas taką samą grubość linii i intensywne, wyraźne kolory
- pigmentowy tusz jest wodoodporny, nie blaknie w słońcu i nie przesiąka przez papier

- bezpieczna skuwka – specjalny otwór umożliwiający oddychanie w przypadku jej polknięcia
- końcówka ze stali nierdzewnej pozwala na gładkie prowadzenie pióra po kartce, bez konieczności dużego nacisku
- kulka z węglika wolframu
- średnica kulki: 1,0 mm
- grubość linii pisania: ok. 0,65 mm
- pakowane po 12 szt.



449227



425556

KOD	REF			
449227	UB 150 10	●		
425556	UB 150 10	●		
425555	UB 150 10	●		

Pentel PIÓRA KULKOWE „ENERGEL” BL57/BL77 PENTEL

- z nowym rewolucyjnym płynnym tuszem żelowym EnerGel
- szybciej wysycha, większa wydajność, wyższy komfort pisania
- posiadają gumowy uchwyt oraz metalowy klip
- wymienny wkład LR7
- grubość końcówki: 0,7 mm
- grubość linii pisania: 0,35 mm
- długość linii pisania: 550 m



103044



134329

KOD	REF		OPIS			
103045	BL57-A		z nasadką	12		
103044	BL57-C		z nasadką	12		
108109	BL57-B		z nasadką	12		
134328	BL77-A		automatyczne	12		
134329	BL77-C		automatyczne	12		
136576	BL77-B		automatyczne	12		
136577	BL77-D		automatyczne	12		

Pentel PIÓRA KULKOWE „ENERGEL” BL437 PENTEL

- wyposażone w niezawodny płynny tusz żelowy EnerGel, którego formuła daje niesamowity efekt lekkości i gładkości pisania
- tusz EnerGel nie rozmazuje się, szybko wysycha i nie blaknie
- dostępny jest w 12 soczystych kolorach
- grubość końcówki: 0,7 mm, grubość linii pisania: 0,35 mm, długość linii pisania: 550 m



KOD	REF					
417348	BL437-A		0,7			
413838	BL437-C		0,7			
417349	BL437-B		0,7			
417353	BL437-D		0,7			
417350	BL437-CA		0,7			
417720	BL437-E		0,7			
417721	BL437-F		0,7			
417722	BL437-K		0,7			
417723	BL437-P		0,7			
417724	BL437-S		0,7			
417725	BL437-S3		0,7			
417726	BL437-V		0,7			

Pentel PIÓRA KULKOWE/CIENKOPISY „ENERGEL” BL107/BLN105 PENTEL

- rewolucyjny, płynny tusz żelowy EnerGel szybciej wysychający
- większa wydajność, wyższy komfort pisania
- idealne dla osób leworęcznych (BLN105)
- wygodny gumowy uchwyt
- grubość linii pisania: 0,25 mm (BLN105), 0,35 mm (BL107)
- długość linii pisania: 900 m (BLN105), 550 m (BL107)
- produkty wykonane w 84% z materiałów przetworzonych
- wkłady wymienne LRN5 (0,5 mm) i LR7 (0,7 mm)



209557

KOD	REF		OPIS			
209557	BLN105-A		0,5 cienkopis			
209594	BLN105-C		0,5 cienkopis			
209593	BLN105-B		0,5 cienkopis			
209446*	BL107-A		0,7 pióro kulkowe			
209448	BL107-C		0,7 pióro kulkowe			
209447	BL107-B		0,7 pióro kulkowe			
209449	BL107-D		0,7 pióro kulkowe			
255820	BL107-F		0,7 pióro kulkowe			
255821	BL107-P		0,7 pióro kulkowe			
255822	BL107-S		0,7 pióro kulkowe			
228977	BL107-V		0,7 pióro kulkowe			



FUN&JOY KOMPLET DŁUGOPISÓW ŻELOWYCH FJ-G04C FUN&JOY

- przezroczysta zatyczka z oznaczeniem koloru wkładu
- grubość linii pisania: 0,7 mm
- w komplecie 4 kolory – pakowane w etui
- kody wkładów: 226939 – niebieski



KOD	REF					
203227	FJ-G04C					4 blister

FUN&JOY KOMPLETY DŁUGOPISÓW ŻELOWYCH BROKATOWYCH FJ-MR FUN&JOY

- przezroczysta zatyczka z oznaczeniem koloru wkładu
- grubość linii pisania: 1 mm
- w komplecie 6 lub 10 kolorów – pakowane w etui



KOD	REF					
220235	FJ-MR6					6 blister
220236	FJ-MR10					10 blister

Titanium KOMPLET DŁUGOPISÓW ŻELOWYCH BROKATOWYCH GA1030 TITANUM

- tusz wzbogacony brokatem
- przezroczysta zatyczka z oznaczeniem koloru wkładu
- grubość linii pisania: 1 mm
- w komplecie 5 kolorów – pakowane w etui



KOD	REF					
175534	GA1030					5 blister



KOMPLET DŁUGOPISÓW ŻEŁOWYCH FLUORESCENCYJNYCH GA1030 TITANUM

- żelowe długopisy fluorescencyjne, w przezroczystej plastikowej obudowie umożliwiającej kontrolę tuszu, z zatyczką w kolorze tuszu, w praktycznym przezroczystym etui z zawieszką
- grubość linii pisania: 0,8 mm
- 6 kolorów w opakowaniu



KOD	REF				
71079	GA1030		6 blister		



KOMPLET DŁUGOPISÓW ŻEŁOWYCH FLUORESCENCYJNYCH FJ-G06F FUN&JOY

- przezroczysta zatyczka z oznaczeniem koloru wkładu
- grubość linii pisania: 0,8 mm
- w komplecie 6 kolorów – pakowane w etui



KOD	REF				
203260	FJ-G06F		6 blister		



KOMPLET DŁUGOPISÓW ŻEŁOWYCH METALICZNYCH FJ-G06M FUN&JOY

- przezroczysta zatyczka z oznaczeniem koloru wkładu
- grubość linii pisania: 0,7 mm
- w komplecie 6 kolorów – pakowane w etui



KOD	REF				
203261	FJ-G06M		6 blister		



DŁUGOPIS ŻEŁOWY „UNISON” AGP61301 M&G

- plastikowa obudowa
- igłowa końcówka
- grubość linii pisania: 0,5 mm



KOD	REF				
166433	AGP61301c		12		



DŁUGOPISY ŻEŁOWE „PIT A PAT” GP86201 M&G

- długopisy automatyczne
- plastikowa obudowa zdobiona delikatnie mieniącym się wzorem
- gumowy uchwyt ułatwiający trzymanie
- praktyczny klips umożliwiający wpięcie w dogodne miejsce
- grubość linii pisania: 0,5 mm



147774



147775

KOD	REF					
147774	GP86201			12		
147775	GP86201			12		



DŁUGOPISY ŻEŁOWE „FLOWER” AGP85102 M&G

- automatyczne długopisy z klipsem
- gumowy uchwyt ułatwiający trzymanie i pisanie
- atrakcyjna, plastikowa obudowa w kolorach różowym, pomarańczowym, niebieskim i zielonym z motywem kwiatów
- grubość linii pisania: 0,5 mm



KOD	REF					
166436	AGP85102			12		
166434	AGP85102			12		

DŁUGOPISY ŻELOWE UMN-207 „SIGNO” UNI

- niepowtarzalny nowoczesny wygląd
- elegancki klip oraz końcówka ze stali nierdzewnej
- szybko schnący tusz nowej generacji: pigmentowy, wodoodporny i odporny na blaknięcie
- 5 lat gwarancji na tusz
- gumowy uchwyt zapewnia komfort pisania
- średnica kulki piszącej: 0,7 mm; grubość linii pisania: ok. 0,4 mm
- długość linii pisania: 700 m
- wymienny wkład UMR-87
- pakowane po 12 szt.



83738

KOD	REF			
83737	UMN 207	●		
83736	UMN 207	●		
83738	UMN 207	●		
115842	UMN 207	●		
132873	UMN 207	●		



DŁUGOPIS ŻELOWY „R5” AGP12371 M&G

- wysokiej jakości długopis z automatycznie chowanym wkładem
- miękki, gumowy uchwyt zapewniający komfort pisania
- transparentna obudowa pozwalająca śledzić poziom tuszu
- skoncentrowany, żelowy wkład zapewniający płynne, wyraźne i nieprzerwane pisanie
- kolor tuszu w kolorze obudowy
- grubość linii pisania: 0,7 mm
- wymienny wkład żelowy typu G7i w kolorze niebieskim
- 12 sztuk w kartonowym pudełku



KOD	REF					
369405	AGP12371	0,7	●	12		

DŁUGOPISY ŻELOWE UMN-152 „SIGNO” UNI

- podwójny mechanizm chowania wkładu zapobiegający poplamieniu ubrania
- transparentna obudowa pozwala śledzić poziom tuszu
- gumowy uchwyt zapewnia komfort pisania
- automatycznie chowany wkład
- tusz pigmentowy, wodoodporny i odporny na blaknięcie
- średnica kulki piszącej: 0,5 mm; grubość linii pisania: ok. 0,3 mm
- długość linii pisania: 900 m
- wymienne wkłady: UMR-85
- pakowane po 12 szt.



3361

KOD	REF			
długopisy				
18620	UMN 152	●		
3361	UMN 152	●		
18621	UMN 152	●		
wkłady				
20151	UMR-85	●		
20150	UMR-85	●		
20152	UMR-85	●		



DŁUGOPISY ŻELOWE UM-100 „SIGNO” UNI

- transparentna obudowa pozwala śledzić poziom tuszu
- tusz pigmentowy, wodoodporny i odporny na blaknięcie
- pisać cienko i nie przerywają
- metalowa końcówka
- średnica kulki piszącej: 0,5 mm
- grubość linii pisania: ok. 0,3 mm
- długość linii pisania: czarny 900 m, pozostałe 750 m
- wymienny wkład UMR-5
- pakowane po 12 szt.



194

KOD	REF			
długopisy				
194	UM-100	●		
6457	UM-100	●		
10409	UM-100	●		
15467	UM-100	●		
wkłady				
6998	UMR-5	●		
8644	UMR-5	●		
8885	UMR-5	●		



DŁUGOPISY ŻELOWE UM-153 „SIGNO” UNI

- nieprzezroczysty tusz odpowiedni do pisania po kolorowych papierach, kartkach okolicznościowych, fotografiach i albumach
- bezkwasowy tusz: idealny do dokumentów i zdjęć, utrzymuje się przez długi czas
- zasycha w ciągu 20 s.
- kulka pisząca ze stali nierdzewnej
- średnica kulki piszącej 1 mm
- grubość linii pisania 0,65 mm
- opakowanie 12 szt.



422923



64695



64696

KOD	REF			
422923	UNUM153/BI	○		
64695	UNUM153/SR	●		
64696	UNUM153/ZL	●		



DŁUGOPISY ŻELOWE G2 PILOT

- długopisy żelowe z wymiennym wkładem G2
- wyposażone w mechanizm chowania wkładu oraz specjalne zabezpieczenie przed poplamieniem ubrania
- piszą miękko, pozostawiając gładkie i równe linie
- doskonale nadają się do opisywania faktur
- grubość linii pisania: EXTRA FINE 0,25 mm
- długość linii: 1.300 m



22956

KOD	REF				
długopisy					
23056	BL-G2-5-B	●	12		
22956	BL-G2-5-L	●	12		
10037	BL-G2-5-R	●	12		
53247*	BL-G2-5-G	●	12		
wkłady					
24463	BLS-G2-5-B	●	12		
24464	BLS-G2-5-L	●	12		
24465	BLS-G2-5-R	●	12		
53244*	BLS-G2-5-G	●	12		



RYSTOR PIÓRA ŻELOWE „GZ-03 1” RYSTOR

- przezroczysty korpus
- ergonomiczny uchwyt
- igłowa końcówka pisząca
- wkład wymienny R-140
- grubość linii pisania: 0,3 mm
- długość linii pisania: 800 m
- kody wkładów: 55469, 55470, 55471, 55472
- wyprodukowano w Polsce



KOD	REF				
79123	GZ-031	●	12		
79124	GZ-031	●	12		
79125	GZ-031	●	12		
79126*	GZ-031	●	12		



Titanum DŁUGOPISY ŻELOWE GA1030 TITANUM

- plastikowa, przezroczysta obudowa
- zatyczka z klipsem w kolorze wkładu
- wymienny wkład typu GA-1030
- grubość linii pisania: 0,7 mm
- kody wkładów: 226939 – niebieski



KOD	REF				
100314	GA1030	●	12		
100315	GA1030	●	12		
100316	GA1030	●	12		
100317	GA1030	●	12		
111887	GA1030	●●●●	4 blister		



DŁUGOPISY ŻELOWE GA1089

- plastikowa przezroczysta obudowa
- gumowy uchwyt ułatwiający pisanie
- przezroczysta zatyczka z klipsem w kolorze wkładu
- wymienny wkład typu GA-1089
- grubość linii pisania: 0,7 mm
- kody wkładów: 226939 – niebieski



KOD	REF				
206553	GA1089	●	12		
206554	GA1089	●	12		
206555	GA1089	●	12		
206556	GA1089	●	12		



DŁUGOPIS ŻELOWY GP 1102-02AC

- automatyczne
- plastikowa, przezroczysta obudowa z gumowym uchwytem ułatwiającym pisanie

- elementy obudowy w kolorze wkładu
- wymienny wkład żelowy
- grubość linii pisania: 0,5 mm



KOD	REF				
100337	GP1102-02AC	●	12		
100338	GP1102-02AC	●	12		
100339	GP1102-02AC	●	12		
100340	GP1102-02AC	●	12		



DONAU DŁUGOPISY ŻELOWE Z WODOODPRONYM TUSZEM DONAU

- klasyczne długopisy z wymiennym wkładem, tusz wodoodporny
- obudowa zaprojektowana specjalnie pod kątem ergonomii
- gumowy uchwyt gwarantujący komfort pisanie
- transparentna obudowa pozwalająca kontrolować stopień zużycia tuszu
- posiada skuwkę z klipsem w kolorze tuszu
- metalizowana końcówka
- kulka wykonana z węgliką wolframu
- średnica kulki: 0,5 mm
- grubość linii pisania: 0,25 mm
- długość linii pisania: do 450 m

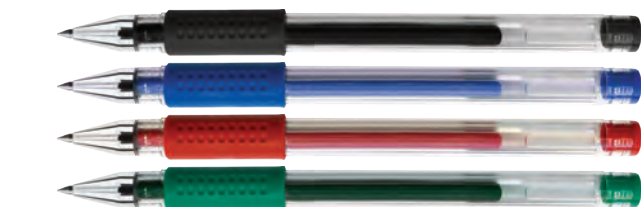

KOD	REF				
57282	7342001PL-01	●	12		
57283	7342001PL-10	●	12		
57285	7342001PL-04	●	12		
57284	7342001PL-06	●	12		



TOMA DŁUGOPISY ŻELOWE „MASTERSHIP” TO-077 TOMA

- długopisy z tuszem żelowym, w przezroczystej obudowie
- wygodny, gumowany uchwyt typu Soft
- trwały mechanizm włączający
- metalowa końcówka z wolframową kulką 0,7 mm
- widoczny poziom tuszu
- wymienne wkłady



KOD	REF				
183035	TO-077	0,7	●		
183033	TO-077	0,7	●		
183034	TO-077	0,7	●		
253033	TO-077	0,7	●		





DŁUGOPISY ŻELOWE „SYNERGY POINT” PILOT

- długopisy z tuszem żelowym, zaprojektowane w oparciu o innowacyjną technologię „Synergy Tip”, w pełni oddającą niezwykle właściwości końcówki piszącej
- maksymalna pojemność atramentu wewnątrz końcówki umożliwiająca niezwykle płynne pisanie, przy jednoczesnej dbałości o jak

- najmniejsze ryzyko rozmazywania się tuszu
- żywe i trwale kolory atramentu pigmentowego
- obudowa w kolorze tuszu
- grubość linii pisania: 0,25 mm
- długość linii pisania: 800 m
- wymienny wkład



KOD	REF				
433500	PIBLRT-SNP5-B	●	☑	☑	☑
433501	PIBLRT-SNP5-R	●	☑	☑	☑
433502	PIBLRT-SNP5-L	●	☑	☑	☑
433503	PIBLRT-SNP5-G	●	☑	☑	☑



DŁUGOPISY ŻELOWE G1 PILOT

- długopisy żelowe z wymiennym wkładem G1
- końcówka ze wzmacnianej nierdzewnej stali
- ergonomiczny wygodny uchwyt
- produkty objęte gwarancją jakości
- grubość linii pisania: EXTRA FINE 0,25 mm
- długość linii pisania: 1.100 m



KOD	REF				
długopisy					
23966	BL-G1-5-B	●	12	☑	☑
22946	BL-G1-5-R	●	12	☑	☑
24405	BL-G1-5-L	●	12	☑	☑
22947*	BL-G1-5-G	●	12	☑	☑
wkłady					
22955	BLS-G1-5-B	●	12	☑	☑
22954	BLS-G1-5-R	●	12	☑	☑
22953*	BLS-G1-5-L	●	12	☑	☑
22952*	BLS-G1-5-G	●	12	☑	☑



DONG-A DŁUGOPISY ŻELOWE „ZONE” DONG-A

- końcówka igłowa 0,5 mm
- wodoodporny tusz o intensywnym i nie blaknącym kolorze
- wymienny wkład
- gumowy uchwyt w kolorze wkładu
- grubość linii: 0,29 mm
- długość linii pisania: 1.000 m



45057

KOD	KOLOR				
46636	●	12	☑	☑	☑
45057	●	12	☑	☑	☑
46637*	●	12	☑	☑	☑
46641	●	12	☑	☑	☑
46648*	●	12	☑	☑	☑
46635*	●	12	☑	☑	☑
46640*	●	12	☑	☑	☑
46653*	●	12	☑	☑	☑



Pentel DŁUGOPISY ŻELOWE „OH! GEL” K-497 PENTEL

- obudowa z motywami rombu i wygodnym, gumowym uchwytem (bez lateksu)
- bezkwasowy tusz żelowy o bardzo ciemnej konsystencji
- gładki przepływ tuszu zapewniający czystą, równą i nasaloną linię pisania
- duży, wygodny, metalowy klip łatwo wpiąć w kieszeń lub notes
- wkłady wymienne KFR7
- grubość końcówki: 0,7 mm
- grubość linii pisania: 0,35 mm
- długość linii pisania: 650 m



193939



KOD	REF				
193928	K497-A	●	12	☑	☑
193938	K497-C	●	12	☑	☑
193939	K497-B	●	12	☑	☑

Berlitz DŁUGOPISY ŻELOWE „SMOOTHY” HERLITZ

- płynny wkład żelowy na bazie oleju
- bardzo dobrze kryje i szybko schnie
- wyjątkowo płynne i komfortowe pisanie
- grubość linii pisania: 0,7 mm
- kolory: niebieski, czarny, czerwony



418467

418640

418466



KOD	REF				
418467	9476490	●	☑	☑	☑
418640	9476470	●	☑	☑	☑
418466	9476480	●	☑	☑	☑

Paper Mate DŁUGOPISY ŻELOWE „INKJOY GEL” PAPER MATE

- długopisy żelowe InkJoy Gel zawierają specjalną formułę szybko schnącego tuszu, która zapobiega rozmazywaniu
- delikatny w dotyku, komfortowy uchwyt zapewnia pewną kontrolę pisania na co dzień
- grubość końcówki pisania: 0,7 mm



352690



352691



KOD	REF				
352690	1957053	●	12	☑	☑
352691	1957054	●	12	☑	☑
352693	1957056	●	12	☑	☑



DŁUGOPISY ŻELOWE FX-7 PENAC

- żelowe długopisy automatyczne z wymiennym wkładem, zawierają szybko schnącą atrament żelowy na bazie wody
- gumowana rękojeść z antypoślizgowymi żłobieniami
- rękojeść oraz profilowany klips w kolorze tuszu
- „safety clip” klips zabezpiecza i chroni ubranie przed przypadkowym poplamieniem
- średnica kulki: 0,7 mm
- grubość linii pisania: 0,35 mm
- długość linii pisania: do 670 m
- certyfikat ISO9001 i EN71



142745



142744

KOD	REF					
142745	PBA200103-01	0,35	●			
142744	PBA200102-04	0,35	●			



DŁUGOPIS „CRISTAL” ABP04876 M&G

- automatyczne
- transparentna obudowa w kolorze wkładu
- grubość linii pisania: 0,7 mm
- kod wkładu: 64946 – czarny



KOD	REF					
203530	ABP04876	●	●	50		



DŁUGOPISY „CHROME” ABP86973, ABP86972 M&G

- automatyczne długopisy z gumowaną obudową, wyposażone w klips
- ze względu na smukły kształt idealnie nadają się do kalendarzy i organizatorów
- elastyczny, gumowy uchwyt zapewnia wysoki komfort pisania
- piszą miękko, pozostawiając gładkie i równe linie
- grubość linii pisania: 0,7 mm
- kod wkładu: 62188



319659



319662

KOD	REF					
319659	ABP86972	●	●	12		
319662	ABP86973	●	●	12		



06



DŁUGOPIS „CX-5” ABP88475 M&G

- zestaw 3 długopisów automatycznych niezbędnych w każdym biurze i domu
- wysokiej jakości plastikowa obudowa w kolorze wkładu: czarna, czerwona, niebieska
- miękki, gumowy uchwyt gwarantujący najwyższy komfort pisania
- plastikowy klips umożliwiając wpięcie w dogodnym miejscu
- wymienny wkład olejowy
- grubość linii pisania: 0,7 mm
- pakowane po 3 sztuki na blistrze
- kod wkładu: 62188



KOD	REF					
320839	ABP88475	● ● ●	● ● ●	3 blister		





DŁUGOPISY Z SERDUSZKIEM ABP87572, ABP87573 M&G

- automatyczne
- dla dzieci i młodzieży
- plastikowa obudowa z ozdobnym wykończeniem w kształcie serduszka
- grubość linii pisania: 0,5 mm
- mix kolorów obudowy
- kod wkładu: 64947



KOD	REF					
254848	ABP87572	mix		40 display		
315024	ABP87573	mix		2 blister		



DŁUGOPIŚ Z SERDUSZKIEM „HEART” ABP87575 M&G

- długopis automatyczny w modnej stylizacji
- plastikowa kolorowa obudowa z ozdobnym wykończeniem w kształcie serduszka
- dzięki swojemu oryginalnemu wyglądowi, długopis nada uroku każdemu piórnikowi
- idealny na prezent np. na Walentynki
- grubość linii pisania: 0,5 mm
- wkład wymienny w kolorze niebieskim
- kod wkładu: 406187
- pakowany w display 40 sztuk – mix wzorów obudowy



KOD	REF					
425178	ABP87575	mix		40 display		



DŁUGOPIŚ „WARM BRAW” ABP82772 M&G

- długopis automatyczny stworzony z myślą o kobietach i dziewczynkach
- plastikowa obudowa w romantyczne kwiaty, dostępna w 3 niepowtarzalnych wzorach
- praktyczny klips umożliwiający wpięcie w dogodnie miejsce
- wkład wymienny w kolorze niebieskim
- grubość linii pisania: 0,5 mm
- pakowany w display 40 sztuk – mix kolorów
- kod wkładu: 115706



KOD	REF					
301026	ABP82772	mix		40 display		



DŁUGOPIŚ „WARM BRAW” ABP82774 M&G

- długopis automatyczny stworzony z myślą o kobietach i dziewczynkach
- plastikowa obudowa w romantyczne kwiaty, dostępna w 4 niepowtarzalnych wzorach
- praktyczny klips umożliwiający wpięcie w dogodnie miejsce
- wkład wymienny w kolorze niebieskim
- grubość linii pisania: 0,5 mm
- pakowany w display 40 sztuk – mix kolorów
- kod wkładu: 115706



KOD	REF					
425176	ABP82774	mix		40 display		



DŁUGOPIŚ „COLD BRAW” ABP82775 M&G

- długopis automatyczny stworzony z myślą o kobietach i dziewczynkach
- plastikowa obudowa w romantyczne kwiaty na ciemnym tle – dostępna w 4 wzorach do wyboru
- praktyczny klips umożliwiający wpięcie w dogodnie miejsce
- wkład wymienny w kolorze niebieskim
- grubość linii pisania: 0,7 mm
- pakowany w display 40 sztuk – mix kolorów
- kod wkładu: 115706



KOD	REF					
425177	ABP82775	mix		40 display		



DŁUGOPIŚ „SWEETIES” ABP86172 M&G

- długopis automatyczny w modnej stylizacji, ze specjalną dedykacją dla dzieci i młodzieży
- plastikowa obudowa zdobiona kolorowymi motywami takimi jak: muffinki, pączki, owoce, ciastka, makaroniki, lody
- ozdobiony zabawną zawieszka w kształcie donuta
- wkład wymienny w kolorze niebieskim
- grubość linii pisania: 0,5 mm
- pakowany w display 50 sztuk – mix 4 wzorów obudowy



KOD	REF					
420635	ABP86172	mix		50 display		



DŁUGOPIS „BICYCLE” ABP87678 M&G

- długopis automatyczny w plastikowej obudowie zdobionej motywem rowerów
- miękki, gumowy grip dla komfortu pisania
- praktyczny klips umożliwiający wpięcie w dogodne miejsce
- wkład wymienny w kolorze niebieskim
- grubość linii pisania: 0,5 mm
- pakowany w display 36 sztuk – mix 4 wzorów obudowy



KOD	REF					
425180	ABP87678	mix	●	50 display		



DŁUGOPIS „SUMMER” ABP87677 M&G

- długopis automatyczny z wkładem olejowym
- plastikowa obudowa zdobiona apetycznymi owocami
- miękki, gumowy grip gwarantujący komfort użytkowania
- praktyczny klips umożliwiający wpięcie w dogodne miejsce
- wkład wymienny w kolorze niebieskim
- grubość linii pisania: 0,5 mm
- display 50 sztuk – mix 4 wzorów obudowy



KOD	REF					
420636	ABP87677	mix	●	50 display		



DŁUGOPISY KB 1002P-01NB TITANUM

- automatyczne
- metalowe wykończenia
- wymienny wkład wielkopojemny
- grubość linii pisania: 0,7 mm
- idealne pod nadruk
- kod wkładu: 64950



KOD	REF					
78744	KB1002P-01NB	●	●	12		
92329	KB1002P-01NB	● ● ● ●	●	24 tuba		



DŁUGOPISY „MEDIUM” TOMA

- długopisy automatyczne w plastikowo-przezroczystej obudowie
- wygodny, gumowany uchwyt
- trwały mechanizm włączający, wymienne wkłady
- trwała kulka z węglików spiekanych 1,0 mm
- długość linii pisania: minimum 1.000 m



KOD	REF				
245627	TO-038	●			
85808	TO-038	●			
54164	TO-038	●			
257360	TO-038	●			



DŁUGOPISY „ASYSTENT” TOMA

- automatyczne
- w plastikowej obudowie
- elegancka stylistyka
- metalowy klips oraz dodatki
- trwały mechanizm włączający wkłady
- trwała kulka z węglików spiekanych wolframu
- tusz w kolorze niebieskim



KOD	REF					
24864	TO-031	0,5	●			
116957	TO-031	0,7	●			
5855	TO-031	1,0	●			



DŁUGOPISY „SUPERFINE” I „SUNNY” TOMA

- automatyczne
- plastikowa obudowa w gwiazdki
- trwała kulka z węglików spiekanych 0,5 mm
- długość linii: 4.000 m
- NOWY WKŁAD – szwajcarska technologia
- trwały mechanizm włączający
- wygodny, gumowany uchwyt



KOD	REF		OPIS		
2563	TO-069	●	Superfine		
118431	TO-069	●	Superfine		
172199	TO-069	●	Superfine		
172200	TO-069	●	Superfine		
259880	TO-069	●	Superfine		
272210	TO-060	●	Sunny		
272209	TO-060	●	Sunny		





DŁUGOPISY „POINTBALL” STABILO

- automatyczne długopisy wykonane w 79% z plastiku pochodzącego z recyklingu
- pomarańczowa obudowa w charakterystyczne dla STABILO jasne pasy oraz gumowany uchwyt i klips w kolorze wkładu
- grubość linii pisania: 0,5 mm
- nieblaknący tusz (document-proof)
- w ofercie dostępne są również wymienne wkłady



270783



KOD				
270784*	●	10		
270783*	●	10		
270782*	●	10		
270865*	●	10		
445157*	●	10		
445158*	●	10		
444446*	kpl. 4 kol.	10		



DŁUGOPISY „SUPER GRIP” PILOT

- z wymiennym wkładem olejowym nowej generacji
- gumowy uchwyt w kolorze tuszu zapobiegający wyslizgiwaniu się z dłoni podczas pisania
- mechanizm chowania wkładu
- krystaliczna obudowa
- tusz olejowy, wodoodporny, nieblaknący
- do kompletu z ołówkiem automatycznym H-185
- wkład „krótki” olejowy
- grubość linii pisania: 0,21 mm, długość linii pisania: 1.100 m



22962

KOD	REF				
długopisy					
31255*	BPGP-10R-F-B	●	12		
31256	BPGP-10R-F-L	●	12		
22962*	BPGP-10R-F-R	●	12		
31258*	BPGP-10R-F-G	●	12		
wkłady					
22950	RFNS-GG-F-R	●	12		
29802	RFNS-GG-F-L	●	12		
22949*	RFNS-GG-F-G	●	12		



DŁUGOPISY „SUPER GRIP G” PILOT

- automatyczne długopisy olejowe z ergonomicznym gumowym uchwytem
- tusz nowej generacji zapewnia gładką i równą linię pisania, bez rozmazywania
- obudowa w kolorze tuszu
- długość linii pisania: 950 m
- grubość linii pisania: 0,22 mm



354133



354134



354135



354136

KOD	REF				
354133	BPGG-8R-F-BB	●	12		
354134	BPGG-8R-F-LL	●	12		
354135	BPGG-8R-F-RR	●	12		
354136	BPGG-8R-F-GG	●	12		



DŁUGOPISY „REXGRIP” PILOT

- automatyczne długopisy olejowe
- wymienny wkład
- awangardowa obudowa
- nowoczesny specjalnie zaprojektowany gumowy uchwyt zapewniający maksymalną wygodę podczas pisania, idealnie dopasowuje się do dłoni
- tusz olejowy, wodoodporny, nieblaknący, piszą po każdym rodzaju papieru
- długopisy idealnie nadają się pod nadruk
- grubość linii pisania: 0,21 mm, długość linii pisania: 1.100 m



74683

KOD	REF				
długopisy					
74682	BPRG-10R-F-B	●	12		
74683	BPRG-10R-F-L	●	12		
77337	BPRG-10R-F-R	●	12		
77347	BPRG-10R-F-G	●	12		
wkłady					
29801	RFNS-GG-F-B	●	12		
22950	RFNS-GG-F-R	●	12		
29802	RFNS-GG-F-L	●	12		
22949*	RFNS-GG-F-G	●	12		



DŁUGOPISY „ACROBALL” PILOT

- nowy rodzaj tuszu zapewniający gładkość i jedwabistość pisma
- szybko schnący tusz
- ergonomiczny gumowy uchwyt
- grubość linii pisania: 0,26 mm
- długość linii pisania: 950 m
- wymienne wkłady BRFV-10

Acroball



166384

KOD	REF				
długopisy					
166384	BAB-15F-B-BG	●	12		
166386	BAB-15F-L-BG	●	12		
166385*	BAB-15F-R-BG	●	12		
wkłady					
166394*	BRFV-10-B	●	12		
166393*	BRFV-10-L	●	12		
166395*	BRFV-10-R	●	12		



DŁUGOPISY RB-085 PENAC

- automatyczne z wymiennym wkładem
- gumowana obudowa w kolorze tuszu
- tusz na bazie oleju
- długość linii pisania: 900 m
- średnica kulki: 1 mm
- grubość linii pisania: 0,5 mm
- z klipsem



38320

KOD	REF			
długopisy				
110238	PBA100206M-05	●		
38320	PBA100203M-01	●		
113279	PBA100202M-04	●		
wkłady				
108272	PBR98C1006-05	●		
108270	PBR98C1003-01	●		
122942	PBR98C1002-04	●		



STARPAK DŁUGOPISY STARPAK

- automatyczne
- z gumowym uchwytem zapewniającym wysoki komfort pisania
- przezroczysta obudowa umożliwia kontrolę zużycia tuszu
- grubość linii pisania: 0,5 mm



88551



88552

KOD	REF			
88551	162129	●		
88552	162131	●		



uni
MITSUBISHI PENCIL

DŁUGOPISY SN-100 „LAKNOCK” UNI

- wygodny gumowy uchwyt, który pozwala pisać przez dłuższy czas bez wysiłku
- transparentna obudowa umożliwia kontrolę poziomu tuszu
- automatycznie chowany wkład
- idealne pod nadruki reklamowe
- piszą lekko i nie przerywają
- końcówka ze stali nierdzewnej
- średnica kulki piszącej: ok. 0,7 mm,
- grubość linii pisania: ok. 0,3 mm
- długość linii pisania: 1.200 m
- wymienny wkład SA-7CN
- pakowane po 12 szt.



76950

KOD	REF			
długopisy				
76949	SN-100	●		
76950	SN-100	●		
77047	SN-100	●		
115789	SN-100	●		
wkłady				
16466	SA-7CN	●		
75659	SA-7CN	●		



uni
MITSUBISHI PENCIL

DŁUGOPISY SN-101 „LAKNOCK” UNI

- symbol światowego długopisu!
- wygodny uchwyt, który pozwala pisać przez dłuższy czas bez wysiłku
- automatycznie chowany wkład
- tusz o optymalnej lepkości i składzie daje komfortowe – szybkie i lekkie pisanie
- transparentna obudowa umożliwia kontrolę poziomu tuszu
- nie plamią i nie pozostawiają kleksów
- idealne pod nadruki reklamowe
- kulka z węgliką wolframu
- średnica kulki: ok. 0,7 mm
- grubość linii pisania: ok. 0,3 mm
- długość linii pisania: 1.200 m
- wymienny wkład SA-7CN
- pakowane po 12 szt.



7442

KOD	REF			
długopisy				
7442	SN-101	●		
7444	SN-101	●		
7443	SN-101	●		
wkłady				
16466	SA-7CN	●		
75659	SA-7CN	●		



STARPAK DŁUGOPISY STARPAK

- nowoczesny i zarazem tradycyjny design długopisów marki Starpak wyróżnia je wśród innych na rynku
- idealnie wyważony środek ciężkości
- tusz o niskiej lepkości gwarantuje wyjątkową płynność pisania
- idealne do użytkowania w szkole, biurze i domu



264140



459934



459933

KOD	REF		OPIS			
264140	292787	●	Como	24		
459934	470779	●	Pik	36		
459933	470782	●	Jess	36		



uni
MITSUBISHI PENCIL

DŁUGOPISY SXN-101/101C/101FL „JETSTREAM” UNI

- idealne dla osób leworęcznych i szybko piszących!
- tusz pigmentowy zasycha w ciągu 1 sekundy
- można pisać nieprzerwanie po śliskim papierze
- gumowa obudowa zapewnia komfort pisania
- grubość linii pisania ok. 0,35 mm
- długość linii pisania: 450 m
- pakowane po 12 szt.
- SXN-101** z automatycznie chowanym wkładem
- SXN-101C** kolorowe obudowy z niebieskim wkładem
- SXN-101FL** pastelowe obudowy z niebieskim wkładem



307252

KOD	REF				KOD	REF			
długopisy									
454738	SXN101-07N	●			371961	SXN-101FL	●		
454736	SXN101-07N	●			371960	SXN-101FL	●		
454737	SXN101-07N	●			360859	SXN-101FL	●		
307252	SXN-101C	●			371962	SXN-101FL	●		
307251	SXN-101C	●			wkłady				
307253	SXN-101C	●			455057	SXR71-07N	●		
307071	SXN-101C	●			455058	SXR71-07N	●		
					455059	SXR71-07N	●		

uni
MITSUBISHI PENCIL

DŁUGOPISY SN-227 „POWER TANK” UNI

- długopisy stworzone do pisania w ekstremalnych warunkach – nawet w kosmosie gdzie nie ma grawitacji!
- można nimi pisać w pozycji pionowej, po wilgotnym papierze i gdy temperatura spadnie do -20° C
- idealne dla osób pracujących w terenie: straż miejska, policja, przedstawiciele handlowi
- automatycznie chowany wkład napełniony pod ciśnieniem 3000 hPa, nie wylewa
- transparentna obudowa pozwala na śledzenie poziomu tuszu
- idealne pod nadruki reklamowe
- średnica kulki piszącej: ok. 0,7 mm
- grubość linii pisania: ok. 0,3 mm
- długość linii pisania: 500 m
- wymienny wkład SNP-7
- pakowane po 12 szt.



107601

KOD	REF			
107601*	SN-227	●		
107602*	SN-227	●		





DŁUGOPIS „SORENTO” PENMATE

- długopis automatyczny z wymiennym wkładem
- atrament o niskiej zawartości wiskozy
- końcówka kulkowa: 0,7 mm
- gumowe wkładki w części chwytywowej
- trzy kolory obudowy



KOD		RODZAJ KOŃCÓWKI		OPIS		
121509	0,7	kulkowa		długopis		
10050	0,7	kulkowa		wkład		



DŁUGOPISY „FLEXGRIP ELITE” PAPER MATE

- automatyczne
- wyjątkowa gładkość pisania połączona z szybko schnącym tuszem
- idealne do robienia notatek
- gumowany profilowany uchwyt zapewnia komfort trzymania
- grubość linii pisania: 0,5 mm

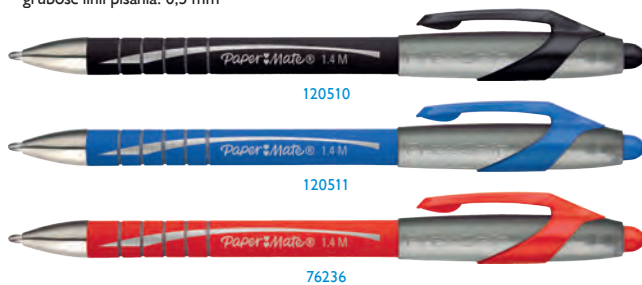

KOD	REF			
120510	S0767600			
120511	S0767610			
76236*	S0768280			



DŁUGOPISY „FLEXI CLIK” PENMATE

- długopisy posiadają przezroczystą FLEXI CLICK lub kolorową FLEXI&GRIP obudowę
- ultra-gładki tusz sprawia, że długopis wręcz płynie po papierze
- tusz szybko wysycha co pozwala uniknąć rozmazywania
- Click&Grip posiadają wkładki w części chwytywowej, zwiększające komfort użycia
- końcówka kulkowa 1 mm-FLEXI CLICK, 0,5 mm-FLEXI CLICK&GRIP

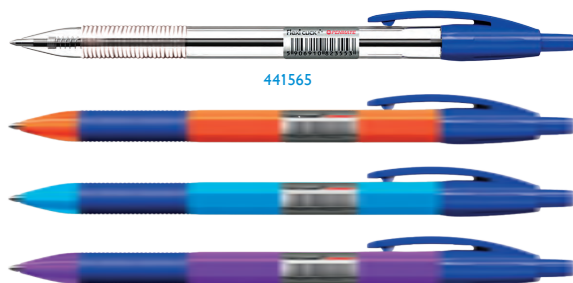

KOD					
441565	transparentny		24		
441536			24		



DŁUGOPISY „INKJOY” 100RT PAPER MATE

- długopisy w przezroczystej trójkątnej obudowie ułatwiającej kontrolę pisania
- z systemem przyciskowym
- posiadają rewolucyjny tusz ULV o obniżonej lepkości
- nowy tusz sprawia, że długopisy wręcz płyną po papierze, jednocześnie szybko wysychają, co pozwala uniknąć rozmazywania
- grubość linii pisania: M 0,4 mm



KOD	REF			
224147	S0957030			
224148	S0957040			
224368	S0957050			



DŁUGOPISY „INKJOY” 300RT PAPER MATE

- zupełnie nowe długopisy z systemem przyciskowym posiadające rewolucyjny system tuszu ULV
- nowy tusz sprawia, że długopisy wręcz płyną po papierze, jednocześnie jednak tusz bardzo szybko wysycha, co pozwala uniknąć rozmazywania
- komfortowy uchwyt pasuje perfekcyjnie do dłoni
- grubość linii pisania: M 0,4 mm



KOD	REF			
221249*	S0959910			
221250*	S0959920			



DŁUGOPISY BK437 PENTEL

- automatyczne
- posiadają wygodny gumowy uchwyt
- przezroczysta obudowa pozwala kontrolować poziom tuszu
- grubość końcówki: 0,7 mm
- grubość linii pisania: 0,27 mm
- długość linii pisania: 1.000 m



KOD	REF					
107641	BK437-A			12		
107643	BK437-C			12		
107642	BK437-B			12		



Schneider DŁUGOPISY „K15” SCHNEIDER

- smukłe, automatyczne długopisy z wymiennym wkładem o formacie X20
- możliwość wymiany na wkład Office 765 lub Express 775
- końcówka pisząca wykonana ze stali nierdzewnej, odporna na ścieranie
- tusz olejowy, wodoodporny, zgodny z certyfikatem ISO 12757-2
- wytrzymały, metalowy klip
- kulka pisząca o średnicy M

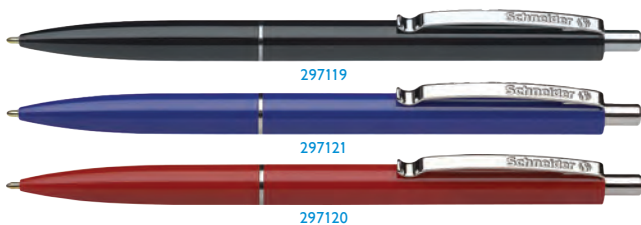

KOD	REF				
297119*	SR3081	●	●	☎	☎
297121*	SR3083	●	●	☎	☎
297120*	SR3082	●	●	☎	☎
297122*	SR3084	●	●	☎	☎
17729	SR3080	●	●	☎	☎

Pentel DŁUGOPISY BK417 PENTEL

- automatyczne
- do wszystkich biur, w których pracownicy zużywają niemałe ilości tuszu
- gumowy uchwyt działa antypoślizgowo, podnosząc komfort użytkownika
- długość linii pisania: 1.500 m
- grubość końcówki: 0,7 mm
- grubość linii pisania: 0,27 mm

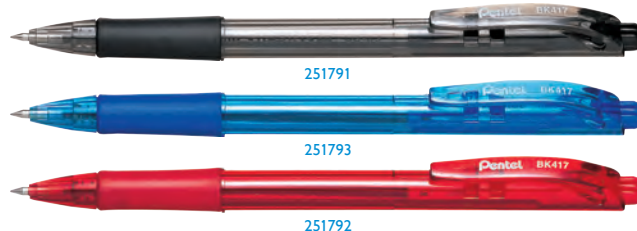

KOD	REF				
251791	BK417-A	0,7	●	●	☎
251793	BK417-C	0,7	●	●	☎
251792	BK417-B	0,7	●	●	☎

OPENMATE DŁUGOPISY „FLEXI” PENMATE

- nikielowo-srebrna końcówka odporna na uderzenia
- wymienny wkład
- wodoodporny tusz o intensywnym, nieblaknącym kolorze
- nowa formuła atramentu i system jego spływu powoduje wrażenie niezwyklej lekkości pisania
- końcówka o grubości 0,7 mm
- długość linii pisania 1.500 m
- display: 35 sztuk niebieskiego, 15 sztuk czarnego
- kod kreskowy na obudowie



KOD	REF				
121508	TT7037	●	●	10	☎
121507	TT7038	●	●	10	☎
16253	TT7040	●	●	10	☎
154448	TT7039	●	●	10	☎
291311*	TT7041	●	●	50 display	☎

Pentel DŁUGOPISY „IZEE” BX467 PENTEL

- automatyczne długopisy do wielokrotnego pisania
- innowacyjny tusz o niskiej lepkości (low viscosity) zapewnia gładkie pisanie bez uczucia „zmęczenia ręki”
- uchwyt na korpusie posiada strukturę plastra miodu co ułatwia wygodne trzymanie długopisu przy mniejszym nacisku na dłoń
- elegancki metalowy klip
- końcówka: 0,7 mm
- na wkłady wymienne (not single use!)



KOD	REF				
433628	BX467-A	●	●	☎	☎
433629	BX467-B	●	●	☎	☎
433630	BX467-C	●	●	☎	☎
433631	BX467-D	●	●	☎	☎
433633	BX467-F	●	●	☎	☎
433634	BX467-S	●	●	☎	☎
433632	BX467-P	●	●	☎	☎
433635	BX467-V	●	●	☎	☎

DŁUGOPIS HERB 330

- elegancki, wydajny długopis biurowy z wymiennym wkładem Herb 330
- pozłacana skuwka z klipsem
- grubość linii pisania: 0,7 mm
- kod wkładu: 70662



KOD	REF				
70658	330	●	●	mix	☎

Pentel DŁUGOPISY Z NASADKĄ „IZEE” BX457 PENTEL

- długopisy z tuszem "low viscosity"
- innowacyjny tusz o niskiej lepkości zapewnia płynne pisanie
- nasadka z metalowym klipsem
- smukła obudowa ułatwia trzymanie w dłoni
- uchwyt o strukturze plastra miodu zapewnia komfort pisania
- końcówka: 0,7 mm
- na wkłady wymienne (not single use!)

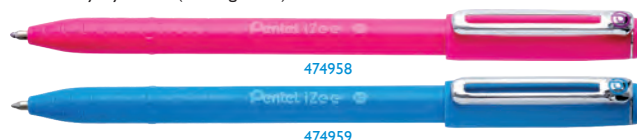

KOD	REF				
474953*	BX457-A	●	●	☎	☎
474954*	BX457-B	●	●	☎	☎
474955*	BX457-C	●	●	☎	☎
474956*	BX457-D	●	●	☎	☎
474957*	BX457-F	●	●	☎	☎
474958*	BX457-P	●	●	☎	☎
474959*	BX457-S	●	●	☎	☎
474960*	BX457-V	●	●	☎	☎



DŁUGOPISY „SUPER GRIP G” PILOT

- długopisy olejowe ze skuwką i ergonomicznym uchwytem
- tusz nowej generacji zapewnia gładką i równą linię pisania, bez rozmazywania
- obudowa w kolorze tuszu
- wentylowana skuwka
- długość linii pisania: 1.500 m
- grubość linii pisania: 0,22 mm



354142

354143

354144

354145

KOD	REF				
354142	BPS-GG-F-B	●	12		
354143	BPS-GG-F-L	●	12		
354144	BPS-GG-F-R	●	12		
354145	BPS-GG-F-G	●	12		



DŁUGOPISY „ORANGE” BIC

- najpopularniejsze długopisy w Polsce
- zakończenie i wentylowana skuwka w kolorze tuszu
- charakterystyczna pomarańczowa polistyrenowa, sześciokątna obudowa o średnicy: 8,3 mm; długość 14,7 cm
- atrament na bazie oleju: trwały, wodoodporny, szybko schnący (2s), gwarantujący płynność pisania
- nie zawiera toksyn, metali ciężkich i PVC
- bardzo wydajny, długość linii pisania 3.500 m
- końcówka pisząca z węgla wolframu o średnicy 0,7 mm
- grubość linii pisania: 0,3 mm



1671



KOD	REF				
1670	8099231	●	20		
1671	8099221	●	20		
1700	8099241	●	20		
2076	119911013	●	20		



DŁUGOPISY „INKJOY” 100 CAP PAPER MATE

- posiadają rewolucyjny system tuszu ULV
- nowy tusz sprawia, że długopisy wręcz płyną po papierze, jednocześnie jednak bardzo szybko wysychają, co pozwala uniknąć rozmazywania
- występują w bardzo intensywnych, żywych kolorach
- grubość linii pisania: M 0,4 mm lub F 0,3 mm



221244

221245

KOD	REF				
221242	S0960890	0,3	50		
221244	S0960900	0,3	50		
221245	S0957120	0,4	50		
221246	S0957130	0,4	50		
221247*	S0957140	0,4	50		
221248*	S0957150	0,4	50		
250827	S0977420	0,4	100		



DŁUGOPISY „SUPERFINE” I „SUNNY” TOMA

- plastikowa oprawa w gwiazdki w kolorze tuszu
- wentylowana nasadka
- trwała kulka z węglików spiekanych
- grubość linii: 0,3 mm (SF)



119897

KOD	REF		OPIS			
27747	TO-059	●	Superfine	20		
27748	TO-059	●	Superfine	20		
119896	TO-059	●	Superfine	20		
119897	TO-059	●	Superfine	20		
259877	TO-059	●	Superfine	20		
219259	TO-050	●	Sunny	20		
219261	TO-050	●	Sunny	20		



DŁUGOPISY BK77AB PENTEL

- obudowa i nasadka długopisów zawiera antybakteryjny produkt biobójczy, substancję czynną: jony srebra, które zapobiegają namnażaniu się bakterii
- chroni siebie i swoich bliskich!
- działanie antybakteryjne potwierdzone certyfikatem ISO 22196
- rozporządzenie w sprawie produktów biobójczych 528/2012



KOD	REF			
449619	BK77AB-A	●		
449620	BK77AB-C	●		



DŁUGOPISY SX-101/101FL „JETSTREAM” UNI

- idealne dla osób leworęcznych i szybko piszących!
- długopisy kulkowe
- tusz pigmentowy zasycha w ciągu 1 sekundy więc nie rozmazuje się, nie robi kleksów, nie blaknie, nie przesiąka przez papier
- można pisać nieprzerwanie po śliskim papierze, np. fakturach, papierze kredowym
- gumowa obudowa zapewnia komfort pisania
- bezpieczna skuwka – specjalny otwór umożliwia oddychanie w przypadku jej połknięcia
- średnica kulki piszącej: ok. 0,7 mm; grubość linii pisania: ok. 0,35 mm
- długość linii pisania: 410 m
- wymienne wkłady SXR -72
- pakowane po 12 szt.



202443

KOD	REF			
długopisy				
202442	SX-101	● ●		
202440	SX-101	● ●		
202443	SX-101	● ●		
360854	SX-101FL	● ●		
360856	SX-101FL	● ●		
wkłady				
360857	SX-101FL	● ●		
360855	SX-101FL	● ●		
203037	SXR-72	●		
203039	SXR-72	●		
203038	SXR-72	●		

Titanium® DŁUGOPISY AA944 TITANUM

- zatyczka w kolorze wkładu
- grubość linii pisania: 0,7 mm
- pakowane w kartonik po 50 sztuk
- kody wkładów:
76043 – czarny
76042 – niebieski

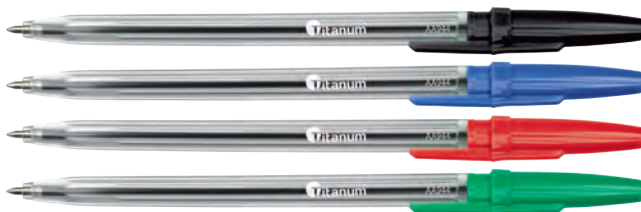

KOD	REF				
71048	AA944	●	50		
71049	AA944	●	50		
71051	AA944	●	50		
71050	AA944	●	50		
88909	AA944	●●●●	4 blister		

Titanium® DŁUGOPISY AA998 TITANUM

- przezroczysta obudowa
- zatyczka z oznaczeniem koloru wkładu
- wymienne wkłady AA998: 76043 czarny, 76042 niebieski
- grubość linii pisania: 0,7 mm
- pakowane w kartonik po 50 sztuk



KOD	REF				
68971	AA998	●	50		
68972	AA998	●	50		
68973	AA998	●	50		
68974	AA998	●	50		
74553	AA998	●●●●	4 blister		

Titanium® DŁUGOPIS AA110B TITANUM

- plastikowy długopis ze skuwką w modnych, neonowych kolorach
- wymienny wkład w kolorze niebieskim
- grubość linii pisania: 0,7 mm
- w opakowaniu mix 5 kolorów: pomarańczowy, różowy, żółty, zielony i niebieski
- pakowany w kartonik po 40 sztuk



KOD	REF				
373725	AA110B	●●●●●	40 kartonik		

FUN&JOY® KOMPLETY DŁUGOPISÓW FLUORESCENCYJNYCH AA944 FUN&JOY

- długopisy fluorescencyjne w przezroczystej plastikowej obudowie umożliwiającej kontrolę tuszu, z zatyczką w kolorze tuszu, w praktycznym przezroczystym etui z zawieszka
- grubość linii pisania: 0,7 mm
- 6 i 10 kolorów w opakowaniu



KOD	REF				
68926	AA944	●●●●●● mix	6 blister		
62200	AA944	●●●●●●●● mix	10 blister		

Pelikan® DŁUGOPISY „STICK SUPER SOFT” PELIKAN

- wyjątkowo płynne i komfortowe pisanie
- przezroczysty korpus wskazujący zużycie tuszu
- długość linii pisania: 1.000 m
- grubość linii pisania: 1 mm



KOD	REF	KOLOR			
385119	601450	●	50		
383549	601467	●	50		
385121	601474	●	50		
385123	601481	●	50		
387379	601726	●●●	45		
387331	601504	●●	50		

Pentel® DŁUGOPISY BK77 PENTEL

- prosta, przezroczysta obudowa
- wkłady wymienne BKL77
- długość linii pisania: 1.700 m
- grubość linii pisania: 0,27 mm
- końcówka 0,7 mm wykonana z niklowanego srebra
- kulka wykonana węgla wolframu
- skuwka wykonana z mosiądzu
- kody wkładów: 2079, 2080, 2081, 2082, 2129

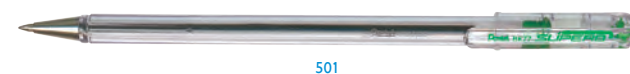

KOD	REF				
502	BK77-A	●	12		
503	BK77-C	●	12		
500	BK77-B	●	12		
501	BK77-D	●	12		
504	BK77-V	●	12		

vinson DŁUGOPIS HYBRYDOWY FASHION „LINE” VINSON

- długopis hybrydowy z zatyczką
- plastikowa obudowa w nowoczesnej, atrakcyjnej stylistyce
- wymienny wkład olejowo-żelowy w kolorze niebieskim
- bardzo precyzyjna końcówka pisząca z niklowanego srebra
- grubość linii pisania: 0,7 mm
- innowacyjny tusz o niskiej lepkości zapewnia płynne pisanie
- pisze miękko, pozostawiając gładkie i równe linie
- klips umożliwiający wpięcie długopisu w dogodnym miejscu
- doskonale sprawdzi się zarówno w szkole, w domu, jak i w biurze
- pakowany w display po 20 sztuk



KOD	REF					
474932	A22	mix	●	20 display		



vinson DŁUGOPIS HYBRYDOWY FASHION „PAINTING” VINSON

- długopis hybrydowy z zatyczką
- przyjemna w dotyku plastikowa obudowa typu „soft touch” w nowoczesnej, atrakcyjnej stylistyce
- wymienny wkład olejowo-żelowy w kolorze niebieskim
- bardzo precyzyjna końcówka pisząca z niklowanego srebra
- grubość linii pisania: 0,7 mm
- innowacyjny tusz o niskiej lepkości zapewnia płynne pisanie
- pisze miękko, pozostawiając gładkie i równe linie
- klips umożliwiający wpięcie długopisu w dogodnym miejscu
- doskonale sprawdzi się zarówno w szkole, w domu, jak i w biurze
- pakowany w display po 20 sztuk



KOD	REF					
474927	A19	mix	●	20 display		



vinson DŁUGOPIS HYBRYDOWY FASHION „ALPHABET” VINSON

- długopis hybrydowy z zatyczką
- przyjemna w dotyku plastikowa obudowa typu „soft touch” w fantazyjne kolorowe literki
- wymienny wkład olejowo-żelowy w kolorze niebieskim
- bardzo precyzyjna końcówka pisząca z niklowanego srebra
- grubość linii pisania: 0,7 mm
- innowacyjny tusz o niskiej lepkości zapewnia płynne pisanie
- pisze miękko, pozostawiając gładkie i równe linie
- klips umożliwiający wpięcie długopisu w dogodnym miejscu
- doskonale sprawdzi się zarówno w szkole, w domu, jak i w biurze
- pakowany w display po 20 sztuk



KOD	REF					
474935	A28	mix	●	20 display		



vinson DŁUGOPIS HYBRYDOWY FASHION VINSON

- długopis hybrydowy z zatyczką
- przyjemna w dotyku plastikowa obudowa typu „soft touch”
- oryginalny i niebanalny wzór obudowy – Dia de Los Muertos mile zaskoczy miłośników Meksyku
- wymienny wkład olejowo-żelowy w kolorze niebieskim
- bardzo precyzyjna końcówka pisząca z niklowanego srebra
- grubość linii pisania: 0,7 mm
- innowacyjny tusz o niskiej lepkości zapewnia płynne pisanie
- pisze miękko, pozostawiając gładkie i równe linie
- klips umożliwiający wpięcie długopisu w dogodnym miejscu
- doskonale sprawdzi się zarówno w szkole, w domu, jak i w biurze
- pakowany w display po 20 sztuk



KOD	REF					
474928	A6	●	●	20 display		



vinson DŁUGOPIS HYBRYDOWY FASHION „TROPICAL” VINSON

- długopis hybrydowy z zatyczką
- przyjemna w dotyku plastikowa obudowa typu „soft touch” w piękne, kolorowe kwiaty i liście tropikalne
- wymienny wkład olejowo-żelowy w kolorze niebieskim
- bardzo precyzyjna końcówka pisząca z niklowanego srebra
- grubość linii pisania: 0,7 mm
- innowacyjny tusz o niskiej lepkości zapewnia płynne pisanie
- pisze miękko, pozostawiając gładkie i równe linie
- klips umożliwiający wpięcie długopisu w dogodnym miejscu
- doskonale sprawdzi się zarówno w szkole, w domu, jak i w biurze
- pakowany w display po 20 sztuk



KOD	REF					
474934	A25	mix	●	20 display		



vinson DŁUGOPIS HYBRYDOWY FASHION „FLOWER GARDEN” VINSON

- długopis hybrydowy z zatyczką
- przyjemna w dotyku plastikowa obudowa typu „soft touch” w kwiatowy, kolorowy wzór zdobiący długopis
- wymienny wkład olejowo-żelowy w kolorze niebieskim
- bardzo precyzyjna końcówka pisząca z niklowanego srebra
- grubość linii pisania: 0,7 mm
- innowacyjny tusz o niskiej lepkości zapewnia płynne pisanie
- pisze miękko, pozostawiając gładkie i równe linie
- klips umożliwiający wpięcie długopisu w dogodnym miejscu
- doskonale sprawdzi się zarówno w szkole, w domu, jak i w biurze
- pakowany w display po 20 sztuk



KOD	REF					
474929	A24	mix	●	20 display		



06

vinson DŁUGOPIS HYBRYDOWY FASHION „CAT” VINSON

- długopis hybrydowy z zatyczką
- przyjemna w dotyku plastikowa obudowa typu „soft touch” dla miłośników kotów, w zabawne urocze kotki
- wymienny wkład olejowo-żelowy w kolorze niebieskim
- bardzo precyzyjna końcówka pisząca z niklowanego srebra
- grubość linii pisania: 0,7 mm
- innowacyjny tusz o niskiej lepkości zapewnia płynne pisanie
- pisze miękko, pozostawiając gładkie i równe linie
- klips umożliwiający wpięcie długopisu w dogodnym miejscu
- doskonale sprawdzi się zarówno w szkole, w domu, jak i w biurze
- pakowany w display po 20 sztuk



KOD	REF					
474930	A27	mix	●	20 display		



vinson DŁUGOPIS HYBRYDOWY FASHION VINSON

- długopis hybrydowy z zatyczką
- przyjemna w dotyku plastikowa obudowa typu „soft touch” ozdobiona kolorową grafiką z motywem kotów
- wymienny wkład olejowo-żelowy w kolorze niebieskim
- bardzo precyzyjna końcówka pisząca z niklowanego srebra
- grubość linii pisania: 0,7 mm
- innowacyjny tusz o niskiej lepkości zapewnia płynne pisanie
- pisze miękko, pozostawiając gładkie i równe linie
- klips umożliwiający wpięcie długopisu w dogodnym miejscu
- doskonale sprawdzi się zarówno w szkole, w domu, jak i w biurze
- pakowany w display po 20 sztuk



KOD	REF					
474931	A1	mix	●	20 display		



vinson DŁUGOPIS HYBRYDOWY FASHION VINSON

- długopis hybrydowy z zatyczką w modnej stylistyce z motywem klocków
- w przyjemnej w dotyku plastikowej obudowie typu „soft touch”
- wymienny wkład olejowo-żelowy w kolorze niebieskim
- bardzo precyzyjna końcówka pisząca z niklowanego srebra
- grubość linii pisania: 0,7 mm
- innowacyjny tusz o niskiej lepkości zapewnia płynne pisanie
- pisze miękko, pozostawiając gładkie i równe linie
- klips umożliwiający wpięcie długopisu w dogodnym miejscu
- doskonale sprawdzi się zarówno w szkole, w domu, jak i w biurze
- tworzy komplet z długopisem automatycznym kod 474937
- pakowany w display po 20 sztuk



KOD	REF					
474939	A16	mix	●	20 display		



vinson DŁUGOPIS HYBRYDOWY FASHION „HANNAH” VINSON

- długopis hybrydowy z zatyczką
- przyjemna w dotyku plastikowa obudowa typu „soft touch” w modną kwiatową czarno-białą grafikę
- wymienny wkład olejowo-żelowy w kolorze niebieskim
- bardzo precyzyjna końcówka pisząca z niklowanego srebra
- grubość linii pisania: 0,7 mm
- innowacyjny tusz o niskiej lepkości zapewnia płynne pisanie
- pisze miękko, pozostawiając gładkie i równe linie
- klips umożliwiający wpięcie długopisu w dogodnym miejscu
- doskonale sprawdzi się zarówno w szkole, w domu, jak i w biurze
- pakowany w display po 20 sztuk



KOD	REF					
474933	A71			20 display		



vinson DŁUGOPIS HYBRYDOWY FASHION „TATTOO” VINSON

- długopis hybrydowy z zatyczką
- przyjemna w dotyku plastikowa obudowa typu „soft touch” z oryginalną grafiką wpasowującą się w obecne trendy
- wymienny wkład olejowo-żelowy w kolorze niebieskim
- bardzo precyzyjna końcówka pisząca z niklowanego srebra
- grubość linii pisania: 0,7 mm
- innowacyjny tusz o niskiej lepkości zapewnia płynne pisanie
- pisze miękko, pozostawiając gładkie i równe linie
- klips umożliwiający wpięcie długopisu w dogodnym miejscu
- doskonale sprawdzi się zarówno w szkole, w domu, jak i w biurze
- pakowany w display po 20 sztuk



KOD	REF					
474938	A3			20 display		



vinson DŁUGOPIS HYBRYDOWY FASHION „TATTOO” VINSON

- automatyczny długopis hybrydowy w przyjemnej w dotyku plastikowej obudowie typu „soft touch” w nowoczesnej, atrakcyjnej stylistyce
- wymienny wkład olejowo-żelowy w kolorze niebieskim
- bardzo precyzyjna końcówka pisząca z niklowanego srebra
- grubość linii pisania: 0,7 mm
- innowacyjny tusz o niskiej lepkości zapewnia płynne pisanie
- pisze miękko, pozostawiając gładkie i równe linie
- klips umożliwiający wpięcie długopisu w dogodnym miejscu
- doskonale sprawdzi się zarówno w szkole, w domu, jak i w biurze
- tworzy komplet z długopisem z zatyczką kod 474938
- pakowany w display po 24 sztuk



KOD	REF					
474936	103			24 display		



06

vinson DŁUGOPIS HYBRYDOWY FASHION VINSON

- automatyczny długopis hybrydowy w plastikowej obudowie w modnej stylizacji z motywem klocków
- miękki, gumowy uchwyt gwarantujący najwyższy komfort pisania
- wymienny wkład olejowo-żelowy w kolorze niebieskim
- bardzo precyzyjna końcówka pisząca z niklowanego srebra
- grubość linii pisania: 0,7 mm
- innowacyjny tusz o niskiej lepkości zapewnia płynne pisanie
- pisze miękko, pozostawiając gładkie i równe linie
- klips umożliwiający wpięcie długopisu w dogodnym miejscu
- doskonale sprawdzi się zarówno w szkole, w domu, jak i w biurze
- tworzy komplet z długopisem z zatyczką kod 474939
- pakowany w display po 24 sztuk

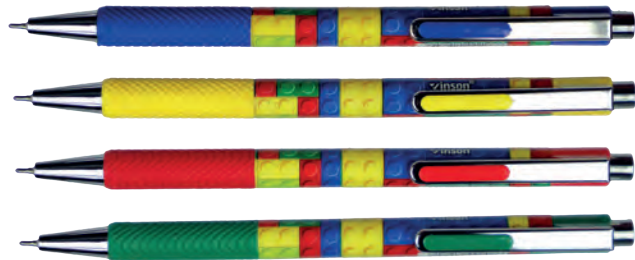

KOD	REF					
474937	106	mix	●	24 display		



vinson DŁUGOPIS HYBRYDOWY FASHION „EASY” VINSON

- automatyczny długopis hybrydowy w plastikowej obudowie w nowoczesnej, atrakcyjnej stylizacji, w żywych intensywnych kolorach
- wymienny wkład olejowo-żelowy w kolorze niebieskim
- miękka, pokryta gumą strefa uchwytu zapewniająca komfort podczas pisania
- bardzo precyzyjna końcówka pisząca z niklowanego srebra
- grubość linii pisania: 0,7 mm
- innowacyjny tusz o niskiej lepkości zapewnia płynne pisanie
- pisze miękko, pozostawiając gładkie i równe linie
- klips umożliwiający wpięcie długopisu w dogodnym miejscu
- doskonale sprawdzi się zarówno w szkole, w domu, jak i w biurze
- pakowany w display po 36 sztuk



KOD	REF					
474940	8501	●●●●●●	●	36 display		



vinson DŁUGOPIS HYBRYDOWY FASHION „SCHOLAR” VINSON

- automatyczny długopis hybrydowy wyposażony w końcówkę do ekranów dotykowych
- plastikowa obudowa w 6 metalicznych kolorach
- wymienny wkład olejowo-żelowy w kolorze niebieskim
- miękki, gumowy uchwyt gwarantujący najwyższy komfort pisania
- bardzo precyzyjna końcówka pisząca z niklowanego srebra
- grubość linii pisania: 0,7 mm
- innowacyjny tusz o niskiej lepkości zapewnia płynne pisanie
- pisze miękko, pozostawiając gładkie i równe linie
- klips umożliwiający wpięcie długopisu w dogodnym miejscu
- doskonale sprawdzi się zarówno w szkole, w domu, jak i w biurze
- pakowany w display po 36 sztuk



KOD	REF					
474941	901	●●●●●●	●	36 display		





DŁUGOPISY „51 CLASSIC” CORVINA

- długopisy z wymiennym wkładem
- przezroczysta obudowa ABS umożliwiają kontrolę stopnia zużycia wkładu
- mosiężna kulka pisząca
- zatyczka w kolorze wkładu
- tusz wodoodporny
- długość linii pisania: 2.000 m
- grubość linii pisania: 1 mm
- kolory tuszu: czarny, niebieski, czerwony, zielony



KOD				
4991	●	50		
4990	●	50		
50108	●	50		
5563	●	50		



DŁUGOPISY HYBRYDOWE „FOCUS” ABP62977 M&G

- przezroczysta obudowa
- gumowy uchwyt ułatwiający pisanie
- zawierają tusz olejowo-żelowy
- grubość linii pisania: 0,5 mm



KOD	REF					
315026	ABP62977	● ●	●	2 blister		

VINSON DŁUGOPIS HYBRYDOWY „EXCEED” VINSON

- automatyczny długopis hybrydowy w nowoczesnej, atrakcyjnej stylistyce
- doskonale sprawdzi się zarówno w szkole, w domu, jak i w biurze
- plastikowa fantazyjna, metalizowana obudowa dostępna w 5 modnych kolorach
- miękki gumowy uchwyt gwarantujący najwyższy komfort pisania
- plastikowy klips umożliwiający wpięcie długopisu w dogodnym miejscu
- wysokiej jakości szwajcarska końcówka pisząca z niklowanego srebra
- tusz o optymalnej lepkości i składzie daje komfortowe – szybkie i lekkie pisanie
- wymienny wkład olejowo-żelowy w kolorze niebieskim
- grubość linii pisania: 0,7 mm
- pakowany w display mix kolorów po 36 sztuk
- wkład: kod 406187



KOD	REF					
442440	208	● ● ● ● ●	●	36 display		

VINSON DŁUGOPIS HYBRYDOWY „PIONEER” VINSON

- automatyczny długopis hybrydowy w metalowej obudowie z wykończeniami w kolorze srebrnym
- prosta linia, metaliczne kolory, modernistyczny design podkreślają oryginalny i nowoczesny charakter długopisu
- doskonale sprawdzi się zarówno w szkole, w domu, jak i w biurze
- elegancka zaś stylistyka oraz nowoczesny charakter długopisu może stanowić znakomity pomysł na praktyczny prezent lub gadżet reklamowy
- dostępny w 6 kolorach obudowy: grafitowym, czarnym, niebieskim, czerwonym, srebrnym oraz złotym
- trwałe, wodoodporne, szybkoschnący tusz
- praktyczny klips umożliwiający wpięcie w dogodne miejsce
- wysokiej jakości, bardzo precyzyjna, szwajcarska końcówka pisząca z niklowanego srebra
- tusz o optymalnej lepkości i składzie daje komfortowe – szybkie i lekkie pisanie
- wymienny wkład olejowo-żelowy w kolorze niebieskim
- grubość linii pisania: 1,0 mm
- pakowany w display mix kolorów po 36 sztuk
- wkład: kod 64950



KOD	REF					
442442	8016	● ● ● ● ● ●	●	36 display		

VINSON DŁUGOPIS HYBRYDOWY „SMART” VINSON

- automatyczny długopis hybrydowy z wymiennym wkładem w kolorze niebieskim
- plastikowa obudowa dostępna w 4 metalicznych kolorach: srebrnym, granatowym, złotym oraz w białym
- wygodny i funkcjonalny
- idealny pod nadruki reklamowe
- doskonale sprawdzi się zarówno w szkole, w domu, jak i w biurze
- klips umożliwiający wpięcie w dogodnym miejscu
- wysokiej jakości niklowana, srebrna końcówka
- pisze miętko, pozostawiając gładkie i równe linie
- grubość linii pisania: 0,7 mm
- pakowane w display mix kolorów po 36 sztuk
- kod wkładu: 406187



KOD	REF						
406183	R3						
				36 display			

VINSON DŁUGOPISY HYBRYDOWE „ZONE”, „ZERO” VINSON

- automatyczne długopisy hybrydowe z wymiennym wkładem w kolorze niebieskim
- plastikowa obudowa w 7 kolorach
- wygodne i funkcjonalne
- ze względu na smukły kształt idealnie nadają się do kalendarzy i organizatorów
- doskonale sprawdzą się zarówno w szkole, w domu, jak i w biurze
- idealne pod nadruki reklamowe
- metalowy klips umożliwiający wpięcie w dogodnym miejscu
- wysokiej jakości niklowana, srebrna końcówka
- piszą miętko, pozostawiając gładkie i równe linie
- grubość linii pisania: 0,7 mm
- pakowane w display mix kolorów po 36 sztuk
- kod wkładu: 406187



394128

406186



KOD	REF	model					
394128	Z3	Zone					
406186	Z4	Zero					
					36 display		
					36 display		

VINSON DŁUGOPIS HYBRYDOWY „FREE” VINSON

- automatyczny długopis hybrydowy w nowoczesnej, atrakcyjnej stylistyce
- przyjemna w dotyku obudowa typu „soft touch” w 6 modnych kolorach
- w pełni gumowa obudowa dla większego komfortu pisania
- klips umożliwiający wpięcie długopisu w dogodnym miejscu
- doskonale sprawdzi się zarówno w szkole, w domu, jak i w biurze
- bardzo precyzyjna końcówka pisząca z niklowanego srebra
- pisze miętko, pozostawiając gładkie i równe linie
- wymienny wkład olejowo-żelowy w kolorze niebieskim
- grubość linii pisania: 1,0 mm
- pakowane w display mix kolorów po 36 sztuk



KOD	REF						
406171	1008						
				36 display			

Vinson DŁUGOPIS HYBRYDOWY „MY-SWIFT” VINSON

- automatyczny długopis hybrydowy w nowoczesnej, atrakcyjnej stylizacji
- przyjemna w dotyku obudowa typu „soft touch”
- ergonomiczny, gumowy uchwyt gwarantujący najwyższy komfort pisania
- klips umożliwiający wpięcie długopisu w dogodnym miejscu
- doskonale sprawdzi się zarówno w szkole, w domu, jak i w biurze
- bardzo precyzyjna końcówka pisząca z niklowanego srebra
- wymienny wkład olejowo-żelowy w kolorze niebieskim
- grubość linii pisania: 0,7 mm
- pakowany w display mix kolorów po 36 sztuk
- kod wkładu: 406187



KOD	REF					
406180	7007					
		●●●●●●	●	36 display		



Vinson DŁUGOPIS HYBRYDOWY „LIVE” VINSON

- automatyczny długopis hybrydowy z wymiennym wkładem w kolorze niebieskim
- oryginalne i nowoczesne wzornictwo
- przyjemna w dotyku obudowa typu „soft touch” w 6 modnych kolorach
- w pełni gumowa obudowa dla większego komfortu pisania
- klips umożliwiający wpięcie długopisu w dogodnym miejscu
- doskonale sprawdzi się zarówno w szkole, w domu, jak i w biurze
- wysokiej jakości niklowana, srebrna końcówka
- pisze miękko, pozostawiając gładkie i równe linie
- grubość linii pisania: 0,7 mm
- pakowane w display mix kolorów po 36 sztuk
- wkład olejowo-żelowy, kod wkładu: 406187



KOD	REF					
406182	F20					
		●●●●●●	●	36 display		



Vinson DŁUGOPIS HYBRYDOWY „FASHION” VINSON

- automatyczny długopis hybrydowy w nowoczesnej, atrakcyjnej stylizacji
- przyjemna w dotyku obudowa typu „soft touch” w 6 żywych, neonowych kolorach
- elastyczny gumowy uchwyt zapewniający najwyższy komfort użytkowania
- klips umożliwiający wpięcie długopisu w dogodnym miejscu
- doskonale sprawdzi się zarówno w szkole, w domu, jak i w biurze
- bardzo precyzyjna końcówka pisząca z niklowanego srebra
- grubość linii pisania: 0,7 mm
- wymienny wkład olejowo-żelowy w kolorze niebieskim
- pakowane w display mix kolorów po 36 sztuk
- kod wkładu: 406187



KOD	REF					
394105	C4					
		●●●●●●	●	36 display		

vinson DŁUGOPIS HYBRYDOWY „ELEGANCE” VINSON

- automatyczny długopis hybrydowy w nowoczesnej, atrakcyjnej stylistyce
- przyjemna w dotyku obudowa typu „soft touch” w 6 modnych, neonowych kolorach
- klips umożliwiający wpięcie długopisu w dogodnym miejscu
- doskonale sprawdzi się zarówno w szkole, w domu, jak i w biurze
- bardzo precyzyjna końcówka pisząca z niklowanego srebra
- grubość linii pisania: 0,7 mm
- wymienny wkład olejowo-żelowy w kolorze niebieskim
- pakowane w display mix kolorów po 36 sztuk
- kod wkładu: 406187



KOD	REF					
402970	8055		36 display			



vinson DŁUGOPIS HYBRYDOWY „LOOK” VINSON

- automatyczny długopis hybrydowy w modnej stylistyce
- idealnie sprawdzi się zarówno w szkole, w domu, jak i w biurze
- przyjemna w dotyku obudowa typu „soft touch” zdobiona zabawnymi wzorkami zapewnia pewne i wygodne trzymanie długopisu w dłoni
- dostępny w 6 modnych kolorach: fuksjowym, pomarańczowym, błękitnym, zielonym, czarnym oraz chabrowym
- praktyczny klips umożliwiający wpięcie długopisu w dogodnym miejscu
- bardzo precyzyjna końcówka pisząca z niklowanego srebra
- tusz o optymalnej lepkości i składzie daje komfortowe – szybkie i lekkie pisanie
- wymienny wkład olejowo-żelowy w kolorze niebieskim
- grubość linii pisania: 0,7 mm
- pakowany w display mix kolorów po 36 sztuk
- wkład: kod 406187



KOD	REF					
442441	3202		36 display			



vinson DŁUGOPIS HYBRYDOWY „NATURE” VINSON

- automatyczny długopis hybrydowy w modnej kolorystyce opierającej się o najnowsze trendy
- idealnie sprawdzi się zarówno w szkole, w domu, jak i w biurze
- przyjemna w dotyku obudowa typu „soft touch” zdobiona modnymi wzorkami
- dostępny w 6 kolorach obudowy: koralowym, miętowym, szarym, białym, brązowym i czarnym
- praktyczny klips umożliwiający wpięcie długopisu w dogodnym miejscu
- bardzo precyzyjna końcówka pisząca z niklowanego srebra
- tusz o optymalnej lepkości i składzie daje komfortowe – szybkie i lekkie pisanie
- wymienny wkład olejowo-żelowy w kolorze niebieskim
- grubość linii pisania: 0,7 mm
- pakowany w display mix kolorów po 36 sztuk
- wkład: kod 406187



KOD	REF					
442439	815		36 display			



DŁUGOPIS HYBRYDOWY „LOLLY” ABP82771 M&G

- długopis automatyczny w modnej stylizacji
- plastikowa obudowa w nowoczesnej, atrakcyjnej stylistyce, w żywych intensywnych kolorach
- gumowy uchwyt ułatwiający pisanie
- praktyczny klips umożliwiający wpięcie w dogodne miejsce
- wkład olejowo-żelowy w kolorze niebieskim
- grubość linii pisania: 0,6 mm
- kod wkładu: 115706
- pakowany w display 40 sztuk – mix kolorów



KOD	REF					
267744	ABP82771	mix	●	40 display		



DŁUGOPIS HYBRYDOWY „DOTS&STRIPES” ABP46471 M&G

- długopis automatyczny w modnej stylizacji
- plastikowa obudowa zdobiona kolorowymi paskami oraz kropkami
- praktyczny klips umożliwiający wpięcie w dogodne miejsce
- wkład wymienny w kolorze niebieskim
- grubość linii pisania: 0,5 mm
- 24 sztuki w pudełku – mix 4 wzorów obudowy



KOD	REF					
420631	ABP46471	mix	●	24		



DŁUGOPIS HYBRYDOWY „FLAMINGOS” ABP88871 M&G

- długopis automatyczny z wkładem olejowym
- plastikowa obudowa zdobiona modnym motywem flaminga
- praktyczny klips umożliwiający wpięcie w dogodne miejsce
- wkład wymienny w kolorze niebieskim
- grubość linii pisania: 0,5 mm
- 24 sztuki w pudełku – mix 3 wzorów obudowy



KOD	REF					
420637	ABP88871	mix	●	24		



DŁUGOPISY HYBRYDOWE „SPEEDX 5” FABER-CASTELL

- atrakcyjny design
- permanentny tusz o niskiej lepkości (semi gel)
- innowacyjna, amortyzowana końcówka dla komfortowego pisania
- wysoka pojemność wkładu
- skuwka z klipsem
- szerokość końcówki piszącej 0,5 mm lub 0,7 mm
- dostępny w 4 kolorach

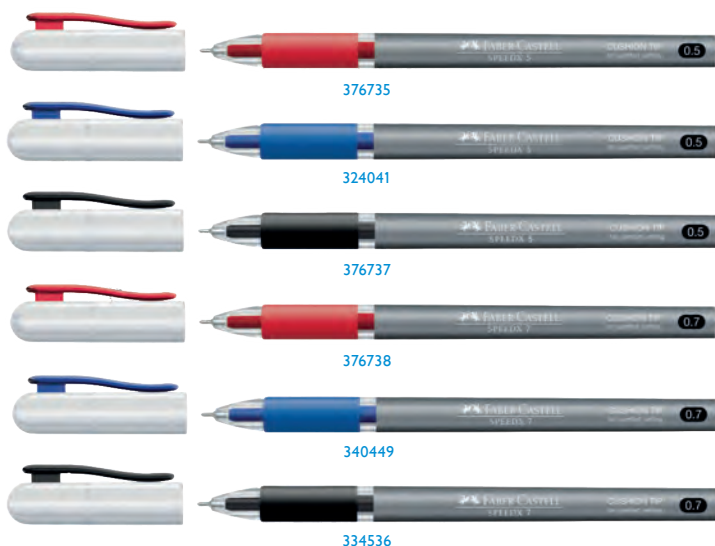

KOD	REF		KOLOR		
376735*	546021	0,5	●		
324041*	546051	0,5	●		
376737*	546099	0,5	●		
376738*	546221	0,7	●		
340449*	546251	0,7	●		
334536	546299	0,7	●		

FUN&JOY® DŁUGOPISY WYMAZYWALNE FUN&JOY

- długopisy z wymazywalnym tuszem oraz ze zintegrowaną gumką służącą do ścierania tuszu
- dzięki unikalnej formule tuszu napisany tekst można łatwo wymazać
- korpus długopisów wykonany jest z trwałego plastiku zwieńczony silikonowymi ozdobami: alpaka, donatem, ciastkiem i serduszkami na łańcuszku oraz elementami bożonarodzeniowymi
- gumka do wymazywania umieszczona na końcu obudowy długopisu (461624, 461625, 461620) lub w formie ozdoby na łańcuszku (461626), pozwala zachować czystość i estetykę pisma – bez użycia korektora
- grubość linii pisania: 0,7 mm
- wkład w kolorze niebieskim
- pakowane w display mix wzorów po 36 sztuk



461624



461625



461626



461620



KOD	RODZAJ						
461624	Alpaka	0,7					
461625	Donat	0,7					
461626	Ciastko	0,7					
461620	Boże Narodzenie	0,7					



Titanium® DŁUGOPISY WYMAZYWALNE „WIZARD” TITANUM

- nowoczesne długopisy ze zintegrowaną gumką, służącą do ścierania tuszu
- idealnie sprawdzą się zarówno w szkole, jak i w biurze
- ergonomiczny, gumowy uchwyt zapewnia maksymalny komfort pisania
- plastikowa, przezroczysta obudowa
- najwyższej jakości atrament zapewnia gładkość i wyjątkową lekkość pisania
- grubość linii pisania: 0,7 mm



KOD				OPIS			
240799	0,7			z zatyczką	36 display		
260833	0,7			automatyczny	24 display		
463011	0,7			automatyczny	12 tuba		

WIZARD Zawsze happy end!





DŁUGOPISY ŚCIERALNE „FLEXI ABRA” PENMATE

- antypoślizgowy uchwyt zwiększający komfort pisania
- wymienny wkład pakowany pojedynczo w woreczek
- końcówka kulkowa 0,5 mm
- zapisany tekst możliwy do usunięcia poprzez pocieranie silikonową gumką
- możliwość odzyskania tekstu przez schłodzenie
- wymienny wkład

314619 – dostępny również w display 24 sztuki



314436



314619

KOD		OPIS			
314436	●	długopis	12		
314619	●	długopis	12		
314438	●	wkład	20		



PIÓRA KULKOWE WYMAZYWALNE „FRIXION” PILOT

- wymazywalne pióra kulkowe
- silikonowa końcówka, dzięki której można w dowolnym momencie poprawić swoje błędy i pomyłki
- unikalny tusz Metamo jest idealny dla osób leworęcznych
- tusz reaguje na działanie temperatury, znika przy +60°C, powraca przy temperaturze -10°C
- ergonomiczny uchwyt nowej generacji
- wymienny wkład
- grubość linii pisania: 0,35 mm



222410



107135



107136

KOD	REF				
automatyczne Frixion Clicker					
222406	BLRT-FR7-B	●	12		
222404	BLRT-FR7-L	●	12		
222407	BLRT-FR7-R	●	12		
222408	BLRT-FR7-G	●	12		
222409	BLRT-FR7-LB	●	12		
221115	BLRT-FR7-V	●	12		
222410	BLRT-FR7-P	●	12		
ze skuwką Frixion Ball					
107135	BL-FR7-B	●	12		
107136	BL-FR7-L	●	12		



KOD	REF				
107137	BL-FR7-R	●	12		
115740	BL-FR7-G	●	12		
115738	BL-FR7-LB	●	12		
230827	BL-FR7-LG	●	12		
115739	BL-FR7-V	●	12		
195405	BL-FR7-P	●	12		
wkłady					
114980	BLS-FR7-B-S3	●	3		
114981	BLS-FR7-L-S3	●	3		
122619	BLS-FR7-R-S3	●	3		
122620	BLS-FR7-G-S3	●	3		



DŁUGOPISY WYMAZYWALNE HAPPY COLOR

- długopisy usuwalne w kolorowej obudowie
- unikalna formuła wkładu powoduje, że z łatwością można wymazać i poprawić napisany tekst
- gumka do wycierania tekstu znajduje się w skuwce lub na końcu obudowy
- wkład w kolorze niebieskim
- grubość linii pisania: 0,5 mm
- wkłady wymienne w kolorze Crystal blue (Standard A)



365814

KOD	REF	RODZAJ				
465497	HA 4120 01LO-3	Bużki LOL	0,5	1		
455842	HA 4120 01FS-3	Rybki	0,5	1		
465498	HA 4120 01PI-3	Pixi	0,5	1		
388258	HA AKPB4471-3	Uzaki	0,5	1		
447687	HA 4120 01UW-3	Uzaki Wild	0,5	1		
wkłady						
365814	HA AKR67K35-3	Standard A	0,5	3		



465497



455842

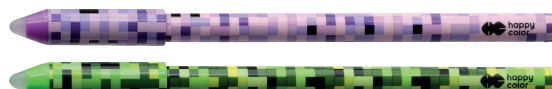

465498



388258



447687



PIÓRA KULKOWE WYMAZYWALNE „FRIXION POINT” PILOT

- wymazywalne pióra kulkowe z igłową, precyzyjną końcówką
- tekst napisany Frixion Point Clicker potarty silikonową końcówką, znika pod wpływem ciepła, można natychmiast poprawić błędy i pomyłki
- unikalny tusz Metamo błyskawicznie zasycha, co powoduje, że jest idealny dla osób leworęcznych
- występuje w czterech, nieblaknących kolorach i jest odporny na działania wody
- tusz reaguje na działanie temperatury: znika w temperaturze ok. +65°C, a powraca przy temperaturze ok. -10°C
- grubość linii pisania: 0,25 mm
- średnica kulki: 0,5 mm



KOD	REF				
458521	BLRT-FRP5-B	0,25	12		
457847	BLRT-FRP5-L	0,25	12		
458528	BLRT-FRP5-R	0,25	12		
458522	BLRT-FRP5-BB	0,25	12		

DŁUGOPISY TRÓJKOLOROWE SXE3-400 UNI

- długopisy trójkolorowe
- kolory tuszu czarny, niebieski, czerwony
- grubość linii pisania ok.: 0,35 mm



425131

425135

425136



KOD	REF				
425131*	UNSXE3-400/CA				
425135*	UNSXE3-400/NI				
425136*	UNSXE3-400/TR	transparentny			

DŁUGOPIS BHV0 10

- automatyczny długopis – wielokolorowy
- zawiera 10 kolorów wkładów w jednej obudowie
- grubość linii pisania: 0,7 mm
- przyciskowy system wyboru koloru



KOD	REF					
87403	BHV010			12 tuba		

DŁUGOPIS Z PRZYLEPCEM AP8865

- doskonale nadaje się do recepcji, okienek kasowych itp.
- podstawka przyklejana do podłoża
- idealny pod nadruk
- wymienny wkład AA614A
- kody wkładów:
64946 - czarny
64947 - niebieski

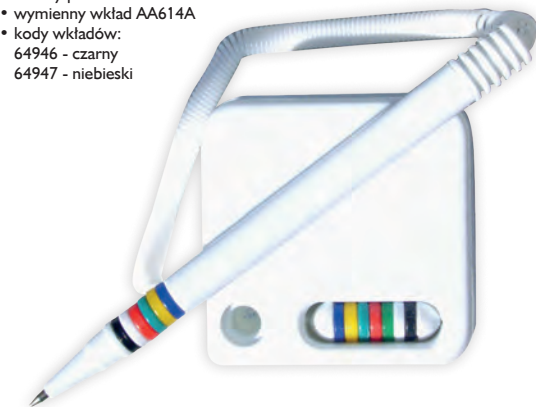

KOD	REF			OPIS			
89909	AP8865			stojący	1		

DŁUGOPIS KE1000-00CT

- 4 kolory wkładu w jednej obudowie: czarny, niebieski, czerwony, zielony
- gumowy uchwyt ułatwiający trzymanie
- przyciskowy system wyboru koloru
- transparentna obudowa pozwalająca kontrolować poziom tuszu
- grubość linii pisania: 0,7 mm



KOD	REF					
147242	KE1000-00CT			24 tuba		



DŁUGOPISY Z PRZYLEPCEM KAMET

- świetnie w banku, w biurze, na poczcie
- różne kombinacje kolorystyczne
- kody wkładów: 73503, 73502



57970



KOD	OPIS		
62376	leżący		
57970	stojący		



WKŁAD DO DŁUGOPISÓW VINSON

- plastikowy wkład do długopisów Vinson
- grubość linii pisania: 0,7 mm
- długość wkładu: 106 mm
- długość końcówki wkładu: 8 mm



KOD	KOLOR			
406187		36		





WKŁADY DO DŁUGOPISÓW KAMET

- KWZ – metalowe, długość linii pisania: 6.500 m



23011



55052

KOD	REF	RODZAJ			
23010	KWZ	wielkopojemny	●		
23011	KWZ	wielkopojemny	●		
55052	KWX-10	popularny	●		
55054	KWX-10	popularny	●		
55053	KWX-10	popularny	●		
55055	KWX-10	popularny	●		
55058	X-21	popularny	●		
4201	X-21	popularny	●		
55057	X-21	popularny	●		
55056	X-21	popularny	●		
2012		Unix	●		



WKŁADY BKL77 PENTEL

- do długopisu BK77
- długość linii pisania 1.700 m
- grubość końcówki 0,7 mm
- grubość linii pisania 0,27 mm



KOD	REF				
2079	BKL77-A	●	12		
2081	BKL77-C	●	12		
2082	BKL77-B	●	12		
2080*	BKL77-D	●	12		
2129	BKL77-V	●	12		



WKŁADY DO CIENKOPISÓW/ PIÓR KULKOWYCH PENTEL

- płynny tusz żelowy EnerGel
- natychmiast wysychają
- idealne dla osób leworęcznych (LRN5)
- nie rozmazują się i nie brudzą
- długość linii pisania: 900 m (LRN5), 550 m (LR7)
- grubość końcówki: 0,5 mm (LRN5), 0,7 mm (LR7)
- grubość linii pisania: 0,25 mm (LRN5), 0,35 mm (LR7)
- LR7 pasują do: BL107, BL77, BL117, BL407, BL57, BL2007
- LRN5 pasują do: BLN105, BLN115, BLN75



250397



21855

KOD	REF			
99643	LR7-A	●		
250397	LR7-C	●		
168186	LR7-B	●		
168188	LR7-D	●		
85325	LRN5-C	●		
85326	LRN5-A	●		
21855	LRN5-B	●		

WKŁAD DO DŁUGOPISÓW

- plastikowy
- grubość linii pisania: 0,7 mm
- długość wkładu: 116 mm
- długość końcówki wkładu: 8 mm
- pasuje do wielu modeli długopisów M&G



KOD				
115706	●	36		

WKŁADY ZWYKŁE

- plastikowe
- grubość linii pisania: 0,7 mm
- długość końcówki wkładów: 7 mm
- długości wkładów:
19167, 62187 – 107 mm
19166, 62188 – 106 mm



19167



19166

KOD		OPIS			
19167	●	cienka końcówka	50		
62187	●	cienka końcówka	50		
19166	●	gruba końcówka	50		
62188	●	gruba końcówka	50		

WKŁADY DO DŁUGOPISÓW AA614A

- plastikowe
- popularne wkłady do długopisu
- grubość linii pisania: 0,7 mm
- długość wkładu: 106 mm
- długość końcówki wkładu: 7 mm



64946



64947

KOD	REF				
64946	AA614A	●	50		
64947	AA614A	●	50		

Titanium® WKŁAD ŻELOWY GA1030/GA1089 TITANUM

- plastikowy
- grubość linii pisania: 0,7 mm
- długość wkładu: 128 mm
- długość końcówki wkładu: 8 mm
- do długopisów żelowych GA1030 i GA1089



KOD	REF				
226939	GA1030/GA1089	●	12		

WKŁADY DO DŁUGOPISÓW AA998

- plastikowe
- grubość linii pisania 0,7 mm
- długość wkładu: 143 mm
- długość końcówki wkładu: 7 mm



76043



76042



KOD	REF				
76043	AA998	●	144		
76042	AA998	●	144		

WKŁADY DO DŁUGOPISÓW CROSS

- metalowe
- grubość linii pisania: 0,7 mm
- długość wkładu: 115 mm
- długość końcówki wkładu: 8 mm



73500



69074



KOD				
73500	●	100		
69074	●	100		

WKŁAD DO DŁUGOPISU HERB 330

- plastikowy
- grubość linii pisania: 0,7 mm
- długość wkładu: 83 mm
- długość końcówki wkładu: 9 mm



KOD	REF				
70662	330	●	12		

WKŁADY WIELKOPOJEMNE AA616B

- plastikowe
- grubość linii pisania: 0,7 mm
- długość wkładu: 98 mm
- długość końcówki wkładu: 5 mm



64949



64950



KOD	REF				
64949	AA616B	●	25		
64950	AA616B	●	25		

WKŁADY WIELKOPOJEMNE AA616A

- metalowe
- grubość linii pisania: 0,7 mm
- długość wkładu: 98 mm
- długość końcówki wkładu: 5 mm



64492



64941



KOD	REF				
64492	AA616A	●	25		
64941	AA616A	●	25		

STABILO CIENKOPISY STABILO POINT 88

- cienkopisy idealne do pisania, rysowania, podkreślenia, kolorowania i pracy z linijką
- pozostawione bez skuwki nie zasychają przez długi czas
- mocna, oprawiona w metal końcówka jest odporna na złamanie i rozwarstwienia,

- gwarantująca wysoki komfort pisania aż do całkowitego wyczerpania tuszu
- wentylowana skuwka w przypadku jej nagłego polknięcia zabezpiecza przed uduszeniem
- dostępne aż w 65 kolorach
- grubość linii pisania 0,4 mm



Końcówka oprawiona w metal = odporna na złamanie

KOD	REF				
354080	88/11				
459513	88/12				
28836	88/13				
354073	88/16				
356954	88/17				
354078	88/19				
81737	88/22				
356956	88/24				
81738	88/26				
459515	88/28				
356955	88/29				
354087	88/30				
356953	88/31				
28848	88/32				
81739	88/33				
459516	88/34				
3348	88/36				

KOD	REF				
459517	88/37				
354090	88/38				
3354	88/40				
3356	88/41				
14636	88/43				
28837	88/44				
28843	88/45				
452	88/46				
459518	88/47				
356986	88/48				
459519	88/49				
14626	88/50				
3359	88/51				
113653	88/53				
28842	88/54				
28840	88/55				
28839	88/56				

KOD	REF				
28846	88/57				
28841	88/58				
81740	88/59				
459520	88/60				
459521	88/62				
28847	88/63				
354093	88/65				
354094	88/75				
5534	88/89				
28845	88/94				
28844	88/96				
354097	88/88				
354098	88/95				
354100	88/97				
354102	88/98				
245826	88/024				
245827	88/033				

KOD	REF				
245828	88/040				
245829	88/054				
245830	88/056				
354105	88/031				
3107	88/6				
459526	88/8-05				
4202	8810				
7905	8820				
15327	8815-1				
356985	88/6-1				
354108	88/8-01				



FUN&JOY CIENKOPISY MINI FJ 280B-10 FUN&JOY

- cienkopisy MINI z fibrową końcówką
- wyposażone w bezpieczną, wentylowaną skuwkę, która umożliwia oddychanie w razie polknięcia
- tusz w kolorze obudowy
- w komplecie 10 kolorów
- grubość linii pisania: 0,4 mm
- długość cienkopisów: 118 mm
- pakowane w wygodne etui



KOD	REF				
214971	FJ280B-10		10		



Titanium CIENKOPISY 777 TITANUM

- plastikowa obudowa
- kolor tuszu w kolorze zatyczki
- końcówka fibrowa
- grubość linii pisania: 0,4 mm

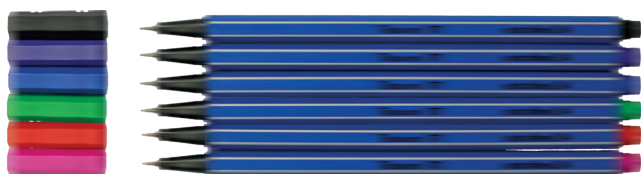

KOD	REF				
106941	777		20 tuba		
106942	777		20 tuba		
106943	777		20 tuba		
106944	777		20 tuba		
174235	777		kpl. 6 kol.		

rystar CIENKOPISY RC-04 RYSTAR

- niezawodne, ekonomiczne w użyciu
- końcówka pisząca oprawiona w metal o grubości 0,4 mm
- tusz na bazie wody
- wentylowana skuwka
- wyprodukowano w Polsce



KOD	REF				
164754	RC-04		10		
164756	RC-04		10		
164755	RC-04		10		
164757	RC-04		10		
164758*	RC-04		10		
164762*	RC-04		10		
164760*	RC-04		10		
164764*	RC-04		10		
164759*	RC-04		10		
164763*	RC-04		10		
164761*	RC-04		10		
164765*	RC-04		10		
164766	RC-04		4 kol.		
164767	RC-04		6 kol.		
164768	RC-04		12 kol.		
221176	RC-04		25 kol.		
474825	RC-04		12 kol.		



CIENKOPISY „MASSTER” KAMET

- niezawodne, wygodne w użyciu
- nowoczesny kształt
- korpus PP
- odporne na wysychanie
- fibrowa końcówka w obudowie niklowo-srebrnej

- linia pisania do max. 2.000 mm
- grubość linii pisania: 0,4 mm
- wentylowana skuwka
- tusz na bazie wody



KOD			
220206	●		
220208	●		
220207	●		
220209	●		

KOD			
220511	kpl. 4 kol.		
220512	kpl. 6 kol.		
220513	kpl. 10 kol.		



CIENKOPISY „FINELINER” TO-347 TOMA

- cienkopisy kapilarne z końcówką fibrową 0,5 mm
- widoczny poziom tuszu
- obudowa i nasadka wykonane z polipropylenu
- wentylowana nasadka z klipsem w kolorze tuszu, system „cap in cap” zabezpieczający końcówkę przed wyschnięciem
- tusz cienkopisów jest łatwo spieralny
- metalowe wsparcie końcówki pozwala na niebrudzące kreślenie przy linijce
- dostępne w 8 kolorach tuszu



KOD	REF				KOD	REF			
451276	TO-347	●			451280	TO-347	●		
451274	TO-347	●			451281	TO-347	●		
451275	TO-347	●			438021	TO-347	●		
451277	TO-347	●			438023	TO-347	●		
451278	TO-347	●			438024	TO-347	●		
451279	TO-347	●			437285	TO-347	●		



CIENKOPISY „PICTUS” SCHNEIDER

- idealne do rysowania, szkicowania, ilustrowania i pisania
- na bazie wody, tusz pigmentowy zapewniający długotrwałe, jasne kolory
- wysoka odporność na blaknięcie
- wodoodporne zgodnie ze standardami ISO 14145-2
- metalowe końcówki zapewniają trwałość i precyzyjność w użytkowaniu
- dostępne w 8 grubościach linii pisania
- nadają się do stosowania z linijkami i szablonami
- obudowy wykonane z >85% recyklingowanego plastiku



KOD	REF			
476200	SR197001	●		
476201	SR197002	●		
476202	SR197003	●		
476203	SR197004	●		
476204	SR197101	●		
476205	SR197102	●		
476206	SR197103	●		
476207	SR197104	●		
476187	SR197593	●		
476189	SR197595	●		
476190	SR197598	●		
476209	SR305632	●		
476211	SR306002	●		
476212	SR305982	●		



CIENKOPISY „GRIP” FABER-CASTELL

- cienkopisy o trójkątnym przekroju
- ze strefą GRIP pokrytą punkcikami – gwarantuje pewny i komfortowy chwyt
- odpowiednie do pisania i kreślenia przy linijce
- wentylowana skuwka
- grubość linii pisania: 0,4 mm
- dostępne pojedynczo bądź w kompletach: 10 sztuk (221289) lub 20 sztuk (221290)

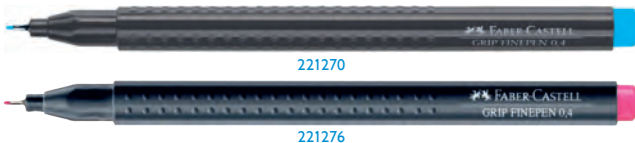

KOD	REF				KOD	REF			
221272	FC151699	●			221281*	FC151651	●		
221270	FC151647	●			221282*	FC151653	●		
221269	FC151621	●			221284*	FC151666	●		
221271	FC151667	●			221285	FC151672	●		
221274	FC151607	●			221288	FC151687	●		
221275	FC151615	●			221289	FC151610	●		
221276	FC151619	●			221290	FC151620	●		
221279*	FC151634	●							
221280*	FC151637	●							



CIENKOPISY „ECCO PIGMENT” FABER-CASTELL

- idealne do pisania, rysowania i szkicowania
- pigmentowy, czarny tusz
- odporny na światło i wodę
- umożliwia rysowanie z linijką i szablonem
- długa końcówka z metalową osłoną
- ergonomiczne miejsce uchwytu
- metalowy klips
- obudowa wykonana z materiałów pochodzących z recyklingu
- dostępne w 9 grubościach linii pisania: 0,05; 0,1; 0,2; 0,3; 0,4; 0,5; 0,6; 0,7; 0,8 mm



KOD	REF			
360119	FC166099	●		
113716	FC166199	●		
113717	FC166299	●		
113718	FC166399	●		
113719	FC166499	●		
113720	FC166599	●		
113721	FC166699	●		
113722	FC166799	●		
113723	FC166899	●		

CIENKOPISY KREŚLARSKIE „PIN-200” UNI

- profesjonalne cienkopisy kreślarskie, idealne do kreślenia (dla grafików, projektantów, artystów)
- odporne na działanie wody, słońca, alkoholu, amoniaku i rozpuszczalników
- nie przesiekają przez papier
- nieblaknący, wodoodporny tusz pigmentowy
- końcówka pisząca nie ulega rozwarstwieniu (dyspersji)



KOD	REF					KOD	REF					KOD	REF				
10998		0,03	●	☎	☎	444804	PIN 0,9-200	0,9	●	☎	☎	425558	PIN 0,1-200	0,1	●	☎	☎
115835		0,05	●	☎	☎	444805	PIN 1,0-200	1,0	●	☎	☎	425560	PIN 0,5-200	0,5	●	☎	☎
10997		0,1	●	☎	☎	444806	PIN 1,2-200	1,2	●	☎	☎	461163	PIN BR-200	pedzelek	●	☎	☎
18724		0,2	●	☎	☎	425526			pedzelek	☎	☎	461161	PIN 0,1-200	0,1	●	☎	☎
10998	PIN 0,3-200	0,3	●	☎	☎	221442	PIN 0,1-200	0,1	●	☎	☎	461162	PIN 0,5-200	0,5	●	☎	☎
282197	PIN 0,4-200	0,4	●	☎	☎	28479	PIN 0,2-200	0,2	●	☎	☎	461164	PIN BR-200	pedzelek	●	☎	☎
10999	PIN 0,5-200	0,5	●	☎	☎	36036	PIN 0,5-200	0,5	●	☎	☎	413879	PIN 0,1-200	0,1	●	☎	☎
282198	PIN 0,6-200	0,6	●	☎	☎	221441	PIN 0,1-200	0,1	●	☎	☎	425516	PIN 0,5-200	0,5	●	☎	☎
307298	PIN 0,7-200	0,7	●	☎	☎	221444	PIN 0,2-200	0,2	●	☎	☎	461165	PIN BR-200	pedzelek	●	☎	☎
18725	PIN 0,8-200	0,8	●	☎	☎	9929	PIN 0,5-200	0,5	●	☎	☎						

Pentel CIENKOPISY „POINTLINER” PENTEL

- precyzyjne cienkopisy z czarnym tuszem pigmentowym
- odporne na wodę oraz blaknięcie – ISO 14145-2
- idealne do rysowania, pisania, szkicowania
- bardzo wytrzymała końcówka
- długa linia pisania
- może być używany z akwarelami i innymi tuszami wodnymi
- występują w pięciu rozmiarach końcówki: 0,05 mm; 0,1 mm; 0,3 mm; 0,5 mm; 0,8 mm



KOD	REF				
420832	S20P-0,05	0,05	●	☎	☎
420833	S20P-0,1	0,1	●	☎	☎
420834	S20P-0,3	0,3	●	☎	☎
420835	S20P-0,5	0,5	●	☎	☎
420836	S20P-0,8	0,8	●	☎	☎
413301	S20P-SET	0,05; 0,1; 0,3; 0,5; 0,8	●	☎	☎

PILOT CIENKOPISY „V5 HI-TECPOINT” PILOT

- ergonomiczny uchwyt
- bezpieczna wentylowana skuwka
- cienkopisy V5 Hi-Tecpoint oparte są na technologii V-System, która bazuje na 3 filarach technologicznych: **INK WRITING** (piszą do ostatniej kropli, zachowując niezmienną grubość linii pisania), **HI-TECPOINT** (kula obraca się lekko i płynnie), **ATT SYSTEM** (skuwka w skuwce, dzięki temu końcówka jest szczelnie zabezpieczona, a w razie połknięcia skuwki umożliwia ona oddychanie)
- igłowa końcówka
- błyskawicznie zasychający tusz – idealny dla osób leworęcznych
- możliwość pisania po wszystkich rodzajach papieru (także samokopiujących)
- grubość linii pisania: 0,30 mm
- długość linii pisania: 1.700 m



KOD	REF					
22921	BX-V5-B	0,3	●	12	☎	☎
22920	BX-V5-L	0,3	●	12	☎	☎
22918*	BX-V5-R	0,3	●	12	☎	☎
22919*	BX-V5-G	0,3	●	12	☎	☎

Pentel CIENKOPISY KULKOWE „ENERGEL” BLN75 PENTEL

- cienkopisy z rewelacyjnym płynnym tuszem żelowy EnerGel
- wkłady wymienne LRN5
- grubość końcówki: 0,5 mm
- grubość linii pisania: 0,25 mm
- długość linii pisania: 900 m



KOD	REF							
107648	BLN75-A	●	☎	☎				
107650	BLN75-C	●	☎	☎				
107649	BLN75-B	●	☎	☎				

Pentel CIENKOPISY KULKOWE „ENERGEL” BLN15 PENTEL

- wyposażone w niezawodny tusz o innowacyjnych parametrach stanowi źródło pełnego zadowolenia nawet najbardziej wymagającego użytkownika
- końcówka lekko i płynnie mknie po kartce papieru, pozostawiając gładką linię pisania
- mocno nasyczony kolor tuszu, który nie rozmazuje się i szybko wysycha, nie blaknie
- grubość końcówki: 0,5 mm
- grubość linii pisania: 0,25 mm
- długość linii pisania: 2000 m



KOD	REF							
62467*	BLN15-A	●	☎	☎				
62468*	BLN15-C	●	☎	☎				
62469	BLN15-B	●	☎	☎				



FOLIOPISY „LUMOCOLOR” STAEDTLER

- przeznaczone do pisania po prawie wszystkich powierzchniach: szkłe, plastiku, drewnie, metalu, porcelanie, foliach rzutnikowych
- foliopisy o grubości S i M idealne do opisywania płyt CD i DVD
- atrament z formułą „DRY SAFE”, dzięki czemu może pozostawać bez skuwki przez kilka dni i nie wysychnie
- wodoodporny, bezzapachowy i szybko schnący atrament
- kolor czarny odporny jest na blaknięcie
- dostępne pojedynczo lub w zestawach 4 kolorów w etui
- grubość linii:
 - S – 0,4 mm
 - F – 0,6 mm
 - M – 1,0 mm
 - B – 1–2,5 mm



2705

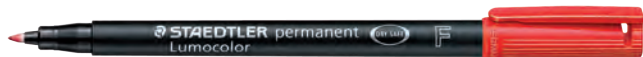

2807

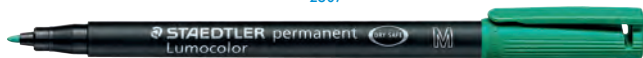

2780

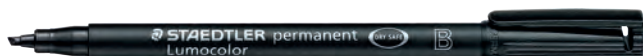

2751



KOD	REF				Alu	Alu
2724	S 313-9	S	●	10		
2705	S 313-3	S	●	10		
2681	S 313-2	S	●	10		
2723	S 313-5	S	●	10		
24543*	S 313 WP4	S	●●●●	kpl. 4 kol.		
2815	S 318-9	F	●	10		
2811	S 318-3	F	●	10		
2807	S 318-2	F	●	10		
2812	S 318-5	F	●	10		
24549*	S 318 WP4	F	●●●●	kpl. 4 kol.		
2804	S 317-9	M	●	10		
2768	S 317-3	M	●	10		
2761	S 317-2	M	●	10		
2780	S 317-5	M	●	10		
32264*	S 317 WP4	M	●●●●	kpl. 4 kol.		
2751	S 314-9	B	●	10		
2749	S 314-3	B	●	10		
2744	S 314-2	B	●	10		
2750	S 314-5	B	●	10		
44934*	S 314 WP4	B	●●●●	kpl. 4 kol.		



FOLIOPISY PERMANENTNE RYSTAR

- wodoodporne, idealne do opisywania folii, szkła, płyt CD/DVD, do użytku na niemal wszystkich gładkich powierzchniach
- tusz szybko schnący, nie rozmazujący się, odporny na działanie promieni słonecznych
- może być pozostawiony bez zatyczki w temp. 25 stopni przez około 2 tygodnie – nie zaschnie
- dostępne również w kolorze zielonym
- wyprodukowano w Polsce
- grubość linii: FS – 0,4 mm; FF – 0,6 mm; FM – 1,0 mm; FB – 2,5 mm



KOD	REF				Alu	Alu
150640	FS-4 A	S	●	10		
150643*	FS-4 C	S	●	10		
150642*	FS-4 B	S	●	10		
150645	FF-6 A	F	●	10		
150647*	FF-6 C	F	●	10		
150646*	FF-6 B	F	●	10		
150648	FM-1 A	M	●	10		
150650	FM-1 C	M	●	10		
150649*	FM-1 B	M	●	10		
156551*	FM-1 D	M	●	10		
210870	FB-25 A	B	●	10		
221190*	FB-25 C	B	●	10		
221192*	FB-25 B	B	●	10		



FOLIOPISY NF450 PENTEL

- foliopisy/ markery permanentne z okrągłą, cienką, wytrzymałą, precyzyjną, fibrową końcówką
- nie zawierają substancji trujących – ksylenu i toluenu
- na różne powierzchnie
- grubość końcówki: 1,6 mm
- grubość linii pisania: 0,6–1,0 mm
- długość linii pisania: 690 m



KOD	REF	RODZAJ KOŃCÓWKI		Alu	Alu
467270*	NF450-A	okrągła	●		
467272*	NF450-B	okrągła	●		
467373*	NF450-C	okrągła	●		
467374*	NF450-D	okrągła	●		



FOLIOPISY „MIKRO” KAMET

- wodoodporne
- do pisania na wszelkich gładkich powierzchniach, np.: folia, papier fotograficzny, szkło, płyty CD
- tusz szybko schnący o wysokim stopniu nieprzezroczystości, odporny na działanie promieni słonecznych, trwały, niezmywalny
- korek w nasadce i obudowie określa kolor tuszu
- wentylowana skuwka
- końcówka zabezpieczona przed niekontrolowanym wciśnięciem
- grubość linii pisania: F-04 – 0,4 mm, K-100 – 0,8–1,5 mm, K-200 – 1–2,5 mm



KOD	REF	RODZAJ KOŃCÓWKI		Alu	Alu
62169	F-04	okrągła	●		
354359	F-04	okrągła	●		
354361	F-04	okrągła	●		
354362	F-04	okrągła	●		
84004	K-100	okrągła	●		
84006	K-100	okrągła	●		
84005	K-100	okrągła	●		
84007	K-100	okrągła	●		
415237	K-100	okrągła	○		
86102	K-100	okrągła	●●●		
84008	K-200	ścięta	●		
84010	K-200	ścięta	●		
84009	K-200	ścięta	●		
84011	K-200	ścięta	●		

edding® MARKERY PERMANENTNE 140S/141F/142M/143B EDDING

- do permanentnego pisania na praktycznie wszystkich gładkich plastikowych powierzchniach (np. folii OHP) oraz na szkle
- napisy mogą zostać poprawione lub usunięte przy użyciu alkoholu
- wodoodporny, szybkooschnący tusz
- obudowa i skuwka wykonana z PP, tusz nie zawiera ksyłenu
- 4 grubości końcówek:
 - 140S** – grubość linii pisania 0,3 mm
 - 141F** – grubość linii pisania 0,6 mm
 - 142M** – grubość linii pisania 1 mm
 - 143B** – grubość linii pisania 1 mm



3179



3181

KOD	REF					KOD	REF				
3179	140S	●	☐	☎	☎	89431	141F/4S	●●●●	☐	☎	☎
3177	140S	●	☐	☎	☎	3184	142M	●	☐	☎	☎
3178	140S	●	☐	☎	☎	29280	142M	●	☐	☎	☎
3176	140S	●	☐	☎	☎	3185	142M	●	☐	☎	☎
89460*	140S	●	☐	☎	☎	3186	142M	●	☐	☎	☎
89462	140S/4S	●●●●	☐	☎	☎	89442	142M/4S	●●●●	☐	☎	☎
3180	141F	●	☐	☎	☎	3187	143B	●	☐	☎	☎
3182	141F	●	☐	☎	☎	89446*	143B	●	☐	☎	☎
3181*	141F	●	☐	☎	☎	9488*	143B	●	☐	☎	☎
3183*	141F	●	☐	☎	☎	89449	143B	●	☐	☎	☎



89462

89431

89442

STABILO® FOLIOPISY STABILO OHPEN UNIVERSAL

- foliopisy do pisania po niemal każdej gładkiej powierzchni
- dostępne w 3 grubościach linii (0,4 mm, 0,7 mm, 1 mm) oraz w 8 kolorach



KOD	REF				
36506*	841/46	S	10	☎	☎
3020*	841/41	S	10	☎	☎
3019*	841/40	S	10	☎	☎
98791*	841/36	S	10	☎	☎
71902*	841/4	S	10	☎	☎
59250*	842/46	F	10	☎	☎
52675*	842/41	F	10	☎	☎
52677*	842/40	F	10	☎	☎
52676*	842/36	F	10	☎	☎
3024*	842/4	F	10	☎	☎
36508*	843/46	M	10	☎	☎
3028*	843/41	M	10	☎	☎
3027*	843/40	M	10	☎	☎
36318*	843/36	M	10	☎	☎
3026*	843/4	M	10	☎	☎



KAMET® MARKERY PERMANENTNE „GIGANT” KAMET

- wodoodporne markery przeznaczone do pisania, zakreślania i wykonywania oznaczeń na większości materiałów, również na szkle i metalu, plastiku, papierze, itp.
- szybkooschnące, nietoksyczne (bez związków ksyłenu i toluenu)
- bardzo trwałe, niezmywalny tusz na bazie alkoholu
- wentylowana skuwka z podwójnym systemem szczelności
- końcówka zabezpieczona przed wciśnięciem
- potwierdzona zgodność z PN EN 71-3
- długość linii pisania: do 1600 m
- okrągła końcówka: 1,5–2,5 mm



KOD	RODZAJ KOŃCÓWKI				
322004	okrągła	○	☐	☎	☎
322003	okrągła	○	☐	☎	☎
322002	okrągła	○	☐	☎	☎



KAMET® MARKERY PERMANENTNE „GIGANT” KAMET

- wodoodporne, super trwałe, nieblaknący atrament najwyższej jakości na bazie alkoholu
- posiadają zabezpieczenie przed niekontrolowanym wciśnięciem końcówki
- bardzo intensywne kolory
- nie zawierają ksyłenu ani toluenu
- wentylowana skuwka
- zgodność z normą europejską PN-EN 71-3
- długość linii pisania ok. 1 500 m
- grubość linii:
 - KMP02/O** – okrągła końcówka 2–4 mm
 - KMP02/S** – ścięta końcówka 1–5 mm



37596



55038



37597



55039

KOD	REF	RODZAJ KOŃCÓWKI				
37596	KMP02/O	okrągła	●	12	☎	☎
37598	KMP02/O	okrągła	●	12	☎	☎
37597	KMP02/O	okrągła	●	12	☎	☎
38543	KMP02/O	okrągła	●	12	☎	☎
42984	KMP02/O	okrągła	●●●●	kpl. 4 kol.	☎	☎

KOD	REF	RODZAJ KOŃCÓWKI				
55038	KMP01/S	ścięta	●	12	☎	☎
55040	KMP01/S	ścięta	●	12	☎	☎
55039	KMP01/S	ścięta	●	12	☎	☎
55041	KMP01/S	ścięta	●	12	☎	☎
55047	KMP02/S	ścięta	●●●●	kpl. 4 kol.	☎	☎



MARKER PERMANENTNY TO-090 TOMA

- marker permanentny
- wodoodporny tusz
- do pisania po różnych powierzchniach
- końcówka okrągła: 1,5 mm



KOD	REF	RODZAJ KOŃCÓWKI			
115362	TO-090	okrągła	●		



MARKERY PERMANENTNE „MARKING 2000” BIC

- na bazie alkoholu o neutralnym zapachu
- ergonomiczny kształt i plastikowy korpus
- piktogramy na korpusie informują o ich szerokim przeznaczeniu
- akrylowa blokada końcówki
- pozostawione bez skuwki nie wysychają przez 3 tygodnie
- grubość linii pisania: okrągła: 1,5 mm; ścięta: 3,7–5,5 mm
- długość linii pisania: okrągła: 1.000 m, ścięta: 800 m



KOD	REF	RODZAJ KOŃCÓWKI			
6995	8209153	okrągła	●		
6958	8209143	okrągła	●		
7750	8209133	okrągła	●		
11668*	8209123	okrągła	●		
8522	8209112	okrągła	●●●		
7007	8209263	ścięta	●		
7001	8209253	ścięta	●		
7754	8209243	ścięta	●		
7751	8209233	ścięta	●		
8524	8209222	ścięta	●●●		

Titanium® MARKERY PERMANENTNE PY1026-02 TITANUM

- przeznaczone do pisania po wszystkich powierzchniach: szkło, plastiku, drewnie, metalu, porcelanie itp.
- wodoodporne
- szybko schnące
- grubość linii pisania: końcówka okrągła: 2,5 mm; końcówka ścięta: 1–4,2 mm



71058



78817



75022



75024

KOD	REF	RODZAJ KOŃCÓWKI				
71056	PY1026-02	okrągła	●	12		
71057	PY1026-02	okrągła	●	12		
71058	PY1026-02	okrągła	●	12		
78817	PY1026-02	okrągła	●	12		
75022	PY1026-02	ścięta	●	12		
75024	PY1026-02	ścięta	●	12		

Titanium® MARKERY PERMANENTNE PY1002-GY TITANUM

- przeznaczone do pisania po wszystkich powierzchniach: szkło, plastiku, drewnie, metalu, porcelanie itd.
- odporne na wodę i światło
- szybko schnące
- grubość linii pisania: końcówka okrągła: 2 mm; końcówka ścięta: 1–4,2 mm



71090



71091



71093



71092



75018



75020

KOD	REF	RODZAJ KOŃCÓWKI				
71090	PY1002-GY	okrągła	●	12		
71091	PY1002-GY	okrągła	●	12		
71093	PY1002-GY	okrągła	●	12		
71092	PY1002-GY	okrągła	●	12		
75018	PY1002-GY	ścięta	●	12		
75020	PY1002-GY	ścięta	●	12		



MARKERY PERMANENTNE TO-201 TOMA

- markery permanentne z tuszem wodoodpornym, który nie zawiera ksyleny i toluenu
- do pisania po wszystkich powierzchniach
- ścięta końcówka



355319



355978

KOD	REF	RODZAJ KOŃCÓWKI			
355319	TO-201	ścięta	●		
355975	TO-201	ścięta	●		
355978	TO-201	ścięta	●		
385173*	TO-201	ścięta	●		



MARKERY PERMANENTNE TO-221, TO-222 TOMA

- napełnialne
- końcówka zabezpieczona przed rozszczepianiem
- hermetyczna obudowa i zamknięcie
- nie zawierają ksyleny, toluenu
- rozpuszczalnik alkoholowy
- dostępne w opakowaniach po 12 sztuk
221 – ścięta końcówka
222 – okrągła końcówka



KOD	REF	RODZAJ KOŃCÓWKI				
16812	TO-221	ścięta	●	12		
16810	TO-221	ścięta	●	12		
16811	TO-221	ścięta	●	12		
16813	TO-221	ścięta	●	12		
16816	TO-222	okrągła	●	12		
16814	TO-222	okrągła	●	12		
16815	TO-222	okrągła	●	12		
16817	TO-222	okrągła	●	12		
41092*	TO-222	okrągła	●●●	kpl. 4 kol.		



MARKERY PERMANENTNE „JUMBOO” KAMET

- wodoodporne markery przeznaczone do pisania, wykonywania oznaczeń na większości materiałów, również na szkłe i metalu, plastiku, papierze, itp.
- szybkoschnące
- trwałe, niezmywalny tusz na bazie alkoholu
- potwierdzona zgodność z PN EN 71-3
- grubość linii pisania: 2-12 mm
- długość linii pisania: do 450 m



204955



284139



284141



284142

KOD	RODZAJ KOŃCÓWKI			
204955	ścięta	●		
284139	ścięta	●		
284141	ścięta	●		
284142	ścięta	●		



MARKERY PERMANENTNE „MAXX 130/133” SCHNEIDER

- permanentne markery do pisania po kartonie, drewnie, plastiku, szkłe, metalu itd.
- szybkoschnący, bezzapachowy tusz odporny na wodę i słońce
- nie wysychają bez skutki przez 2-3 dni
- możliwość uzupełniania tuszu za pomocą stacji uzupełniającej Maxx 640
- produkt ekologiczny, wykonany w 95% z plastiku recyklingowanego
- 130 – okrągła końcówka, grubość linii 1-3 mm
- 133 – ścięta końcówka, grubość linii 1-4 mm

KOD	REF	RODZAJ KOŃCÓWKI				
37562*	130	okrągła	●	10		
39609*	130	okrągła	●	10		
39608*	130	okrągła	●	10		
39610*	130	okrągła	●	10		
37561*	133	ścięta	●	10		
39612*	133	ścięta	●	10		
39611*	133	ścięta	●	10		
39613*	133	ścięta	●	10		
243432*	130	okrągła	●	10		
243433*	130	okrągła	●	10		
243434*	130	okrągła	●	10		
243435*	130	okrągła	●	10		
423618*	133	ścięta	●	10		
423619*	133	ścięta	●	10		
423620*	133	ścięta	●	10		
423623*	133	ścięta	●	10		

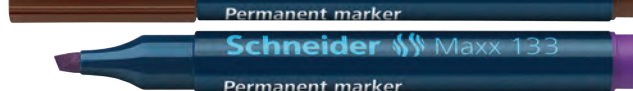
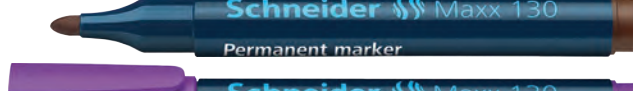

Artline® BIAŁY MARKER PERMANENTNY „MULTIPEN” ARTLINE

- pisak z uniwersalnym tuszem permanentnym na bazie wody
- do pisania po różnych powierzchniach, m.in. płytach CD, kliszach RTG, szkłe, plastiku, metalu, drewnie i po tablicach suchocieralnych
- idealny dla artystów i do tablic restauracyjnych
- nieblaknący, zmywalny wodą tusz pigmentowy
- fibrowa końcówka 1,0 mm



KOD	REF	RODZAJ KOŃCÓWKI	ARTNET	ARTNET
133097	TO-333	okrągła	☎	☎

Sharpie® MARKERY PERMANENTNE M15/ W10 SHARPIE

- szybko schnące, niebrudzące, odporne na światło oraz wodę
- przeznaczone do ogólnego użytku – idealne do biura, magazynu i szkoły
- rewolucyjny system atramentowy cap off
- bez dodatku toluenu i ksylenu
- M15** – końcówka okrągła, grubość linii: 2,0 mm
- W10** – końcówka ścięta, grubość linii: 1,5–5,0 mm



KOD	REF	RODZAJ KOŃCÓWKI	RODZAJ KOŃCÓWKI	RODZAJ KOŃCÓWKI	ARTNET	ARTNET
83765	S0192584	okrągła	●	12	☎	☎
83766	S0192654	ścięta	●	12	☎	☎

TOMA® MARKERY PERMANENTNE TO-202 TOMA

- markery permanentne z tuszem wodoodpornym, który nie zawiera ksylenu i toluenu
- do pisania po wszystkich powierzchniach
- grubość linii pisania: 1,5 mm



KOD	REF	RODZAJ KOŃCÓWKI	KOLOR	ARTNET	ARTNET
339408	TO-202	okrągła	●	☎	☎
339406	TO-202	okrągła	●	☎	☎
339407	TO-202	okrągła	●	☎	☎
339418	TO-202	okrągła	●	☎	☎
336455	TO-202	okrągła	●	☎	☎
336456	TO-202	okrągła	●	☎	☎
336457	TO-202	okrągła	●	☎	☎
355973	TO-202	okrągła	●	☎	☎
336458	TO-202	okrągła	●	☎	☎

STAEDTLER® MARKERY PERMANENTNE „LUMOCOLOR” S 350/352 STAEDTLER

- wodoodporne markery do stosowania na większości powierzchni
- atrament z formułą „DRY SAFE”, dzięki czemu może pozostawać bez skuwki przez kilka dni i nie wyschnie
- atrament nie rozmazuje się i nie blaknie (czarny, zielony) nawet do 10 lat
- intensywne kolory, neutralny zapach, schnie szybko na powierzchni, nie zawiera ksylenu ani toluenu
- grubość linii:
 - S 350** (ścięta końcówka) ok. 2–5 mm,
 - S 352** (okrągła końcówka) ok. 2 mm

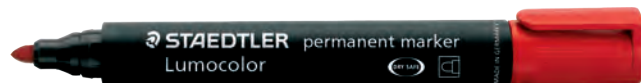

KOD	REF	RODZAJ KOŃCÓWKI	RODZAJ KOŃCÓWKI	RODZAJ KOŃCÓWKI	ARTNET	ARTNET
3013	S 352-9	okrągła	●	10	☎	☎
3033	S 352-3	okrągła	●	10	☎	☎
3034	S 352-2	okrągła	●	10	☎	☎
3031	S 352-5	okrągła	●	10	☎	☎
3012	S 350-9	ścięta	●	10	☎	☎
3010	S 350-3	ścięta	●	10	☎	☎
3003	S 350-2	ścięta	●	10	☎	☎
3011	S 350-5	ścięta	●	10	☎	☎

fibracolor® MARKERY PERMANENTNE „HI-TEXT” 580-PB/PC FIBRACOLOR

- niezmywalne i trwałe na każdej powierzchni, także gładkich
- piszą po szklach i ekranach LCD z powierzchniami oleofobowymi
- mocno kryjący tusz odporny na światło, wodę oraz promienie UV
- nietoksyczny, szybko schnący do 3 sek. w zależności od powierzchni
- korekta oraz usunięcie napisu możliwe przy użyciu spirytusu
- 580 PB** – okrągła końcówka: 1,5–6 mm
- 580 PC** – ścięta końcówka: 1,5–5 mm
- indywidualny kod kreskowy na korpusie, seria HI-TEXT
- długotrwałe działanie, wyprodukowane we Włoszech



KOD	REF	RODZAJ KOŃCÓWKI	RODZAJ KOŃCÓWKI	RODZAJ KOŃCÓWKI	ARTNET	ARTNET
38387	580-PB	okrągła	●	1	☎	☎
41015	580-PB	okrągła	●	1	☎	☎
33861	580-PB	okrągła	●	1	☎	☎
38179	580-PB	okrągła	●	1	☎	☎
229852	580-PB	okrągła	●●●●	kpl. 4 kol.	☎	☎
255132	580-PC	ścięta	●	1	☎	☎
255134	580-PC	ścięta	●	1	☎	☎
255133	580-PC	ścięta	●	1	☎	☎

fibracolor® MARKERY PERMANENTNE „HI-TEXT” 830-PC/PB FIBRACOLOR

- niezmywalne i trwałe na każdej powierzchni, także gładkich
- piszą po szklach i ekranach LCD z powierzchniami oleofobowymi
- mocno kryjący odporny na światło, wodę oraz promienie UV
- nietoksyczny, szybko schnący do 3 sek. w zależności od powierzchni
- duża zawartość tuszu 4 g, mocna fibrowa końcówka
- korekta oraz usunięcie napisu możliwe przy użyciu spirytusu
- 830 PC** – końcówka ścięta 1–5 mm
- 830 PB** – końcówka okrągła 1,5–6 mm
- indywidualny kod kreskowy na korpusie
- heksagonalna podstawka umożliwia postawienie markera w pionie!
- długotrwałe działanie, wyprodukowane we Włoszech



KOD	REF	RODZAJ KOŃCÓWKI	RODZAJ KOŃCÓWKI	RODZAJ KOŃCÓWKI	ARTNET	ARTNET
110449	830 PB	okrągła	●	12	☎	☎
205133	830 PB	okrągła	●	12	☎	☎
205132	830 PB	okrągła	●	12	☎	☎
556	830 PC	ścięta	●	12	☎	☎
557	830 PC	ścięta	●	12	☎	☎
558	830 PC	ścięta	●	12	☎	☎



MARKERY PERMANENTNE SCA-F/B PILOT

- szybko schnący tusz, nie rozmażają się, wodoodporny, nie blaknie pod wpływem działania promieni słonecznych
- w aluminiowej obudowie, odporne na wysychanie, zgniecenia i pęknięcia
- mogą być długo przechowywane
- wytrzymała końcówka wykonana z fibry, możliwość wielokrotnego, szybkiego napełniania tuszem
- przyjazne dla środowiska, nie zawierają ksyłenu
- F – okrągła końcówka, linia pisania 1,0 mm, długość linii 720 m
- B – ścięta końcówka, linia pisania 2,0–4,5 mm, długość linii 200 m



KOD	REF	RODZAJ KONCÓWKI				
29812	F	okrągła		12		
29814*	F	okrągła		12		
29813*	F	okrągła		12		
29815*	F	okrągła		12		
143372	B	ścięta		12		
143373*	B	ścięta		12		
143374*	B	ścięta		12		
143375*	B	ścięta		12		



MARKERY PERMANENTNE SCA-100/400 PILOT

- markery permanentne z szybko schnącym tuszem
- piszą po każdej powierzchni
- końcówka nie wysycha bez skuwki do 24 h
- posiadają wodoodporny tusz, który nie blaknie i nie rozmażuje się
- końcówka pisząca wykonana z włókna akrylowego
- polipropylenowa obudowa
- nie zawierają ksyłenu i toluenu, przyjazny dla środowiska
- SCA-100 – grubość linii: 1 mm; długość linii pisania: min. 1.000 m
- SCA-400 – grubość linii: 1–4 mm; długość linii pisania: min. 500 m



KOD	REF	RODZAJ KONCÓWKI				
350374	SCA-100-B	okrągła				
350375	SCA-100-L	okrągła				
350376	SCA-100-R	okrągła				
350377	SCA-100-G	okrągła				
350378	SCA-400-B	ścięta				
350380	SCA-400-L	ścięta				
350381	SCA-400-R	ścięta				
350379	SCA-400-G	ścięta				



MARKERY PERMANENTNE N850/N860 PENTEL

- wyjątkowo popularne i przystępne cenowo markery o wszechstronnym zastosowaniu
- nie zawierają substancji trujących – ksyłenu i toluenu
- odporne na działanie promieni słonecznych i wody
- nadają się na niemal każdą powierzchnię
- N850 – 1,5 mm
- N860 – 4,5 x 1,2 mm
- grubość linii pisania: N850 – 1,5 mm
- N860 – 1,2–4,5 mm



KOD	REF	RODZAJ KONCÓWKI				
104780	N850-A	okrągła		12		
104781	N850-C	okrągła		12		
104782	N850-B	okrągła		12		
104783	N850-D	okrągła		12		
107637	N860-A	ścięta		12		
107639	N860-C	ścięta		12		
107638	N860-B	ścięta		12		
107640	N860-D	ścięta		12		



MARKERY PERMANENTNE NO-320F/380B UNI

- markery permanentne w plastikowej obudowie
- doskonała relacja jakości do ceny
- umożliwiają znakowanie każdej powierzchni
- tusz ekologiczny – nie zawiera ksyłenu
- odporne na działanie wody
- pakowane po 12 szt.
- NO-320F – grubość linii pisania: 1,0–3,0 mm, długość linii pisania: 800 m
- NO-380B – grubość linii pisania: 1,0–4,5 mm, długość linii pisania: 500 m



KOD	REF	RODZAJ KONCÓWKI				
321631	NO320F	okrągła				
321633	NO320F	okrągła				
321632	NO320F	okrągła				
321634	NO320F	okrągła				
321635	NO380B	ścięta				
321637	NO380B	ścięta				
321636	NO380B	ścięta				
321638	NO380B	ścięta				



MARKERY PERMANENTNE „COLLI-MARKER” HERLITZ

- trwale markery Colli-Marker są wodoodporne na prawie każdym materiale
- nie zawierają ksyłenu i toluenu
- grubość kreski 1–4 mm, możliwość napełnienia tuszem
- aluminiowa obudowa



KOD	REF				
207512	0009786658				
213070	0009566720				
213071	0009566738				



MARKERY PERMANENTNE 300/330 EDDING

- do pisania, znakowania i kolorowania na niemal wszystkich rodzajach powierzchni, również metalu, szkła i plastiku
- szybko schnące, niepalące i wysoce odporne na działanie światła oraz wody, nieścieralne
- ekologiczne – bez dodatku toluenu i ksyłenu
- trwałe tusz o nieagresywnym zapachu
- korpus markerów jest jednoczęściowy, konsekwencją tego jest możliwość ponownego napełniania przez zastosowanie systemu kapilarnego

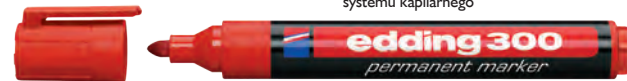

KOD	REF				
1610	300		1		
1612	300		1		
1611	300		1		
1613	300		1		
8638	300		1		
8633	300		1		
89424	300/4S		kpl. 4 kol.		
1614	330		1		
1616	330		1		
1615	330		1		
1617	330		1		
89425	330/4S		kpl. 4 kol.		

model 300 – okrągła końcówka, szerokość linii pisania: 1,5–3 mm, dostępny również w kolorach: pomarańczowym, fioletowym, jasnoniebieskim, różowym

model 330 – ścięta końcówka, szerokość linii pisania: 1–5 mm, dostępny również w kolorach: brązowym, złotym, pomarańczowym, fioletowym, jasnoniebieskim, różowym

- profesjonalne markery olejowe do znakowania wszystkich powierzchni: szorstkich, gładkich i tłustych (metal, szkło, kamień, plastik, styropian, drewno)
- wodoodporne, nie tracą koloru pod wpływem światła i ekstremalnych warunków atmosferycznych
- na większości materiałów schną w ciągu 40-50 sekund
- obudowa wykonana z aluminium – sprężna, że markery nie wysychają
- końcówka pisząca wykonana z akrylu
- **356114, 356135, 356136** - kolory błyszczące
- grubość linii pisania:
PX-203 0,8 mm
PX-20 od 2,2 do 2,8 mm, długość linii pisania: 300 m
PX-21 od 0,8 do 1,2 mm, długość linii pisania: 300 m
PX-30 od 4,0 do 8,5 mm, długość linii pisania: 250 m



16233



14785



31634

**PX-20 TERAZ NOWE
BŁYSZCZĄCE KOLORY**

**ZŁOTY BŁYSZCZĄCY
SREBRNY BŁYSZCZĄCY
BRĄZOWY BŁYSZCZĄCY**



DO ZNAKOWANIA
CZĘŚCI



DO ZNAKOWANIA
RUR



DO ZNAKOWANIA
OPON SAMOCHODOWYCH



DO RENOWACJI
POMNIKÓW



DO OPISYWANIA KLISZ
RENTGENOWSKICH



DO ZNAKOWANIA
STALI I KONSTRUKCJI
STALOWYCH

KOD	REF	RODZAJ KONCÓWKI	KOLOR	12	6	6
14786	PX-20	okrągła	biała	☑	☑	☑
14785	PX-20	okrągła	czarna	☑	☑	☑
1735	PX-20	okrągła	żółta	☑	☑	☑
14788	PX-20	okrągła	niebieska	☑	☑	☑
14787	PX-20	okrągła	niebieska	☑	☑	☑
16233	PX-20	okrągła	czerwona	☑	☑	☑
53232	PX-20	okrągła	fioletowa	☑	☑	☑
53234	PX-20	okrągła	niebieska	☑	☑	☑
14789	PX-20	okrągła	niebieska	☑	☑	☑
53231	PX-20	okrągła	niebieska	☑	☑	☑
14790	PX-20	okrągła	niebieska	☑	☑	☑
356114	PX-20	okrągła	złoty błyszczący	☑	☑	☑
356135	PX-20	okrągła	srebrny błyszczący	☑	☑	☑
356136	PX-20	okrągła	brązowy błyszczący	☑	☑	☑
14779	PX-21	okrągła	biała	☑	☑	☑
14778	PX-21	okrągła	czarna	☑	☑	☑
15786	PX-21	okrągła	żółta	☑	☑	☑
14781	PX-21	okrągła	niebieska	☑	☑	☑
14780	PX-21	okrągła	niebieska	☑	☑	☑
14782	PX-21	okrągła	niebieska	☑	☑	☑
69064	PX-21	okrągła	niebieska	☑	☑	☑
14783	PX-21	okrągła	niebieska	☑	☑	☑
14784	PX-21	okrągła	niebieska	☑	☑	☑
142783	PX-30	ścięta	biała	☑	☑	☑
21764	PX-30	ścięta	czarna	☑	☑	☑
42095	PX-30	ścięta	szara	☑	☑	☑
31634	PX-30	ścięta	biała	☑	☑	☑
143514	PX-203	igłowa	biała	☑	☑	☑
143513	PX-203	igłowa	czarna	☑	☑	☑
143659	PX-203	igłowa	szara	☑	☑	☑

- profesjonalne markery olejowe do znakowania wszystkich powierzchni gładkich, szorstkich takich jak metal, szkło, plastik, karton, papier, kamień, drewno, styropian itp.
- idealne do znakowania i opisywania przedmiotów
- z szybko schnącym, wodoodpornym, niezmywalnym tuszem olejowym
- trwałe i odporne na działanie warunków atmosferycznych
- okrągła końcówka
- grubość linii pisania: 4 mm
- pakowane w pudełko plastikowe po 12 sztuk



100330

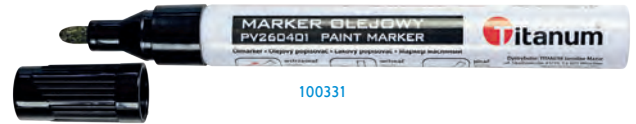

100331

KOD	REF	RODZAJ KONCÓWKI	KOLOR	12	6	6
100330	PV260401	okrągła	biała	☑	☑	☑
100331	PV260401	okrągła	czarna	☑	☑	☑



- fibrowa końcówka 1-1,5 mm, szybko schnący, wodoodporny tusz olejny
- do zastosowania na wszystkich powierzchniach, do opisywania różnych przedmiotów, nawet w trudnych warunkach warsztatowych
- zawartość tuszu ok. 10 ml



115278



115277

KOD	REF	RODZAJ KONCÓWKI	KOLOR	12	6	6
115275	TO-441	okrągła	czarna	☑	☑	☑
115267	TO-441	okrągła	niebieska	☑	☑	☑
348279*	TO-441	okrągła	niebieska	☑	☑	☑
115274	TO-441	okrągła	niebieska	☑	☑	☑
115276	TO-441	okrągła	niebieska	☑	☑	☑
348280*	TO-441	okrągła	niebieska	☑	☑	☑
348282*	TO-441	okrągła	niebieska	☑	☑	☑
115266	TO-441	okrągła	niebieska	☑	☑	☑
348275	TO-441	okrągła	złoty fluo	☑	☑	☑
348283	TO-441	okrągła	niebieska	☑	☑	☑
348284*	TO-441	okrągła	niebieska	☑	☑	☑
348286*	TO-441	okrągła	niebieska	☑	☑	☑
348287*	TO-441	okrągła	niebieska	☑	☑	☑
360298*	TO-441	okrągła	niebieska	☑	☑	☑
115277	TO-441	okrągła	niebieska	☑	☑	☑
115278	TO-441	okrągła	niebieska	☑	☑	☑
115279	TO-441	okrągła	niebieska	☑	☑	☑



- z fibrową końcówką 2,5 mm
- z szybko schnącym, wodoodpornym, niezmywalnym tuszem olejnym
- do zastosowania na wszystkich powierzchniach
- do opisywania różnych przedmiotów, nawet w trudnych warunkach warsztatowych
- zawartość tuszu około 10 ml



99977

KOD	REF	RODZAJ KONCÓWKI	KOLOR	12	6	6
99973	TO-440	okrągła	czarna	☑	☑	☑
116945	TO-440	okrągła	niebieska	☑	☑	☑
148931	TO-440	okrągła	niebieska	☑	☑	☑
99974	TO-440	okrągła	niebieska	☑	☑	☑
99977	TO-440	okrągła	niebieska	☑	☑	☑
138041	TO-440	okrągła	niebieska	☑	☑	☑
262307	TO-440	okrągła	złoty fluo	☑	☑	☑
284063	TO-440	okrągła	niebieska	☑	☑	☑
138040	TO-440	okrągła	niebieska	☑	☑	☑
284064	TO-440	okrągła	niebieska	☑	☑	☑
116959	TO-440	okrągła	niebieska	☑	☑	☑
51630	TO-440	okrągła	niebieska	☑	☑	☑
99975	TO-440	okrągła	niebieska	☑	☑	☑
99976	TO-440	okrągła	niebieska	☑	☑	☑
220922*	TO-440	okrągła	niebieska	☑	☑	☑
220918*	TO-440	okrągła	niebieska	☑	☑	☑
262308*	TO-440	okrągła	złoty fluo	☑	☑	☑



MARKERY OLEJOWE 780 EDDING

- markery olejowe w aluminiowej obudowie
- nieprzezroczyste oznaczenie i dobre krycie szczególnie na gładkich, ciemnych i transparentnych powierzchniach
- wyjątkowo odporne na ścieranie na większości powierzchni ze względu na wodoodporny, szybko schnący tusz
- tusz przypominający farbę jest

- szybkoschnący, odporny na działanie warunków atmosferycznych, wyjątkowo odporny na działanie światła i ścieranie
- markery edding 780 są odporne na temperatury do 400°C, kolor biały i srebrny pozostają widoczne do temperatury 1000°C
- bez dodatku toluenu/ksylenu
- okrągła końcówka o szerokości 0,8 mm



3172

KOD	REF	RODZAJ KOŃCÓWKI	KOLOR	Alu	Alu
3168	780	okrągła	czarna	☑	☑
3169*	780	okrągła	czarna	☑	☑
3170*	780	okrągła	niebieska	☑	☑
3171	780	okrągła	niebieska	☑	☑
3167	780	okrągła	biała	☑	☑
3173	780	okrągła	szara	☑	☑
3172	780	okrągła	szara	☑	☑



MARKERY OLEJOWE 750/751 EDDING

- markery olejowe w aluminiowej obudowie
- nieprzezroczyste oznaczenie i dobre krycie szczególnie na gładkich, ciemnych i transparentnych powierzchniach
- wyjątkowo odporne na ścieranie na większości powierzchni ze względu na wodoodporny, szybko schnący tusz
- tusz przypominający farbę jest
- szybkoschnący, odporny na działanie

- warunków atmosferycznych, wyjątkowo odporny na działanie światła i ścieranie
- markery edding 750 i 751 są odporne na temperatury do 400°C (kolory 005-010, 049, 054 widoczne do 1000°C)
- bez dodatku toluenu/ksylenu
- okrągła końcówka o szerokości 1-2 mm (model e-751) lub 2-4 mm (model e-750)



3049

KOD	REF	KOLOR	Alu	Alu	KOD	REF	KOLOR	Alu	Alu
3850	750	czarna	☑	☑	3049	751	czarna	☑	☑
6915	750	czarna	☑	☑	60782	751	czarna	☑	☑
3048	750	niebieska	☑	☑	3050	751	niebieska	☑	☑
3161	750	niebieska	☑	☑	9513	751	niebieska	☑	☑
118320*	750	niebieska	☑	☑	9495	751	niebieska	☑	☑
3163	750	biała	☑	☑	3166	751	biała	☑	☑
10688	750	szara	☑	☑	9496	751	szara	☑	☑
3165	751	szara	☑	☑					



MARKERY OLEJOWE 790/791/792 EDDING

- markery olejowe w plastikowej obudowie
- nieprzezroczyste oznaczenie i dobre krycie szczególnie na gładkich, ciemnych i transparentnych powierzchniach
- wyjątkowo odporne na ścieranie na większości powierzchni ze względu na wodoodporny, szybko schnący tusz

- markery edding 790, 791 i 792 są odporne na temperatury do 300°C
- bez dodatku toluenu/ksylenu
- końcówka dostępna w 3 grubościach: 2-3 mm (e-790), 1-2 mm (e-791), 0,8 mm (e-792)



131731

KOD	REF	KOLOR	Alu	Alu	KOD	REF	KOLOR	Alu	Alu
129594	790	czarna	☑	☑	130505	791	czarna	☑	☑
71434	790	czarna	☑	☑	122648*	791	czarna	☑	☑
129592*	790	niebieska	☑	☑	122649*	791	niebieska	☑	☑
129593*	790	niebieska	☑	☑	205187*	791	niebieska	☑	☑
90540*	790	niebieska	☑	☑	122376	791	niebieska	☑	☑
135846	790	biała	☑	☑	89826	792	biała	☑	☑
131731	790	szara	☑	☑	119326	792	czarna	☑	☑
114213	791	czarna	☑	☑					



MARKERY OLEJOWE MUNGYO

- tusz na bazie alkoholu i estrów po zaschnięciu przypominający farbę olejną
- wodoodporne, odporne na ścieranie
- nie zawierają niebezpiecznych składników
- długość linii pisania: 450 m
- grubość linii pisania: 2 mm



KOD	KOLOR	Alu	Alu	Alu
62163	czarna	12	☑	☑
62164	czarna	12	☑	☑
62166	niebieska	12	☑	☑
77697	niebieska	12	☑	☑
77695	niebieska	12	☑	☑
77698*	niebieska	12	☑	☑
77696	niebieska	12	☑	☑
62165*	biała	12	☑	☑
93394*	szara	12	☑	☑
239525	szara	12	☑	☑
239529	szara	12	☑	☑
239526*	szara	12	☑	☑



MARKERY PRZEMYSŁOWE PASTA 950 EDDING

- dobrze kryjąca farba w paście, o wysokiej odporności na zmywanie
- odporna po wyschnięciu na działanie światła, wody i na ścieranie
- szczególnie przydatne do pisania na powierzchniach szorstkich, zabrudzonych materiałach oraz powierzchniach metalowych pokrytych rdzą
- grubość linii ok. 10 mm



KOD	REF	KOLOR	Alu	Alu
39311	950	czarna	☑	☑
7094	950	czarna	☑	☑
1196	950	niebieska	☑	☑
126572*	950	niebieska	☑	☑
1648	950	niebieska	☑	☑



MARKER DO KLISZ RTG 8010 EDDING

- marker do klisz rentgenowskich z okrągłą końcówką w metalowej oprawce
- tusz trwały o słabym zapachu
- do trwałego opisywania i znakowania klisz RTG



KOD	REF	Alu	Alu
3295	8010	☑	☑



MARKER ZABEZPIECZAJĄCY UV 8280 EDDING

- marker UV z okrągłą końcówką
- specjalny tusz do nanoszenia napisów widocznych wyłącznie w świetle nadfioletowym
- szerokość linii ok. 1,5–3 mm



KOD	REF	ILU. WYK.	rodzaj	koncówka
2292	8280	1		



MARKER KREDOWY TO-293 TOMA

- marker kredowy z rozpuszczoną kredą, do pisania po tablicach czarnych, białych i powierzchniach plastikowych
- zmywalny wodą np. tradycyjną gąbką
- do użytku wewnątrz pomieszczeń
- nasączalne końcówki fibrowe
- bezwonny tusz pigmentowy, wolny od ksyłenu
- końcówka okrągła: 1,5 mm



KOD	REF	RODZAJ KONCÓWKI	rodzaj	koncówka
368507	TO-293	okrągła		



MARKERY Z FARBĄ PLAKATOWĄ PC-5M „POSCA” UNI

- uniwersalne, z farbą plakatową
- do pisania i malowania po każdej powierzchni: papierze, tkaninie, plastiku, terakocie, szkłe, porcelanie, metalu, drewnie
- odporne na działanie światła i warunków atmosferycznych
- tusz na bazie wody nie przesiąka przez papier
- różne kolory tuszu po wyschnięciu nie łączą się ze sobą
- okrągła końcówka, grubość linii pisania: 1,8 – 2,5 mm
- pakowane po 12 szt.



KOD	REF	KOLOR	rodzaj	koncówka
77046	UNPC5M/DBI	○		
475038	UNPC5M/DKS	○		
475029	UNPC5M/DBE	○		
254611*	UNPC5M/DZO	○		
475055*	UNPC5M/DSZO	○		
475033	UNPC5M/DCZO	○		
475051	UNPC5M/DJBR	○		
475030	UNPC5M/DBR	○		
475058	UNPC5M/DJPO	○		
475049	UNPC5M/DPO	○		
397901	UNPC5M/DCE	○		
475031	UNPC5M/DCCE	○		
475036	UNPC5M/DJZI	○		
475053*	UNPC5M/DSZI	○		

KOD	REF	KOLOR	rodzaj	koncówka
254612*	UNPC5M/DZI	●		
475054*	UNPC5M/DSZM	●		
475028	UNPC5M/DBL	●		
397902	UNPC5M/DJNI	●		
229709	UNPC5M/DNI	●		
475035	UNPC5M/DJRO	●		
397904	UNPC5M/DRO	●		
475039	UNPC5M/DLI	●		
475034	UNPC5M/DFI	●		
475052*	UNPC5M/DSZ	●		
475032	UNPC5M/DCSZ	●		
229732	UNPC5M/DCA	●		
254609*	UNPC5M/DSR	●		
254610*	UNPC5M/DZL	●		

KOD	REF	KOLOR	rodzaj	koncówka
metaliczne				
475040	UNPC5M/DMETCE	●		
475044	UNPC5M/DMETZI	●		
475042	UNPC5M/DMETNI	●		
475043	UNPC5M/DMETRO	●		
475041	UNPC5M/DMETFI	●		
pastelowe				
475050	UNPC5M/DPZO	●		
475045	UNPC5M/DPAP	●		
475046	UNPC5M/DPKO	●		
475048	UNPC5M/DPMO	●		
475047	UNPC5M/DPLA	●		



MARKER KREDOWY TO-291 TOMA

- marker z płynną kredą
- do pisania po tablicach czarnych, białych, po szkłe i powierzchniach plastikowych
- zmywalny wodą, jak zwykła kreda – np. tradycyjną gąbką
- nasączalne końcówki fibrowe, bezwonny tusz pigmentowy, nie zawiera ksyłenu
- końcówka ścięta: 8-5 mm
- dostępny w kolorach: białym, żółtym, różowym, niebieskim, zielonym, czerwonym, pomarańczowym



KOD	REF	rodzaj	koncówka	koncówka
207179	TO-291			



MARKERY KREDOWE TO-292 TOMA

- markery z płynną kredą
- do pisania po tablicach czarnych, białych, po szkłe i powierzchniach plastikowych
- zmywalne wodą, jak zwykła kreda
- nasączalne końcówki fibrowe
- bezwonny tusz pigmentowy, nie zawiera xylenu
- końcówka okrągła: 4,5 mm



KOD	REF	rodzaj	koncówka	koncówka
311608	TO-292	●		
207188	TO-292	●		
290175	TO-292	●		
231600	TO-292	●		
207189	TO-292	●		
207187	TO-292	●		
207190	TO-292	●		
290176	TO-292	●		
386913*	TO-292	●		
353682	TO-292	●		
353683	TO-292	●		



Titanium® ZAKREŚLACZE CLC 1190 TITANUM

- jaskrawe, żywe kolory
- idealne pod nadruk do celów reklamowych
- plastikowa obudowa
- ścięta końcówka
- grubość linii pisania: 1-5 mm
- 101504 – pakowane po 6 kompletów w tubie



KOD	REF	RODZAJ KONCÓWKI				
150461	CLC1190	ścięta		12		
150464	CLC1190	ścięta		12		
150463	CLC1190	ścięta		12		
150462	CLC1190	ścięta		12		
157032	CLC1190	ścięta		12		
101504	CLC1190	ścięta		3 mix		

Titanium® ZAKREŚLACZE TRÓJKĄTNE T-701A TITANUM

- ergonomiczny trójkątny kształt sprawia, że zakreślacze idealnie pasują do dłoni
- wyposażone w bezpieczną, wentylowaną skówkę, która umożliwia oddychanie w razie połknięcia
- nietoksyczny atrament wyprodukowany na bazie wody
- praktyczne, plastikowe etui chroni zakreślacze przed uszkodzeniem i ułatwia ich przechowywanie
- grubość linii pisania: 1-4 mm



KOD	REF	RODZAJ KONCÓWKI				
214966	T-701A	ścięta		4		



Titanium® ZAKREŚLACZE CLC2 119 TITANUM

- plastikowa obudowa
- ścięta końcówka
- jaskrawe, żywe kolory
- grubość linii pisania: 1-5 mm
- idealne pod nadruk do celów reklamowych

KOD	REF	RODZAJ KONCÓWKI				
71063	CLC2119	ścięta		12		
71064	CLC2119	ścięta		12		
71066	CLC2119	ścięta		12		
71065	CLC2119	ścięta		12		
71067	CLC2119	ścięta		12		
79408	CLC2119	ścięta		12		





ZAKREŚLACZE „POINT LINER” AHM21571 M&G

- zapachowe
- plastikowa obudowa
- ścięta końcówka
- jaskrawe, żywe kolory
- kolor tuszu w kolorze obudowy



KOD	REF	RODZAJ KOŃCÓWKI				
165910	AHM21571	ścięta		48 display		



ZAKREŚLACZE AD2003A TITANUM

- plastikowa obudowa
- jaskrawe kolory
- grubość linii pisania: 1-5 mm



KOD	REF	RODZAJ KOŃCÓWKI				
175578	AD2003A	ścięta		kpl. 4 kol.		



ZAKREŚLACZE AHM27371 M&G

- zakreślacze automatyczne w plastikowej transparentnej obudowie
- z klipsem umożliwiającym wpięcie w dowolnym miejscu
- przejrzysta obudowa pozwala na bieżące kontrolowanie ilości tuszu
- ścięta końcówka
- fluorescencyjne kolory
- grubość linii pisania 1-4 mm
- pakowane w kartonik po 12 sztuk

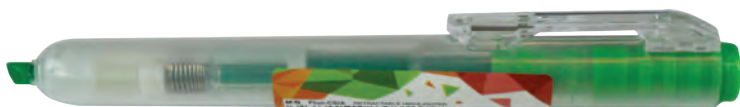
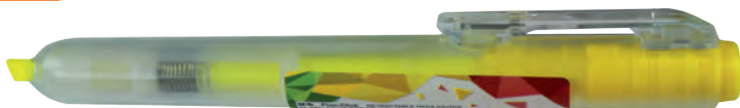

KOD	REF	RODZAJ KOŃCÓWKI				
367308	AHM27371	ścięta		12		
367311	AHM27371	ścięta		12		
367309	AHM27371	ścięta		12		
367310	AHM27371	ścięta		12		



ZAKREŚLACZE JUMBO ZAPACHOWE FUN&JOY

- **ZAPACHOWE**
- komplet zakreślaczy charakteryzujących się bardzo wysoką jakością, którą potwierdzają intensywne i nieblaknące kolory
- plastikowa obudowa w kolorze tuszu
- ścięta końcówka pisząca
- do zaznaczania i podkreślania tekstu
- grubość linii pisania: 1-5 mm
- idealne dla ucznia i studenta, niezastąpione w domu i biurze
- z charakterystycznym oczkiem do zawieszania oraz klipsem umożliwiającym wpięcie w dowolnym miejscu
- praktyczne, plastikowe etui chroni zakreślacze przed uszkodzeniem i ułatwia ich przechowywanie
- 6 kolorów w komplecie



KOD	REF	RODZAJ KOŃCÓWKI				
452063	FJ553-12	ścięta		6		

ZAKREŚLACZE MINI HY1096F-00CS

- małe wymiary
- jaskrawe, żywe barwy
- idealne pod nadruk do celów reklamowych
- plastikowa obudowa



KOD	REF	RODZAJ KOŃCÓWKI				
78762	HY1096F-00CS	ścięta		mix	24 tuba	

MARKERY FLUORESCENCYJNE DO KARTONU "DOUBLE" CLC2101

- półprzezroczysta obudowa w kolorze tuszu
- system zapobiegający wysychaniu końcówki
- podwójna końcówka pisząca: ścięta i zaokrąglona
- żywe, jaskrawe kolory
- idealny do pisania po kartonie



KOD	REF	RODZAJ KOŃCÓWKI				
71077	CLC2101	ścięta/okrągła		10		
71078	CLC2101	ścięta/okrągła		10		

happy color ZAKREŚLACZE MINI „FEELINGI” HAPPY COLOR

- na obudowie nadrukowane śmieszne hasła, na skuwce śmieszne minki
- na końcu obudowy uchwyty-zawieszka
- zestaw zawiera 6 kolorów
- grubość linii zakreslenia: 3 mm



KOD	REF			
433137	HA 4130 01PA-WP6	6 kol. pastel		

Pentel ZAKREŚLACZE DWUSTRONNE „ILLUMINA FLEX” PENTEL

- dwustronne zakreślacze Pentel Illumina FLEX są idealne do podkreślania i pisania przyciągających uwagę notatek
- dwie końcówki: okrągła 1,0 mm i ścięta, szeroka, elastyczna, dająca grubość linii pisania od 1,5 mm do 3,5 mm
- ścięta końcówka wygina się, aby elastycznie dopasować się do papieru, dzięki czemu linie są czyste i proste
- w 8 pastelowych kolorach



KOD	REF			
465778*	SLW11P-CE		pastelowy	
465792*	SLW11P-FE		pastelowy	
465779*	SLW11P-GE		pastelowy	
465781*	SLW11P-KE		pastelowy	
465782*	SLW11P-NE		pastelowy	
465783*	SLW11P-PE		pastelowy	
465793*	SLW11P-SE		pastelowy	
465794*	SLW11P-VE		pastelowy	

TOMA ZAKREŚLACZE „MISTRAL” TOMA

- zakreślacze tekstu w atrakcyjnych żywych „nenowych” kolorach
- tusz odporny na działanie wody i światła
- do stosowania na różnych rodzajach papieru
- końcówka ścięta końcówki 1-5 mm



KOD	REF			
133089	TO-334			
133093	TO-334			
133094	TO-334			
133091	TO-334			
133092	TO-334			
133090	TO-334			
413993	TO-334		pastelowy	
414000	TO-334		pastelowy	
414002	TO-334		pastelowy	
413997	TO-334		pastelowy	
414017	TO-334		pastelowy	
413995	TO-334		pastelowy	
414011	TO-334		6 kol. pastel	

KAMET

ZAKREŚLACZE „ORION” KAMET

- duża intensywność kolorów
- wysokiej jakości atramenty pigmentowe
- specjalnie wyprofilowana końcówka 1-5 mm
- wygodne uchwyty
- do wszystkich rodzajów papieru

KOD	REF				
3887	KMT12		12		
1332	KMT12		12		
1328	KMT12		12		
1334	KMT12		12		
8757	KMT12		12		
74940	KMT12		12		
57941	KMT02		2 kol.		
57942	KMT02		2 kol.		
10778	KMT03		3 kol.		
10786	KMT04		4 kol.		
39389	KMT05		5 kol.		
97400	KTM06		6 kol.		
47753	KMT16		16 kol.		



STAEDTLER

ZAKREŚLACZE „TEXTSURFER CLASSIC” STAEDTLER

- do zakreślania na wszystkich rodzajach papieru, kserokopii, faksu
- nie rozmazuje zarówno wydruków atramentowych, jak i odręcznego pisma – formuła INKJET SAFE
- COPY PROOF – kolory fioletowy i turkusowy gwarantują wyraźną widoczność zarówno zakreślania jak i zakreślonego tekstu na kserokopiach
- atrament na bazie wody, szybkoschnący, nieblaknący
- grubość linii zakreślania od 1–5 mm
- nie przebija na drugą stronę



KOD	REF				
3205	S 364-1		10		
3214	S 364-4		10		
3208	S 364-23		10		
3206	S 364-2		10		
3218	S 364-5		10		
3212	S 364-35		10		
3209	S 364-3		10		
3219	S 364-6		10		
433777*	S 364 C-200		10		
433779*	S 364 C-550		10		
3226*	S 364 WP4		4 w etui		
208469*	S 364 WP6		6 w etui		

uni
MITSUBISHI PENCIL

ZAKREŚLACZE USP-200 UNI

- transparentna obrotowa końcówka
- okienko umożliwia „sledzenie” zaznaczanego tekstu
- końcówka obraca się o 360°, co umożliwia wygodne i komfortowe zaznaczanie tekstu w pionie
- nie wysychają w ciągu 8 godzin pozostawione bez skuwki
- do zaznaczania i podkreślania na każdym papierze (również faksowym i kredowym)
- grubość linii: ok. 6 mm
- długość linii pisania: 210 mm
- tusz pigmentowy; fluorescencyjne kolory tuszu



KOD				
229763*		12		
229760*		12		
229761*		12		
229758*		12		
229765*		12		
229762		12		
254770		kpl. 4 szt.		



DONAU

ZAKREŚLACZE „D-TEXT” DONAU

- do znaczenia tekstu na praktycznie każdym rodzaju papieru
- nietoksyczny tusz charakteryzuje się wysoką wydajnością oraz trwałością – nie rozmazuje się
- gumowane boki obudowy gwarantują komfort kreślenia oraz zapobiegają wyslizgiwaniu się zakreślacza z dłoni
- klasyczny, prostokątny kształt obudowy
- końcówka ścięta
- grubość linii pisania: 1–5 mm; długość linii pisania: 200 mm



KOD	REF			
29757	7358001PL-11			
29755	7358001PL-06			
29758	7358001PL-12			
29759	7358001PL-16			
29754	7358001PL-04			
29756	7358001PL-10			
53809	7358904PL-99			
53810	7358906PL-99			



ZAKREŚLACZE STABILO SWING COOL PASTEL

- seria kieszonekowych zakreślaczy z praktycznym klipsem
- technologia Anty Dry-Out – pozostawione bez skuwki nie zasychają nawet przez 4 godziny
- wentylowana skuwka



KOD	REF				KOD	REF			
3325	275/24				406033	275/126-8			
74648	275/31				406034	275/129-8			
3328	275/33				406035	275/144-8			
3330	275/40				406036	275/155-8			
52674	275/51				474033*	275/133-8			
3339	275/54				474034*	275/150-8			
3340	275/55				474035*	275/111-8			
3343	275/56				474036*	275/140-8			
15843	275/4	4 kol.			389330	275/4-08	4 kol. pastel		
17821	275/6-3	6 kol.			448149	275/4-08-1	4 kol. pastel		
406031	275/113-8				389331	275/6-08	6 kol. pastel		
406032	275/116-8								



ZAKREŚLACZE STABILO SHINE

- zakreślacze z czarną obudową, która kryje świetliste wnętrze i przyciąga wzrok
- 2 grubości linii: 2 i 5 mm
- 4 popularne kolory: żółty, zielony, pomarańczowy i różowy
- technologia Anty Dry-Out – pozostawione bez skuwki nie zasychają nawet przez 4 godziny
- wysoka jakość gwarantowana przez Stabilo



KOD	REF			
463267	76/24			
463268	76/33			
463269	76/54			
463270	76/56			
463271	76/4	4 kol.		



ZAKREŚLACZE STABILO BOSS ORIGINAL

- jedynie zakreślacze dostępne aż w 23 kolorach – 9 neonowych i 14 pastelowych!
- końcówka ścięta, szerokość linii od 2 do 5 mm
- duża odporność na wysychanie – pozostawione bez skuwki nie zasychają nawet przez 4h
- do pisania na wszystkich rodzajach papieru (również faksowym i samokopiującym)
- zakreślacze z tuszem na bazie wody



KOD	REF				KOD	REF			
449	70/24				356614	70/129			
111092	70/31				440285	70/133			
111090	70/33				441989	70/140			
111093	70/40				356615	70/144			
111094	70/51				441988	70/150			
111091	70/54				356616	70/155			
111095	70/55				455416	70/158			
60449	70/56				455417	70/194			
111096	70/58				15362	70/4	4 kol.		
432293	70/111				12822	70/6	6 kol.		
455414	70/112				354164	70/4-2	4 kol. pastel		
356617	70/113				462542	70/4-4	4 kol. pastel		
356612	70/116				354165	70/6-2	6 kol. pastel		
455415	70/125				444448	70/8-3	8 kol. pastel		
356613	70/126								



ZAKREŚLACZE EKOLOGICZNE EDDING

- zakreślacze do wyraźnego zaznaczania i zakreślania tekstu oraz notatek na większości rodzajów papieru
- produkt wyróżniony ekoznakami Blauer Engel
- co najmniej 90% zatycki i obudowy wykonane jest z surowców odnawialnych
- produkt neutralny dla klimatu zgodnie z ClimatePartner-ID 13742-1910-1001
- tusz w kolorze fluorescencyjnym na bazie wody
- ścięta końcówka o szerokości pisania 2-5 mm
- produkt do ponownego napełniania tuszem uzupełniającym edding HTK 25"



KOD	REF	KOLOR			
376749*	24/005/Z		10		
376766*	24/006/P		10		
376762*	24/009/R		10		
376767*	24/010/N		10		
376763*	24/044/ZI		10		
376761*	24/4S		4 kol. w etui		



ZAKREŚLACZE 1548 FABER-CASTELL

- wysokojakościowe zakreślacze fluorescencyjne, transparentne
- idealne do wszystkich rodzajów papieru
- napełniane tuszem na bazie wody
- linia zakreślania o szerokości 5,2 lub 1 mm

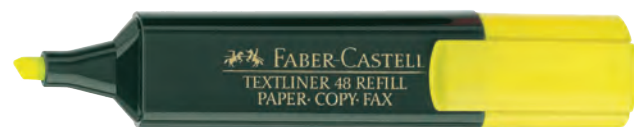

KOD	REF				
113703	FC154807		10		
113708	FC154863		10		
113704	FC154815		10		
113706	FC154828		10		
113705	FC154821		10		
113707	FC154851		10		

ZAKREŚLACZE PASTELOWE 1546 FABER-CASTELL

- bardzo wysokiej jakości zakreślacze w modnych pastelowych lub superfluorescencyjnych kolorach
- zaznaczaj, podkreślaj i wyróżniaj w swoich ulubionych kolorach!
- idealne do wszystkich rodzajów papieru
- uniwersalny tusz na bazie wody
- linia zakreślenia o szerokości 5, 2 lub 1 mm



KOD	REF	KOLOR	szk.	Albretta	Albretta
444604*	154634	●	10	☎	☎
386978*	154654	●	10	☎	☎
386979*	154655	●	10	☎	☎
395408*	154656	●	10	☎	☎
395324*	154657	●	10	☎	☎
386980*	154658	●	10	☎	☎
425593*	154666	●	10	☎	☎
425592*	154667	●	10	☎	☎
252495*	154668	●	10	☎	☎
425578*	154610	●●●●	4 kol. fluo	☎	☎

ZAKREŚLACZE METALICZNE 1546 FABER-CASTELL

- bardzo wysokiej jakości zakreślacze w metalicznych kolorach pozostawiających srebrzystą poświatę
- idealne do wszystkich rodzajów papieru
- uniwersalny tusz na bazie wody
- linia zakreślenia o szerokości 5, 2 lub 1 mm
- wytrzymała końcówka
- uwaga: dla najlepszych rezultatów zakreślenia wstrząsnąć przed użyciem, przechowywać w pozycji poziomej



KOD	REF	KOLOR	szk.	Albretta	Albretta
434175*	154626	●	10	☎	☎
434226*	154650	●	10	☎	☎
443488*	154661	●	10	☎	☎
434176*	154691	●	10	☎	☎
439180*	154640	●●●●	4 kol. blister	☎	☎

Pelikan ZAKREŚLACZE 490 PELIKAN

- wgłębienie w uchwycie, zapewniające komfort pisania
- łatwa do otwarcia skuwka typu "Twist-Off"
- specjalna, ścięta końcówka zapewnia możliwość zakreślenia w 3 grubościach
- zastosowany rodzaj atramentu na bazie wody do zakreślenia na papierze dowolnej jakości
- obudowa z tworzywa sztucznego



KOD	REF	szk.	Albretta	Albretta
454541	490	●●●●	4 kol. w etui	☎
454540	490	●●●●●●	6 kol. w etui	☎
40050	490	●	10	☎
40049	490	●	10	☎
40048	490	●	10	☎
40047	490	●	10	☎
40045	490	●	10	☎
40046	490	●	10	☎
476440	490	●●●●●●	6 kol. w etui pastelowy	☎
476415	490	●	10 pastelowy	☎
476428	490	●	10 pastelowy	☎
476431	490	●	10 pastelowy	☎
476433	490	●	10 pastelowy	☎
476435	490	●	10 pastelowy	☎
476439	490	●	10 pastelowy	☎



FUN&JOY OŁÓWKI Z GUMKĄ FUN&JOY

- zestaw wysokiej jakości drewnianych ołówków w pastelowych oprawkach, zdobionych złotym nadrukiem z motywem gwiazd i księżyców
- z charakterystyczną tęczową gumką do wymazywania
- twardość HB
- wysokiej jakości, trwałe grafity umożliwiające wielokrotne ostrzenie
- idealne zarówno do szkoły, domu jak i biura
- do zastosowania w grafice, rysunku technicznym, plastyce
- łatwe do wymazywania i zatemperowania
- pakowane w woreczek z zawieszką po 5 sztuk mix kolorów



KOD	HB	szk.	Albretta	Albretta
452071	HB	●●●●●	5 blister	☎



Titanium OŁÓWKI Z GUMKĄ TITANUM

- twardość HB
- z gumką
- różne wzory obudowy



231808



207127



KOD	REF	HB	OPIS	szk.	Albretta	Albretta
207127	YD012	HB	kwiatki	12	☎	☎
231808	HB	HB	mix wzorów	72 tuba	☎	☎

FLAMINGO OŁÓWEK Z GUMKĄ FLAMINGO

- zestaw 10 ołówków niezbędnych w piórniku każdego ucznia
- drewniany, zdobiony korpus oraz ergonomiczny sześciokątny kształt sprawiają, że ołówki są wygodne i nie męczą dłoni
- wysokiej jakości, trwałe grafity umożliwiające wielokrotne i łatwe ostrzenie
- łatwe do wymazywania i zatemperowania
- pakowane w blister



KOD	HB	szk.	Albretta	Albretta
205046	HB	10 blister	☎	☎

Titanium® OŁÓWKI Z GUMKĄ TITANUM

- wysokiej jakości ołówki techniczne z gumką w kolorze obudowy
- doskonale zarówno do szkoły jak i biura
- do zastosowania w grafice, rysunku technicznym, plastyce
- trójkątna ergonomiczna obudowa w perłowych lub neonowych kolorach
- pakowane w woreczek z zawieszką po 4 lub 6 kolorów



345174

345175

KOD	REF	RODZAJ	HB				
345174	T-OŁ-PERŁ4	perłowe	HB				
345175	T-OŁ-NEON6	neonowe	HB				



Titanium® OŁÓWKI Z GUMKĄ TITANUM

- wysokiej jakości drewniane ołówki z gumką
- twardość HB
- w okrągłej, metalizowanej obudowie z nadrukiem kótek lub skali w calach i centymetrach
- do pisania i rysunku technicznego, artystycznego oraz graficznego
- doskonale zarówno do szkoły jak i biura
- pakowane w blister



367151

367150

KOD	REF	RODZAJ	HB	KOLOR			
367151	T-OŁ-MET-L4	skala	HB				
367150	T-OŁ-MET-K5	kółka	HB				



Titanium® OŁÓWEK BROKATOWY Z GUMKĄ TITANUM

- w zestawie 6 ołówków w drewnianej okrągłej obudowie zdobionej błyszczącym brokatem
- do pisania i rysunku technicznego, artystycznego oraz graficznego
- doskonale zarówno do szkoły jak i biura
- twardość HB
- gumka w kolorze obudowy
- pakowane na blistrze po 6 sztuk



KOD	HB				
438950	HB		6 blister		

Titanium® OŁÓWEK ZAMSZOWY TITANUM

- w zestawie 6 ołówków w różnych kolorach obudowy o strukturze zamszu: czerwonym, czarnym, zielonym, żółtym, niebieskim i różowym
- twardość HB
- gumka w kolorze obudowy
- pakowane na blistrze po 6 sztuk



KOD	REF	HB				
76776	01GP157	HB		6		

Titanium® OŁÓWKI Z GUMKĄ TITANUM

- wysokiej jakości ołówki techniczne z gumką w kolorze obudowy
- twardość HB
- doskonale zarówno do szkoły jak i biura
- do zastosowania w grafice, rysunku technicznym, plastyce
- sześciokątna ergonomiczna obudowa w neonowo – czarne paski
- komplet zawiera: 6 ołówków w sześciu kolorach
- pakowane w woreczek z zawieszka mix 6 kolorów

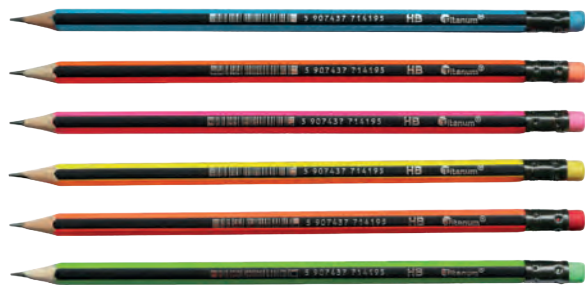

KOD	REF	RODZAJ	HB				
394416	QB29	neonowo-czarne	HB		6 blister		

Titanium® OŁÓWKI ŻÓLTE Z GUMKĄ TITANUM

- klasyczne drewniane, żółte ołówki z gumką do wymazywania
- twardość grafitu: HB
- sześciokątny, ergonomiczny przekrój ołówka
- do zastosowania zarówno w szkole, jak i w biurze



KOD	HB			
67721	HB	12 blister		
74486	HB	72 tuba		

Titanium® OŁÓWKI TECHNICZNE TITANUM

- drewniane ołówki techniczne o różnej twardości
- o ergonomicznym sześciokątnym przekroju
- do pisania i rysunku technicznego, artystycznego oraz graficznego
- doskonale zarówno do szkoły jak i biura
- pakowane w tekturowe pudełko po 12 sztuk

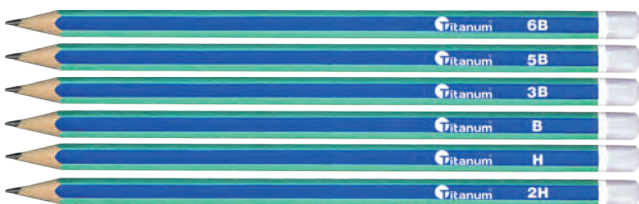

KOD	REF	HB			
66747	AS034B	6B	12		
66746	AS034B	5B	12		
67725	AS034B	3B	12		
67723	AS034B	B	12		
66743	AS034B	H	12		
66744	AS034B	2H	12		



Titanium® OŁÓWKI BEZDRZEWNE TITANUM

- ołówki niezbędne w piórniku każdego ucznia
- wykonane bez zastosowania drewna
- grafit o twardości HB osadzony jest w bezdrzewnej obudowie, która dzięki swojej elastyczności zapewnia dużą odporność na złamania
- dzięki wysokiej jakości grafitu, ołówki świetnie nadają się do pisania i rysowania
- łatwe do zatemperowania
- dostępne z gumką do wymazywania lub bez niej
- pakowane w tekturowe pudełko z zawieszka po 12 sztuk



82135



82136



KOD	RODZAJ	HB			
82135	z gumką	HB	12		
82136	bez gumki	HB	12		

Titanium® KOMPLET OŁÓWKÓW DO SZKICOWANIA TITANUM

- komplet 12 drewnianych ołówków technicznych o różnej twardości
- do zastosowania w grafice, rysunku technicznym, plastyce oraz w szkole i biurze
- uniwersalne, znakomicie nadają się do szkiców, projektów, realistycznych rysunków, portretów, architektury czy martwej natury
- o ergonomicznym sześciokątnym przekroju
- wykonane z aksamitnego drewna
- grafity całkowicie związane z drewnem, co zapobiega ich łamaniu
- metalowy piórnik dodatkowo zabezpiecza ołówki przed łamaniem grafity



KOD	HB	TL	Netto	Bruno
351709	2H, H, F, HB, B, 2B-8B	12 metalowe pudełko		

Titanium® OŁÓWKI TECHNICZNE Z GUMKĄ TITANUM

- drewniane ołówki techniczne o różnej twardości
- do pisania i rysunku technicznego
- z gumką
- o ergonomicznym sześciokątnym przekroju
- pakowane w tekturowe pudełko po 12 sztuk

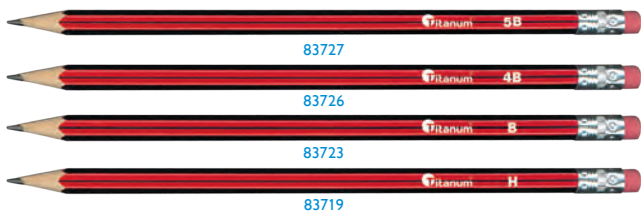

KOD	HB	TL	Netto	Bruno
83727	5B	12		
83726	4B	12		
83723	B	12		
83719	H	12		
83721	3H	12		
83722	4H	12		



FLAMINGOline OŁÓWKI „COMFORT GRIP” FLAMINGO LINE

- drewniane ołówki techniczne o różnej twardości
- trójkątny ergonomiczny kształt
- wykonane z aksamitnego drewna, dzięki któremu ołówki te stają się doskonałym narzędziem w rękach grafików



347769

185348



KOD	HB	OPIS	TL	Netto	Bruno
347769	3 x HB	z temperówką	3 blister		
185348	12 x HB	bez temperówki	12		

FLAMINGOline KOMPLETY OŁÓWKÓW TECHNICZNYCH „ART COLLECTION” FLAMINGO LINE

- drewniane ołówki techniczne o różnej twardości
- ergonomiczny sześciokątny przekrój
- wykonane z aksamitnego drewna
- łatwo się temperują
- do zastosowania w grafice, rysunku technicznym, plastyce oraz w szkole i biurze



175055



205050

KOD	HB	TL	Netto	Bruno
175055	2H, H, F, HB, B, 2B-8B	12 metalowe pudełko		
205050	2H, H, F, HB, B, 2B-8B	12 kartonowe pudełko		

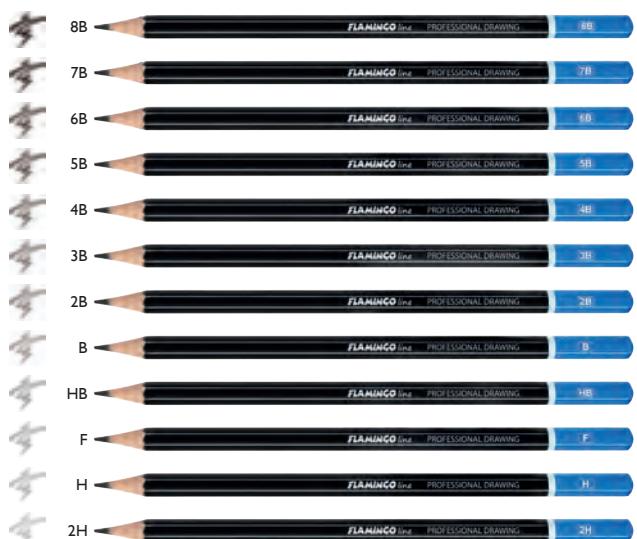



OLÓWEK „NORIS” STAEDTLER

- sześciokątny drewniany ołówek biurowo-szkolny
- charakterystyczna żółto-czarna obudowa
- mocne cedrowe drewno łatwo się temperuje
- odporny na złamania dzięki klejonemu na całej długości grafitowi



3062



3059

KOD	REF	HB	REF	Netto	Brutto
3041	S 120	2B	12	☑	☑
3036	S 120	B	12	☑	☑
3059	S 120	HB	12	☑	☑
3038	S 120	H	12	☑	☑
3043	S 120	2H	12	☑	☑
3062	S 122	HB	12	☑	☑

OLÓWKI „GRIP 2001” FABER-CASTELL

- najwyższej jakości ołówki grafitowe
- ergonomiczny trójkątny przekrój, opatentowana strefa GRIP z małymi antypoślizgowymi punktami
- powierzchnia pokryta lakierem na bazie wody – bezpiecznym dla środowiska
- specjalna technologia klejenia SV ogranicza łamanie się grafitu (nawet podczas upadku)
- dostępne w 5 stopniach twardości
- gwarancja łatwego ostrzenia



113672



128136



KOD	REF	HB	REF	Netto	Brutto
128133	FC117002	2B	12	☑	☑
113674	FC117001	B	12	☑	☑
113672	FC117000	HB	12	☑	☑
128134	FC117011	H	12	☑	☑
128135	FC117012	2H	12	☑	☑
116390	FC117200	HB z gumką	12	☑	☑
128136	FC117201	B z gumką	12	☑	☑



OLÓWKI STABILO OTHELLO

- popularny typ ołówka dostępny w 2 wersjach – z gumką i bez
- klejony grafit zwiększa jego odporność na złamania
- idealne do pisania, rysowania i cieniowania



2712



3353

KOD	REF	RODZAJ	HB	Netto	Brutto
4772	282/4B	bez gumki	4B	☑	☑
2708	282/3B	bez gumki	3B	☑	☑
2709	282/2B	bez gumki	2B	☑	☑
2710	282/B	bez gumki	B	☑	☑
2712	282/HB	bez gumki	HB	☑	☑
2711	282/F	bez gumki	F	☑	☑
2713	282/H	bez gumki	H	☑	☑
2714	282/2H	bez gumki	2H	☑	☑
3336	282/3H	bez gumki	3H	☑	☑
2715	282/4H	bez gumki	4H	☑	☑
20247	2988/2B	z gumką	2B	☑	☑
20256	2988/B	z gumką	B	☑	☑
3353	2988/HB	z gumką	HB	☑	☑

OLÓWKI Y-PLUS

- wygodny ergonomiczny kształt
- grafit ściśle związany z drewnianą oprawą
- modne kolory obudowy
- zintegrowana gumka do wymazywania



462347



462347



462348

KOD	REF	RODZAJ	HB	Netto	Brutto
462347	PX200100	Star Fluo	HB	6	☑
462348	PX170200	Star Pastel	HB	12	☑
459365	PX140910	Pantera Jumbo	HB	12	☑

OLÓWKI STABILO EASYGRAPH

- ergonomiczne ołówki o trójkątnym przekroju zapewniającym wygodny chwyt podczas pisania i rysowania
- dostępne w wersji dla osób prawo- i leworęcznych w kilku odcieniach kolorystycznych
- specjalny kod kolorystyczny umożliwia rozpoznanie wersji: złoty kolor końcówki – dla leworęcznych, czerwony kolor końcówki – dla praworęcznych
- antypoślizgowe nacięcia na całej obudowie ołówka sprawiają, że nawet po zateperowaniu palce znajdują wygodną pozycję do trzymania
- średnica grafitu: 3,15 mm – idealna do nauki pisania, w modelu „S” – 2,2 mm – idealna do pisania i rysowania
- na ołówku znajduje się miejsce, gdzie można go podpisać



357331



357330



449226



192151



445145

KOD	RODZAJ	HB	KOLOR	Netto	Brutto
dla praworęcznych					
192152*	standard	HB	●	☑	☑
357327*	standard	HB	●	☑	☑
449226*	standard	HB	●	☑	☑
357330*	standard	HB	●	☑	☑
357331*	standard	HB	●	☑	☑
dla leworęcznych					
192151*	standard	HB	●	☑	☑
357345*	standard	HB	●	☑	☑
357347*	standard	HB	●	☑	☑
445144*	pastel	HB	●	☑	☑
445145*	pastel	HB	●	☑	☑

KOD	RODZAJ	HB	KOLOR	Netto	Brutto
dla praworęcznych					
441064	pastel	HB	●	☑	☑
444932*	pastel	HB	●	☑	☑
444933*	pastel	HB	●	☑	☑
dla leworęcznych					
440278*	S	HB	●	☑	☑
440279*	S	HB	●	☑	☑
440280*	S	HB	●	☑	☑
dla praworęcznych					
445146*	S	HB	●	☑	☑
444444*	S	HB	●	☑	☑

KOD	RODZAJ	HB	KOLOR	Netto	Brutto
dla leworęcznych					
444449*	S	HB	●	☑	☑
444450*	S	HB	●	☑	☑
444451*	S	HB	●	☑	☑
474028*	metallic S	HB	●	☑	☑
474029*	metallic S	HB	●	☑	☑
474030*	metallic S	HB	●	☑	☑
dla leworęcznych					
474031*	metallic S	HB	●	☑	☑
474032*	metallic S	HB	●	☑	☑



Titanium® OŁÓWEK AUTOMATYCZNY MB7102 TITANUM

- gumowana obudowa
- wbudowana gumka do wymazywania
- wymienny grafit o grubości: 0,5 mm



KOD	REF						
84081	MB7102	0,5 mm	HB	●● mix	24 pudełko		

Titanium® OŁÓWEK AUTOMATYCZNY MB701001 TITANUM

- ołówek automatyczny plastikowy z metalowym wykończeniem w kolorze srebrnym
- miękka, pokryta gumą strefa uchwytu zapewniająca komfort podczas pisania i rysowania
- twardość HB
- grubość grafitu: 0,5 mm
- idealny do kreślenia i rysunku technicznego
- klips umożliwiający wpięcie w dogodnie miejsce
- dostępne 2 kolory obudowy: różowy i niebieski
- idealne dla ucznia i studenta, niezastąpione w domu i biurze



KOD	REF						
373727	MB701001	0,5 mm	HB	●● mix	12 display		

Titanium® OŁÓWEK AUTOMATYCZNY MB153002 TITANUM

- ołówek automatyczny w plastikowej obudowie
- zintegrowana gumka do wymazywania
- twardość HB
- grubość grafitu: 0,5 mm
- dostępne 4 kolory obudowy
- idealny dla ucznia i studenta, niezastąpiony w domu i biurze



KOD	REF						
373726	MB153002	0,5 mm	HB	●●●● mix	12 pudełko		

M&G® OŁÓWEK "WIT" AMP01271 M&G

- automatyczny ołówek z gumowym uchwytem zapewniającym wygodę podczas pisania
- z wbudowaną gumką do wymazywania
- z klipsem umożliwiającym bezpieczne umieszczenie ołówka np. w kieszeni
- dostępny w 4 kolorach obudowy: czerwonym, zielonym, pomarańczowym, błękitnym
- grafit o grubości: 0,5 mm



KOD	REF					
162751	AMP01271	0,5	●●●● mix	50 display		

OŁÓWEK AUTOMATYCZNY MB1013-01BK

- plastikowa obudowa
- gumowy uchwyt ułatwiający pisanie
- wbudowana gumka do wymazywania
- grafit o grubości: 0,5 mm



KOD	REF						
100321	MB1013-01BK	0,5 mm	HB	●●●●● mix	12 pudełko		

rotring® OŁÓWKI AUTOMATYCZNE „VISUCLICK” ROTRING

- ołówki z systemem przyciskowym do dynamicznego pisania
- metalowy stożkowy mechanizm wysuwania grafitu
- trójkątny korpus zapewniający pewny chwyt
- dostępne w grubości linii pisania: 0,5 mm i 0,7 mm
- standardowo wyposażone w grafity High Polymer 2B



KOD	REF				
420841	2088549	0,5	●		
420845	2089093	0,5	●		
420847	2089095	0,5	●		
420843	2089091	0,5	●		
420838	2088548	0,7	●		
420844	2089092	0,7	●		
420846	2089094	0,7	●		
420842	2088550	0,7	●		

Pentel OŁÓWKI AUTOMATYCZNE AX125 PENTEL

- ekonomiczne ołówki z wygodnym, gumowym uchwytem
- do codziennego użytku w szkole, biurze, domu
- posiadają wymienną gumkę
- w komplecie 2 grafity HB
- grubość grafitu: 0,5 mm



42748

KOD	REF				
42745	AX125-A	0,5			
42746	AX125-C	0,5			
42747*	AX125-B	0,5			
42748*	AX125-D	0,5			

Pentel OŁÓWKI AUTOMATYCZNE A313/A315/A317 PENTEL

- znakomitej jakości ołówki do pisania i kreślenia
- gumowy uchwyt zapewnia komfort i kontrolę
- gumka wymienna i zdejmowany klips
- w komplecie 2 grafity HB
- grubość grafitu: 0,3 mm/ 0,5 mm / 0,7 mm



6410

KOD	REF				
6410	A313	0,3			
18381	A315	0,5			
7293	A317	0,7			

uni OŁÓWEK AUTOMATYCZNY M5-450T „KURU TOGA” UNI

MITSUBISHI PENCIL

- automatyczny, z samoostrzącym się grafitem i gumką do wycierania
- podczas pisania, wkład ołówka automatycznie obraca się wokół własnej osi aby utrzymać wyjątkowy stożkowy kształt grafitu
- każdy obrót powoduje, że ołówek sam się ostrzy i linia ma taką samą grubość
- 4 kolory obudowy do wyboru



KOD	REF				
291687	UNM5450T/DCA	0,5	HB		
291687	UNM5450T/DNI	0,5	HB		
291687	UNM5450T/DRO	0,5	HB		
291687	UNM5450T/DZI	0,5	HB		

Pentel OŁÓWKI AUTOMATYCZNE „GRAPHGEAR 300” PENTEL

- nowoczesny design, idealne wyważenie, te dwie cechy czynią te ołówki kompletnymi
- wykonane z wysokiej jakości materiałów stwarza je produktem premium!
- ołówki zostały wyposażone w zdejmowany metalowy klips oraz w strukturalny metalowy uchwyt
- nowoczesny mechanizm wysuwania grafitu pozwala na maksymalne ich zużycie
- dla profesjonalistów
- dodatkowo posiadają gumkę ołówkową Z2-1N
- pakowane w eleganckie etui



KOD	REF				
453472*	PG313-TF	0,3			
453218*	PG315-A	0,5			
453219*	PG315-TV	0,5			
453220*	PG317-A	0,7			
453221*	PG317-TS	0,7			
453473*	PG319-TG	0,9			

OLÓWKI AUTOMATYCZNE RB085 PENAC

- gumowane obudowy z antypoślizgowymi żłobieniami
- z plastikowym klipsem oraz gumką
- metalowe końcówki z mechanizmem amortyzującym
- „cushion point” – system amortyzujący zabezpieczający grafit przed złamaniem
- „sliding sleeve” – system gwarantujący niemal 100% wykorzystanie grafitu
- grafit: 0,5 mm



KOD	REF					
118629	PSA080106-05	0,5		12		
118628	PSA080103-01	0,5		12		
118627	PSA080102-04	0,5		12		
118630	PSA080203-01	0,7		12		

Pentel GRAFITY „HI-POLYMER” PENTEL

- wykonane z połączenia syntetycznej żywicy, grafitu i węgla
- wytrzymałe i elastyczne
- nie zawierają szkodliwych substancji



KOD					
6406	0,3	B	12		
6407	0,3	HB	12		
6408	0,3	H	12		
6409	0,3	2H	12		
3640	0,3	3H	12		
2144	0,5	2B	12		
2496	0,5	B	12		
2141	0,5	HB	12		
2497	0,5	F	12		
2143	0,5	H	12		
2142	0,5	2H	12		
2010	0,7	2B	12		
41251	0,7	B	12		
2617	0,7	HB	12		
58700	0,7	H	12		
2011	0,7	2H	12		
26913	0,9	2B	12		
2502	0,9	HB	12		



GRAFITY DO OLÓWKÓW

- grafit: 0,5 mm
- opakowanie z przyciskiem do wysuwania grafitu
- folka zawiera 20 sztuk grafitów

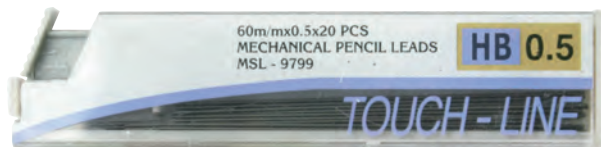

KOD	REF					
68921	MSL-9799	0,5		20		

GRAFITY DO OLÓWKÓW

- grafit: 0,5 mm
- folka zawiera 12 sztuk grafitów



KOD	REF					
94330	HX-9858A	0,5		12		

DONG-A GRAFITY DO OLÓWKÓW „XQ” DONG-A

- trwałe i elastyczne grafity wykonane z polimeru
- do rysowania na papierze i kalce kreślarskiej
- do ołówków automatycznych 0,5 mm i 0,7 mm
- pakowane po 12 sztuk
- długość 60 mm



KOD				
45169	0,5	2B		
45167	0,5	B		
45166	0,5	HB		
45168	0,5	H		
129867*	0,7	2B		
130351*	0,7	B		
39262	0,7	HB		

FACTIS GUMKI DO WYMAZYWANIA FACTIS

- GUMKA S-20** duża, miękka, idealna do biura lub szkoły – mniejsza S-24
- GUMKA 36R** średnia, o doskonałych właściwościach, większa 24-R
- GUMKA OV-24** owalna, syntetyczna, uniwersalna, większa OV-12
- GUMKA LX-24** lateksowa, uniwersalna, idealna do delikatnych powierzchni, których nie niszczy, większa LX-12
- GUMKA P-20** plastikowa, uniwersalna, także do kredek Plastipastel, absorbuje grafit, nie tworzy wior – większa P-12
- GUMKA TRI-24** trójkątna, duża, miękka, syntetyczna, uniwersalna, mniejsze: TRI-42, TRI-65



KOD	REF	OPIS			
591	S-20	chlebowe	20		
96129	S-24	chlebowe	24		
28852	36-R	chlebowe	36		
9100	P-20	plastikowe	20		
345	OV-24	lateksowe	24		
349*	LX-24	lateksowe	24		
62152	TRI-24	syntetyczna	24		



Pentel GUMKI OŁÓWKOWE „HI-POLYMER” PENTEL

- doskonale wycierają ołówki, nie naruszając struktury papieru
- bardzo miękkie, nie wymagają dociskania do powierzchni
- nie twardnieją i nie pękają z upływem czasu



KOD	REF	↑mm	OPIS	szk.	Adnetto	Adbrutto
6185	ZEH-03	35,0x16,0x11,5	mini	60	☎	☎
6412	ZEH-05	43,0x17,4x11,7	mała	48	☎	☎
6411	ZEH-10	65,0x24,2x12,4	średnia	36	☎	☎
422812	ZEH20	73,8x32,2x14	duża	12	☎	☎
442599	ZEH99	108x47x20	JUMBO	1	☎	☎

Titanum GUMKI DO WYMAZYWANIA TITANUM

- miękkie gumki do papieru i folii
- nie niszczą ścieranej powierzchni
- idealne do biura i szkoły
- przeznaczone do wycierania ołówków i kredek ołówkowych



KOD	REF	↑mm	KOLOR	OPIS	szk.	Adnetto	Adbrutto
82828	TOP4036	36x20	○	protokątna	36	☎	☎
82829	TEN1024	45x42	○	trójkątna	24	☎	☎
179546	TST29180	25x16	○	protokątna	80	☎	☎
95702	TST29280	25x17	●	protokątna	80	☎	☎
251045	TNS036	55x25	○	owalna	36	☎	☎

FUN&JOY DWUSTRONNA GUMKA DO WYMAZYWANIA FUN&JOY

- miękka, dwustronna gumka do wycierania w plastikowej obudowie
- wygodny, owalny kształt i ergonomiczny uchwyt, pozwalają na pewne trzymanie i ułatwiają użytkowanie
- płaskie brzegi gumki gwarantują dokładne i precyzyjne wycieranie
- zamykana obudowa chroni gumkę przed zabrudzeniem
- gumka nie niszczy ścieranej powierzchni, nie pozostawia smug, ani zabrudzeń
- żywe kolory i nowoczesny design



KOD	REF	↑mm	KOLOR	szk.	Adnetto	Adbrutto
402956	FJ576	60x42	●●●	24	☎	☎

FUN&JOY DWUSTRONNA GUMKA DO WYMAZYWANIA FUN&JOY

- miękka, kolorowa gumka do wycierania z plastikowym uchwytem
- ergonomiczna strefa chwytu gwarantuje pewne trzymanie i ułatwia użytkowanie
- płaskie brzegi gumek pozwalają na dokładne i precyzyjne ścieranie
- możliwość wycierania obiema stronami
- nie niszczą ścieranej powierzchni, nie pozostawiają smug i zabrudzeń
- dostępne w 3 zestawieniach kolorystycznych



KOD	REF	↑mm	KOLOR	szk.	Adnetto	Adbrutto
402955	FJ575	50x33	●●●	24	☎	☎

Y-PLUS+

GUMKI DO WYMAZYWANIA „ESCAPA” Y-PLUS

- stojące gumki do wycierania
- zdobione kolorowymi paskami i zabawnymi minkami
- idealne do wycierania ołówka
- dostępne w dwóch rozmiarach
- pakowane w wygodny stoik



KOD	REF	RODZAJ	szk.	Adnetto	Adbrutto
423115	EX110210	Escapa Mini	40	☎	☎
443742	EX120410	Escapa Max	36	☎	☎

Y-PLUS+

GUMKI DO WYMAZYWANIA „PARAKEET” Y-PLUS

- składane gumki do wycierania
- dostępne w dwóch rozmiarach
- 4 żywe kolory do wyboru
- wygodne w użyciu i łatwe do przechowywania



KOD	REF	RODZAJ	szk.	Adnetto	Adbrutto
422302	EX170100	Parakeet Mini	24	☎	☎
422307	EX130100	Parakeet Max	20	☎	☎

FABER-CASTELL

GUMKI „GRIP 2001” FABER-CASTELL

- gumki najwyższej jakości
- z naturalnego kauczuku nie zawierają PVC
- posiadają ergonomiczny trójkątny kształt
- ostre zakończenie pozwala na precyzyjne korekty
- idealne do ołówka i kredki na papierze i kalce
- nie pozostawiają smug
- dostępne w kolorze: szarym, niebieskim, jagodowym



128146

116386

KOD	REF	KOLOR	OPIS	Netto	Brutto
128146	187100 FC	●	trójkątna, w kształcie ołówka	☎	☎
116386	187101 FC	● ●	trójkątna, w kształcie ołówka	☎	☎

FABER-CASTELL

TEMPERÓWKI „TRIO GRIP 2001” FABER-CASTELL

- na standardowe, trójkątne ołówki i kredki oraz grube ołówki typu Jumbo
- posiadają aż trzy ostrza: do różnych przekrojów ołówka, kredek ołówkowych oraz 2 pojemniki na ostryżyny po obu stronach
- dostępne w 4 kolorach: srebrnym, czerwonym, niebieskim, jasnozielonym



116373

116372

KOD	REF	ŚREDNICA (mm)	RODZAJ	Netto	Brutto
116373	FC183800	●	1	☎	☎
116372	FC183801	● ● ●	1	☎	☎

Maped

TEMPERÓWKI MAPED CLASSIC

- klasyczne, metalowe temperówki z jednym lub dwoma otworami
- rowki na obudowie ułatwiają wygodne trzymanie
- stalowe ostrze
- bardzo trwałe



86386

119107

KOD	REF	RODZAJ	Netto	Brutto
86386	506600	1 otwór	☎	☎
119107	506700	2 otwory	☎	☎

Titanum® TEMPERÓWKI METALOWE TITANUM

- solidne i trwałe, klasyczne temperówki
- z jednym lub dwoma otworami
- z rowkami na obudowie ułatwiającymi trzymanie
- S1002 – pojedyncza
- S1006 – podwójna – do ołówków standardowych lub grubszych

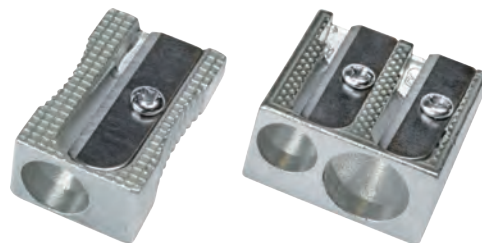

58845

62206

KOD	REF	RODZAJ	Netto	Brutto
58845	S1002	pojedyncza	24	☎
62206	S1006	podwójna	12	☎

KUM
Since 1919
Made in Germany

TEMPERÓWKI METALOWE KUM

- metalowe temperówki w kształcie kostki lub klina
- specjalne wgłębienia i rowkowania po bokach ułatwiają wygodne trzymanie
- profilowana obudowa wykonana została techniką frezowania ze specjalnego stopu magnezu
- ostrze precyzyjnie połączone z obudową zapewnia idealnie centralne położenie ołówka podczas temperowania
- modele 400K, 400-1K, 400-1 – temperówki pojedyncze
- model 410 – temperówka podwójna



51808

1625

18192

1626

KOD	REF	Netto	Brutto
18192	400-1	24	☎
51808	400-K	28	☎
1625	400-1K	24	☎
1626	410 M	24	☎

Titanum® TEMPERÓWKA NA BATERIE TITANUM

- praktyczna temperówka na baterie przeznaczona do ostrzenia drewnianych kredek i ołówków o standardowej średnicy 7-8 mm
- wyposażona w otwierany, łatwy do opróżnienia pojemnik na wiórki oraz antypoślizgowe stopki stabilizujące
- możliwość temperowania automatycznego oraz manualnego (bez użycia baterii)
- łatwy demontaż ostrza w celu jego oczyszczenia
- system Auto-Stop – automatyczne zatrzymanie pracy temperówki po zakończeniu ostrzenia
- blokada bezpieczeństwa – wstrzymanie pracy silnika temperówki w przypadku ściągnięcia pokrywki pojemnika na wiórki
- zasilanie: 2 x baterie AA LR6 – 1,5V (baterie nie są dołączone)



KOD	REF	WYSOKOŚĆ (mm)	ŚREDNICA (mm)	KOLOR	Netto	Brutto
406064	T59912	wys. 70	górną 63 / dół 75	●	☎	☎



TEMPERÓWKI PLASTIKOWE POP KUM

- plastikowe okrągłe z fluorescencyjnym pojemnikiem na ostrużyny
- do ołówków i kredek o średnicy 8 mm i 11 mm (model 208K2 POP) lub 8 mm (model 210K1 POP)
- obudowa wykonana z granulatu plastikowego, który nie był wcześniej wykorzystywany, co gwarantuje jego wyjątkową trwałość
- ostrze precyzyjnie połączone z obudową zapewnia idealnie centralne położenie ołówka podczas temperowania
- rowki na obudowie ułatwiają wygodne trzymanie
- dostępne w wielu kolorach
- 3 lata gwarancji



KOD	REF	RODZAJ	szk.	Abnetto	Abbrutto
41888	208K2 POP	2 otwory - z pojemnikiem	12	☎	☎
6182	210K1 POP	1 otwór - z pojemnikiem	12	☎	☎

TEMPERÓWKA PLASTIKOWA T5 108

- plastikowa
- z jednym otworem
- przeznaczona do ostrzenia ołówków i kredek ołówkowych
- z transparentnym pojemnikiem na ścinki



KOD	REF	ŚREDNICA (mm)	KOLOR	szk.	Abnetto	Abbrutto
75252	T5108	40	●●●● mix	24	☎	☎

FUN&JOY® TEMPERÓWKA „SPIRALNE OSTRZE” FUN&JOY

- plastikowa
- z jednym otworem
- z transparentnym pojemnikiem na ścinki i spiralnym ostrzem
- przeznaczona do ostrzenia ołówków i kredek ołówkowych
- rowkowane wgłębienia w korpusie ułatwiają trzymanie



KOD	↑↓	ŚREDNICA (mm)	KOLOR	szk.	Abnetto	Abbrutto
294339	wys. 20 mm	48	●●●●	1 blister	☎	☎

TEMPERÓWKA PLASTIKOWA 82B0088

- plastikowa
- z jednym otworem
- przeznaczona do ostrzenia ołówków i kredek ołówkowych
- z zakręcanym, transparentnym pojemnikiem na ścinki



KOD	REF	↑↓	ŚREDNICA (mm)	KOLOR	szk.	Abnetto	Abbrutto
76772	82B0088	wys. 54 mm	36	●●●● mix	12	☎	☎

TEMPERÓWKA PLASTIKOWA POTRÓJNA T1718

- plastikowa temperówka z trzema otworami
- przeznaczona do ostrzenia ołówków, kredek ołówkowych standardowych i jumbo o średnicy: 8 mm i 11 mm
- z transparentnym pojemnikiem na ścinki



KOD	REF	↑↓	KOLOR	szk.	Abnetto	Abbrutto
165978	T1718	45x58	●●●● mix	12	☎	☎

FUN&JOY® TEMPERÓWKA PLASTIKOWA Z GUMKĄ FUN&JOY

- fantazyjne połączenie temperówki i gumki w jednym
- z jednej strony pojedyncza temperówka z drugiej miękka gumka syntetyczna, a po środku pojemnik na ścinki
- kształt gumki ułatwia precyzyjne wymazywanie
- doskonały komplet dla każdego ucznia
- żywe kolory i nowoczesny design



KOD	↑↓	KOLOR	szk.	Abnetto	Abbrutto
285886	57X36	●●●● mix	12 display	☎	☎

TEMPERÓWKA PLASTIKOWA T 1008

- niewielka, plastikowa temperówka o ergonomicznym, opływowym kształcie
- z jednym otworem
- przeznaczona do ostrzenia ołówków i kredek ołówkowych



KOD	REF	↑mm	KOLOR	SKŁ	☎netto	☎brutto
162156	T1008	26x13	●●●● mix	48	☎	☎

TEMPERÓWKA PLASTIKOWA T4 108

- plastikowa temperówka, o ergonomicznym kształcie ułatwiającym trzymanie
- z jednym otworem
- przeznaczona do ostrzenia ołówków i kredek ołówkowych
- z transparentnym pojemnikiem na ścinki



KOD	REF	↑mm	KOLOR	SKŁ	☎netto	☎brutto
75254	T4108	25x21x15	●●●● mix	24 tuba	☎	☎

FUN&JOY® TEMPERÓWKI PLASTIKOWE PODWÓJNE FUN&JOY

- plastikowe temperówki o ergonomicznym owalnym lub trójkątnym kształcie ułatwiającym trzymanie
- z dwoma otworami o średnicy: 7 mm, 10 mm
- metalowe ostrze
- przeznaczone do ostrzenia ołówków i kredek ołówkowych
- obudowa z kłapką zabezpieczającą przed skałeczeniem
- z transparentnym zamykanym, pojemnym pojemnikiem na ostrużyny
- sprawdzą się zarówno w domu, w szkole jak i w plenerze
- modne 4 pastelowe kolory oraz nowoczesny design
- pakowane na blistrze po 1 sztuce



451879

451881

KOD	REF	RODZAJ	↑mm	KOLOR	SKŁ	☎netto	☎brutto
451879	FJ-TOP1337	owalna	50x37, wys.52	●●●●	1 blister	☎	☎
451881	FJ-TOP1336	trójkątna	41x41, wys.50	●●●●	1 blister	☎	☎

FUN&JOY® TEMPERÓWKI PLASTIKOWE FUN&JOY

- niewielkie, plastikowe temperówki o ergonomicznym owalnym lub trójkątnym kształcie ułatwiającym trzymanie
- z jednym otworem o średnicy: 7 mm
- przeznaczone do ostrzenia ołówków i kredek ołówkowych
- z metalowym ostrzem
- z transparentnym, zamykanym pojemnikiem na ostrużyny
- pakowane w plastikowy słoik: 451885 – po 24 szt. 451886 – po 42 szt.



451885

451886

KOD	REF	RODZAJ	↑mm	KOLOR	SKŁ	☎netto	☎brutto
451885	FJ-TOP1347	owalna	28x33, wys.36	●●●●	24 słoik	☎	☎
451886	FJ-TOP1346	trójkątna	25x20, wys.37	●●●●	42 słoik	☎	☎

Maped TEMPERÓWKI MAPED I-GLOO

- plastikowe temperówki z jednym lub z dwoma otworami
- ergonomiczny kształt ułatwia trzymanie
- pojemnik wykonany z transparentnego plastiku o wysokiej trwałości
- mix 3 kolorów



65193

84067

266064

KOD	REF	RODZAJ			
65193	534754	1 otwór	30	☑	☑
84067	534756	2 otwory	30	☑	☑
266064	032211	1 otwór dla leworęcznych	24	☑	☑

Maped TEMPERÓWKI MAPED SHAKER

- plastikowe temperówki z jednym lub dwoma otworami
- pojemny pojemnik na ścinki
- miks kolorów: różowy, zielony, niebieski



6698

65196

KOD	REF	RODZAJ			
6698	534753	1 otwór	25	☑	☑
65196	534755	2 otwory	20	☑	☑



V-PLUS+

TEMPERÓWKI PLASTIKOWE Y-PLUS

- temperówki z wysokiej jakości plastiku
- **pojedyncze** – do kredek o standardowej grubości
- **podwójne** – do kredek o grubości standardowej i jumbo
- idealne do temperowania kredek i ołówków



422924

422318

422625

KOD	REF	RODZAJ	OPIS			
pojedyncza						
422924	SX130600	Bubble	bez pojemnika	60	☑	☑
422318	SX130200	Gitara	z pojemnikiem i gumką	12	☑	☑
422920	SX140100	Polka	z pojemnikiem	24	☑	☑
podwójna						
422921	SX140200	Polka	z pojemnikiem	24	☑	☑
422625	SX100110	Sowa	z pojemnikiem	30	☑	☑



422921

PRIMA ART TEMPERÓWKI PRIMA ART

- temperówki o ciekawych kształtach i w modnych, żywych kolorach
- świetnie sprawdzą się w szkole i w biurze
- z zasobnikiem w kolorach: niebieskim, żółtym i różowym
- podwójna bez zasobnika w kolorach: zielonym, różowym i niebieskim



342846



393403



296217

KOD	REF	OPIS		
342846	344126	podwójna	☑	☑
393403	359812	podwójna z zasobnikiem	☑	☑
296217	318297	podwójna z zasobnikiem	☑	☑





TEMPERÓWKI KAMET

- temperówki pojedyncza lub podwójne
- wykonane ze stopu metali z ostrzem wykonanym z nierdzewnej stali szlachetnej
- ostrze mocowane wkrętem
- rowkowane wgłębienia w korpusie ułatwiające trzymanie
- posiadają uwolnienie pod grafit przeciwdziałające zakleszczeniu grafitu
- przeznaczone do temperowania kredek, ołówków



KOD	OPIS	Netto	Brutto
74926	pojedyncza	☑	☑
89764	podwójna	☑	☑
110396	podwójna z pojemnikiem	☑	☑



KOREKTORY W PŁYNIE TOMA

- szybkooschnący płyn korekcyjny
- bez toksycznych rozpuszczalników
- w kolorze białym
- buteleczka o pojemności 20 ml



KOD	REF	RODZAJ	ml	Netto	Brutto
193249	TO-018	z gąbką	20	☑	☑
259155	TO-019	z pędzelkiem	20	☑	☑



PIÓRO KOREKCYJNE NO.241 TITANUM

- szybkooschnący, dobrze kryjący, ekologiczny płyn
- pozwala na dokładne korygowanie tekstu
- precyzyjna metalowa, igłowa końcówka – 0,8 mm
- pozostawia białą, gładką powierzchnię umożliwiającą swobodne pisanie
- nie wydziela nieprzyjemnego zapachu
- idealny do biura i szkoły
- przezroczysta zatyczka zabezpiecza przed wysychaniem
- wyprofilowana obudowa w kształcie pióra oraz płaska strefa uchwytu umożliwia łatwiejsze uwalnianie płynu korekcyjnego
- pojemność: 8 ml



KOD	REF	ml	Netto	Brutto
359783	No.241	8	☑	☑



KOREKTOR W PIÓRZE TOMA

- metalowa końcówka
- szybkooschnący płyn korekcyjny
- bez toksycznych rozpuszczalników
- pojemność: 10 ml



KOD	REF	ml	Netto	Brutto
132726	TO-014	10	☑	☑



KOREKTORY TETIS

- **BK001-AM** - korektor w kształcie pióra z brzuskiem 7 ml
- **BK006-TA** - korektor w taśmie w ergonomicznej obudowie zapewnia dokładne korygowanie, nie pozostawia śladów i cieni na kserokopiach



258833



148997

KOD	REF	OPIS	Netto	Brutto
258833*	BK001-AM	w piórze, z brzuskiem, 7ml	☑	☑
148997	BK006-TA	w taśmie, 5mmx6m	☑	☑



PIÓRO KOREKCYJNE „JET” KAMET

- metalowa cienka końcówka
- dobrze kryjący i szybkooschnący płyn pozwala na dokładne korygowanie tekstu
- do korekcyjnej na dowolnym papierze w biurze, szkole i domu
- pojemność: 8 ml



KOD	ml	Netto	Brutto
89763	8	☑	☑

KOREKTOR W DŁUGOPISIE „CLP-300” UNI

- korektor w długopisie
- szybko schnący, nie gęstnieje i nie wysycha
- dokładnie koryguje pismo ręczne i na wydrukach komputerowych
- metalowa końcówka z węgla wolframu pozwala precyzyjnie dozować środek korygujący do ostatniej kropli
- wyposażony w bezpieczną skuwkę - specjalny otwór umożliwia oddychanie w przypadku jej polknięcia
- grubość linii korygowania: 1,2 mm
- pojemność: 8 ml
- pakowane po 12 szt.



KOD	REF	ml	uni	uni
4251	CLP-300	8		



KOREKTOR W PIÓRZE „BLANCO” PELIKAN

- korektor z metalową końcówką wysokiej jakości do precyzyjnego korygowania
- poręczny i uniwersalny
- szybko schnący



KOD	REF	OPIS	ml	uni	uni
102238	345900	w piórze	7		

Pentel KOREKTOR W PIÓRZE PENTEL

- przezroczysta nasadka
- z cienką końcówką
- okrągła obudowa
- może być stosowany jako biały marker
- niezawodna końcówka zaworkowa (większość korektorów w piórze ma końcówkę kulkową, która często się zaciera)
- powierzchnia korygowania 630 cm²



Pentel KOREKTOR W FORMIE PŁASKIEGO PIÓRA PENTEL

- płaska obudowa
- cienkopisząca metalowa końcówka o dł. 4 mm idealnie nadaje się do pokrywania drobnych szczegółów
- służy nie tylko do korygowania – może być też stosowany jako biały marker na dowolnej powierzchni
- płyn korygujący na bazie alkoholu
- niezawodna końcówka zaworkowa (większość korektorów w piórze ma końcówkę kulkową, która często się zaciera)
- powierzchnia korygowania 1 700 cm²



KOD	REF	ml	uni	uni
3221	ZL63	7	12	



KOD	REF	ml	uni	uni
2821*	ZLC31	12	12	



KOREKTOR W TAŚMIE CLT-205 UNI

- korektor ekologiczny w taśmie, z ruchomą końcówką
- przeznaczony do korygowania pisma ręcznego i na wydrukach komputerowych
- precyzyjnie kreśli całe zdania tekstu
- posiada skuwkę chroniącą taśmę oraz wygodny klip
- jest bardzo lekki, a taśma łatwo się rozwija i dokładnie nanosi na papier
- nie zawiera szkodliwych substancji
- grubość linii korygowania: 5 mm
- długość taśmy: 6 m
- pakowane po 10 szt.



KOD	REF	DŁUGOŚĆ TAŚMY (m)	SZEROKOŚĆ TAŚMY (mm)	uni	uni
221452	CLT-205	6	5		

OPENMATE KOREKTOR W TAŚMIE SQ-110 PENMATE

- korektor w taśmie do korekt na wszystkich rodzajach papieru, fotokopiach i faxach
- pozostawia po korekcie suchą powierzchnię
- taśma odporna na działanie wody i atramentów
- długość taśmy 10 m



KOD	DŁUGOŚĆ TAŚMY (m)	SZEROKOŚĆ TAŚMY (mm)	uni	uni
421572*	10	5		



Titanum® KOREKTOR W TAŚMIE 9803 TITANUM

- boczny
- przezroczysta obudowa umożliwiła kontrolę zużycia taśmy
- szerokość taśmy: 5 mm
- długość taśmy: 8 m



KOD	REF	DLUGOŚĆ TAŚMY (m)	SZEROKOŚĆ TAŚMY (mm)	IN	Adnetto	Adbrutto
94245	9803	8	5	1		

Titanum® KOREKTOR W TAŚMIE C905 TITANUM

- przezroczysta obudowa umożliwiła kontrolę zużycia taśmy
- zakończony nakładką, która chroni taśmę
- szerokość taśmy: 5 mm
- długość taśmy: 7 m



KOD	REF	DLUGOŚĆ TAŚMY (m)	SZEROKOŚĆ TAŚMY (mm)	IN	Adnetto	Adbrutto
67715	C905	7	5	1		

TITANUM® KOREKTOR W TAŚMIE 3W1 TITANUM

ZAWSZE pod RĘKĄ

- wysokiej jakości korektor w taśmie 3 w 1: korektor w taśmie, zakreślacz w taśmie w kolorze żółtym i gumka do wymazywania
- nowoczesna, transparentna obudowa pozwala na kontrolę zużycia taśmy
- suchy system korekcji zapewnia szybkie, suche oraz czyste korygowanie
- precyzyjnie kreśli całe zdania tekstu
- ekologiczny
- posiada zatyczki chroniące taśmę i gumkę
- wymiary taśmy korektora: szerokość 5 mm x długość 6 m
- linia pisania zakreślacza: szerokość 4,2 mm x długość 4 m



KOD	DLUGOŚĆ TAŚMY (m)	SZEROKOŚĆ TAŚMY (mm)	IN	Adnetto	Adbrutto
241516	6	5	1 blister		

Tipp-Ex® KOREKTOR W TAŚMIE „POCKET MOUSE” TIPP-EX

- korektor w taśmie z przezroczystą obudową umożliwiającą kontrolę zużycia taśmy
- system przewijania taśmy
- obudowa o wymiarach: długość 90,1 mm; szerokość 16,4 mm; wysokość 45 mm zakończona nakładką POM na zawieszce, która chroni taśmę
- korektor posiada karbowaną górną część obudowy ułatwiającą odpowiednie trzymanie korektora
- poliestrowa taśma odporna na rozerwanie
- szacowany okres przydatności 3 lata
- zawartość metali ciężkich – spełnia normy: EN71-3, ASTM F963, 16 CFR 1303, 91/338/EEC
- produkt nie zawiera PVC



KOD	REF	DLUGOŚĆ TAŚMY (m)	SZEROKOŚĆ TAŚMY (mm)	Adnetto	Adbrutto
21377	8207892	10	4,2		

DONAU® KOREKTOR W TAŚMIE DONAU

- korektor w taśmie, prosty i bezpieczny w użyciu
- warstwa korygująca umieszczona na specjalnej taśmie
- można stosować na wszystkich rodzajach papieru
- przezroczysta obudowa pozwala kontrolować stan zużycia
- nietoksyczny
- suchy i czysty w zastosowaniu
- długość taśmy: 8 m
- szerokość taśmy: 5 mm



KOD	REF	DLUGOŚĆ TAŚMY (m)	SZEROKOŚĆ TAŚMY (mm)	Adnetto	Adbrutto
59279	7635001PL-99	8	5		



KOREKTOR W TAŚMIE TO-0124 TOMA

- taśma korekcyjna o szerokości 5 mm i długości 12 m
- ergonomiczna, przezroczysta obudowa zapewniająca widoczny poziom zużycia
- system kontroli naprężenia taśmy
- uniwersalne wykorzystanie na różnych rodzajach papieru



KOD	REF	DLUGOŚĆ TAŚMY (m)	SZEROKOŚĆ TAŚMY (mm)	Adhesto	Adbruno
38860	TO-0124	12	5		



KOREKTOR W TAŚMIE TOMA

- taśma korekcyjna o szerokości 5 mm i długości 8 m
- ergonomiczna, przezroczysta obudowa zapewniająca widoczny poziom zużycia
- system kontroli naprężenia taśmy
- uniwersalne wykorzystanie na różnych rodzajach papieru
TO-0123 – z bocznym aplikatorem



KOD	REF	DLUGOŚĆ TAŚMY (m)	SZEROKOŚĆ TAŚMY (mm)	Adhesto	Adbruno
115355	TO-012	8	5		
193248	TO-0123	8	5		



KOREKTOR W TAŚMIE „CORRECTION TAPE” KAMET

- korektor w taśmie z ergonomiczną i przezroczystą obudową pozwalającą kontrolować poziom zużycia taśmy
- gumowy uchwyt z wypustkami na kciuk pozwala uniknąć poślizgu
- do wszystkich rodzajów papieru
- opakowany w torebkę z euro zawieszką



KOD	REF	DLUGOŚĆ TAŚMY (m)	SZEROKOŚĆ TAŚMY (mm)	Adhesto	Adbruno
259713	KL-3000	8	5		



KOREKTOR W TAŚMIE „DRYLINE GRIP” PAPER MATE

- koryguje na sucho
- przeznaczony jest do natychmiastowej korekty
- idealny do korekty pojedynczych wyrazów i dłuższych partii tekstu
- posiada ergonomiczny, nowoczesny wygląd z innowacyjnym, wygodnym uchwytem i widocznym zasobnikiem trwałej taśmy korekcyjnej



KOD	REF	DLUGOŚĆ TAŚMY (m)	SZEROKOŚĆ TAŚMY (mm)	Adhesto	Adbruno
85793*	1862884	8,5	5		



KOREKTORY W TAŚMIE PENTEL

- ergonomiczna, przezroczysta obudowa pozwala na kontrolę zużycia taśmy
- wyposażone w nasadkę chroniącą przed zabrudzeniem lub uszkodzeniem
- wykonane w 84% z materiałów przetworzonych (ZT54)



62355

90664

KOD	REF	DLUGOŚĆ TAŚMY (m)	SZEROKOŚĆ TAŚMY (mm)	Adhesto	Adbruno
90664	ZTT15	12	5		
62355*	ZT54	25	4,2		

STARPAK KOREKTOR W TAŚMIE STARPAK

- wyjątkowo długa 8-metrowa taśma
- obudowa ergonomiczna, w uniwersalnej estetyce, umożliwiająca kontrolę zużycia taśmy
- odpowiednio ukształtowana końcówka zapobiega odklejaniu i rwaniu się taśmy przy kończeniu korekty



KOD	REF	DLUGOŚĆ TAŚMY (m)	SZEROKOŚĆ TAŚMY (mm)	Adhesto	Adbruno
88534	262048	8	5		



KOREKTORY W TAŚMIE Z KASETĄ WYMIENNĄ SYSTEM PRITT

- korektory w taśmie z ulepszonym mechanizmem otwierania gwarantującym łatwą i szybką wymianę kasety
- ekonomiczne – kupujesz tylko raz, później należy jedynie dokupić kasety wymienne
- bez rozmazywania – natychmiastowe pisanie bezpośrednio po korekcie
- doskonały i trwały efekt korygowania – tekst nie prześwituje z upływem czasu
- do obudowy pasują kasety do korekcji centralnej i bocznej (4,2 i 6,0 mm)
- kaseata korektora wykonana jest w 70% z recyklingowanego tworzywa sztucznego
- nie zawierają rozpuszczalników, bezpieczne dla dzieci i przyjazne dla środowiska

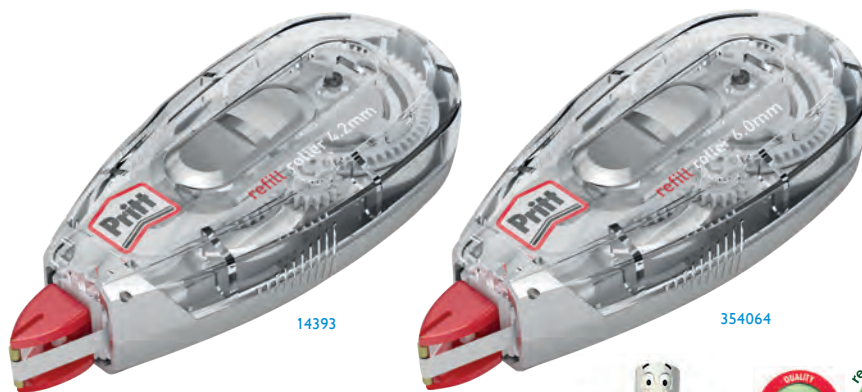

14393

354064

KOD	REF	RODZAJ	DŁUGOŚĆ TAŚMY (m)	SZEROKOŚĆ TAŚMY (mm)	oNetto	oBrutto
14393	2116531	korektor	12	4,2	☒	☒
15375	2120455	kaseata	12	4,2	☒	☒
354064	2115720	korektor	12	6,0	☒	☒



KOREKTORY W TAŚMIE „COMPACT FLEX” I „ECO FLEX” PRITT

- nie pozostawiają śladów ani cieni na kserokopiach i faksach
- nie zawierają rozpuszczalników – bezpieczne dla dzieci i przyjazne dla środowiska
- doskonały i trwały efekt korygowania – tekst nie prześwituje z upływem czasu
- suchy system korekcji umożliwia natychmiastowe pisanie ręczne lub na maszynie bezpośrednio po korekcie
- ergonomiczny kształt oraz unikalna, estetyczna końcówka zapewniają gładką aplikację
- **ECO Flex** posiada obudowę wykonaną w 100% z przetworzonego plastiku i w 100% recyklingowaną, przystosowaną do korekcji bocznej oraz systemu korekcji: push (wygodny przy korekcji pojedynczych znaków) i pull (do większych partii tekstu)



14395

354059

KOD	REF	RODZAJ	DŁUGOŚĆ TAŚMY (m)	SZEROKOŚĆ TAŚMY (mm)	oNetto	oBrutto
14395	2136628	Compact Flex	8,5	4,2	☒	☒
354059	2116533	ECO Flex	10	4,2	☒	☒



KOREKTOR W TAŚMIE „MINI ROLLER” PRITT

- mały i poręczny kieszonkowy korektor w taśmie, idealny do piórka
- doskonały i trwały efekt korygowania – tekst nie prześwituje z upływem czasu
- suchy system korekcji umożliwia natychmiastowe pisanie bezpośrednio po korekcie
- transparentna obudowa pozwala kontrolować zużycie taśmy
- nie zawiera rozpuszczalników
- bezpieczny dla dzieci i przyjazny dla środowiska



KOD	REF	DŁUGOŚĆ TAŚMY (m)	SZEROKOŚĆ TAŚMY (mm)	oNetto	oBrutto
65482	2055780	6	4,2	☒	☒



WYMAZYWACZE DO PIÓRA Z SZYBKIM KOREKTOREM FIBRACOLOR

- wielofunkcyjne wymazywacze do atramentu z szybkim korektorem
- dwie mocne końcówki: stożkowa do precyzyjnego i szerokiego wymazywania oraz cienkopisząca do dokładnej korekcji w miejscu wymazanego tekstu
- natychmiastowa korekta bez rozmazywania linii nawet na mokrej powierzchni
- bezpieczne zatyczki wentylacyjne
- długotrwałe działanie, kod kreskowy na obudowie
- wymazywacz ma dodatkowe funkcje zmiany kolorów w mazakach MAGIC 9+1 oraz wymazywania ich w mazakach ERASABLE 9+1
- wyprodukowane we Włoszech



KOD	szk.	oNetto	oBrutto
439	25	☒	☒
221069*	2	☒	☒



1 2 3 4 5 6

Artykuły geometryczne i kreślarskie

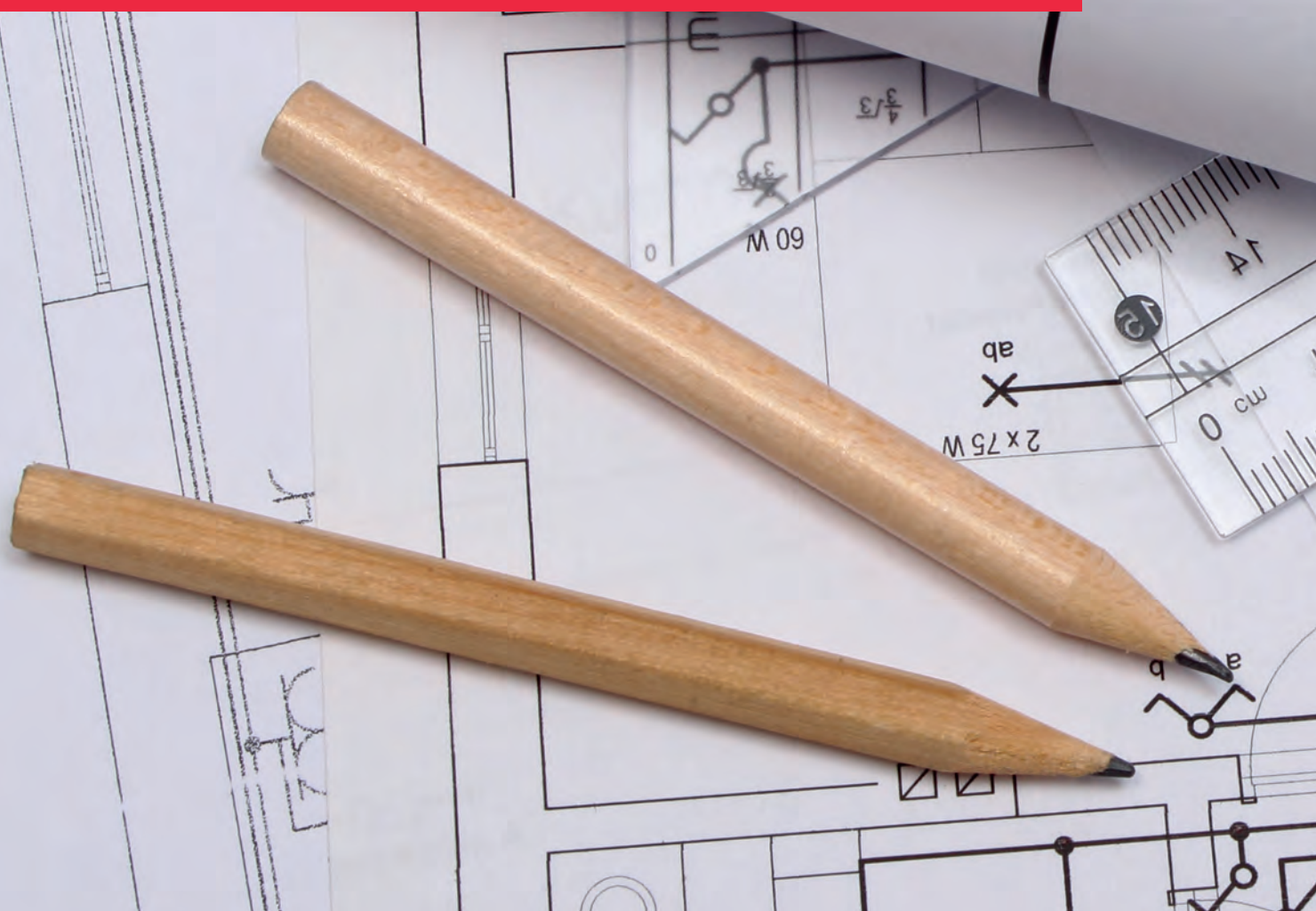

Cienkopisy kreślarskie
Cyrkle
Komplety geometryczne
Krzywki
Linijki

7

8

9

10

11

12

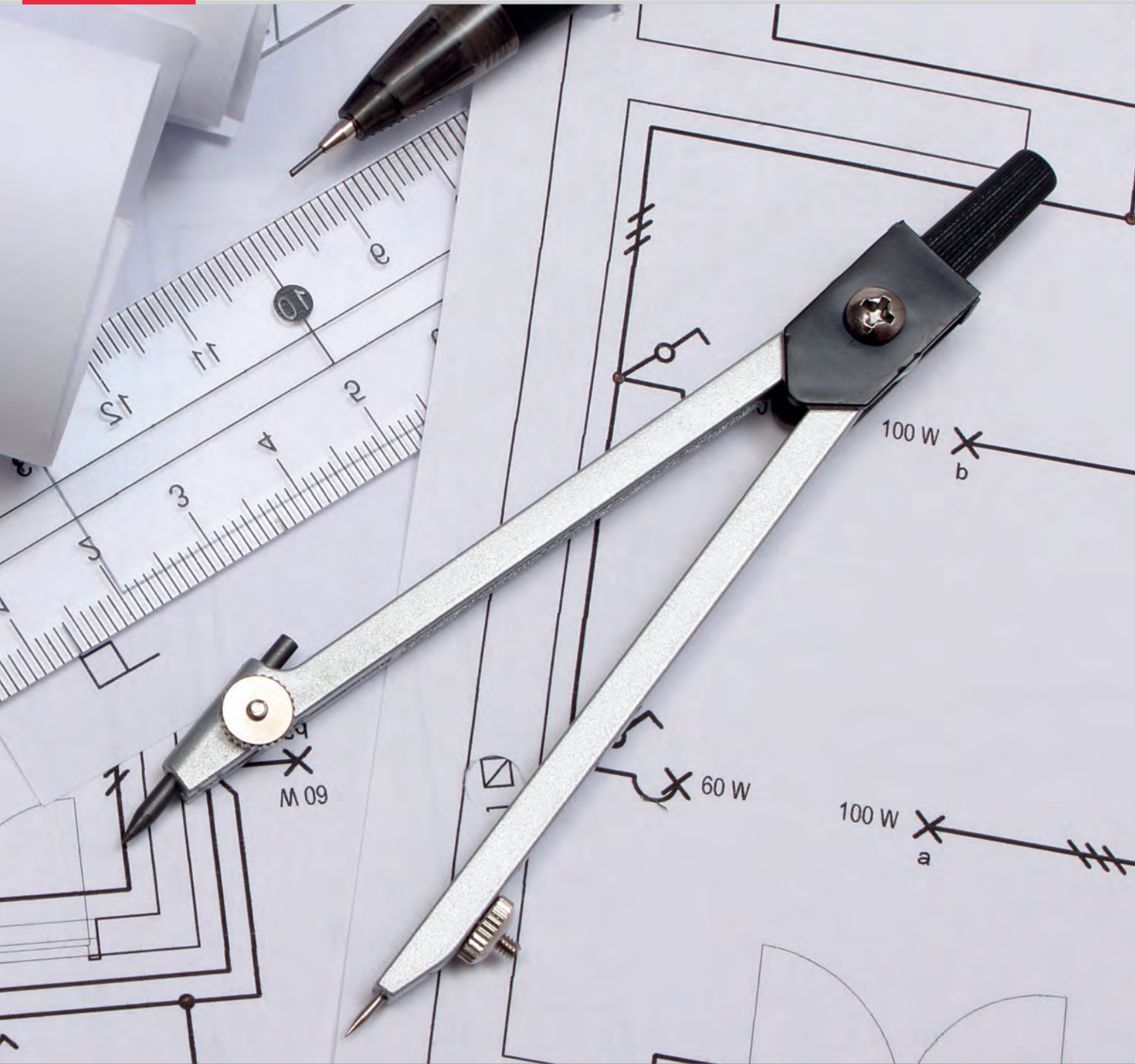

7

Titanium® KOMPLET GEOMETRYCZNY L-15 TITANUM

- zestaw czteroelementowy
- transparentny
- zawiera: linijkę 15 cm, 2 ekierki: 9 cm i 12 cm, kątomierz 10 cm
- pakowany w woreczek z zawieszką

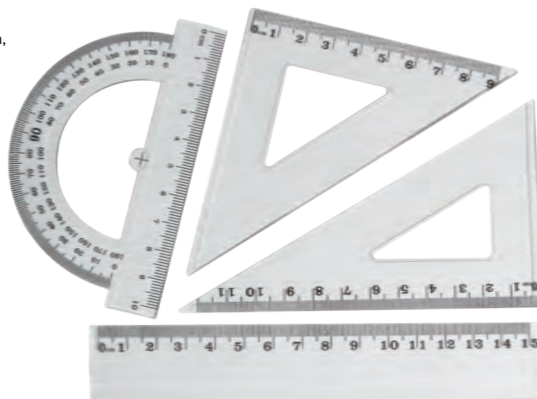

KOD	REF	KOLOR	OPIS	<i>Abnetto</i>	<i>Abbruno</i>
303303	L-15	transparentny	czteroelementowy	☎	☎



Titanium® KOMPLET GEOMETRYCZNY L-20 TITANUM

- zestaw czteroelementowy
- transparentny
- w zestawie linijka 20 cm, 2 ekierki: 10 cm i 14 cm, kątomierz 10 cm
- pakowany w woreczek z zawieszką



KOD	REF	KOLOR	OPIS	<i>Abnetto</i>	<i>Abbruno</i>
303304	L-20	transparentny	czteroelementowy	☎	☎



KOMPLET GEOMETRYCZNY KS9012

- czteroelementowy
- w etui z PVC
- w zestawie linijka 15 cm, 2 ekierki- 10 cm, kątomierz

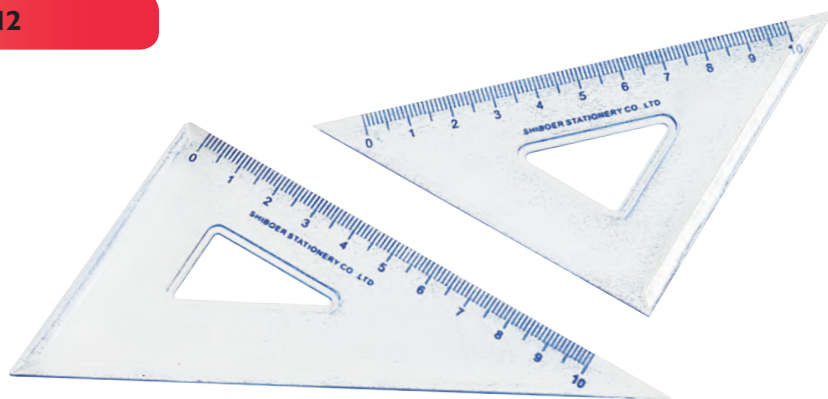
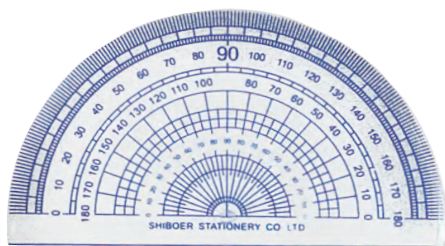

KOD	REF	KOLOR	OPIS	<i>Abnetto</i>	<i>Abbruno</i>
112028	KS9012	transparentny	czteroelementowy	☎	☎



KOMPLETY GEOMETRYCZNE GRALES

- przezroczyste
- pakowane w eleganckie etui

- komplet **J15** – 3-elementowy:
linijka 15 cm, ekierka 45°, kątomierz
- komplet **J20** – 3-elementowy:
linijka 20 cm, ekierka 30°, kątomierz
- komplet **J15** – 4-elementowy:
linijka 15 cm, ekierka 45°, ekierka 30°, kątomierz
- komplet **J20** – 4-elementowy:
linijka 20 cm, ekierka 45°, ekierka 30°, kątomierz



KOD	REF	cm	ABnetto	ABbrutto
118484	J15 3 el.	15	☑	☑
118485	J20 3 el.	20	☑	☑
9913	J15 4 el.	15	☑	☑
9914	J20 4 el.	20	☑	☑



PRZYBORY GEOMETRYCZNE GRALES

linijki

- z sitodrukowym nadrukiem skali
- do biura i do szkoły
- przezroczyste

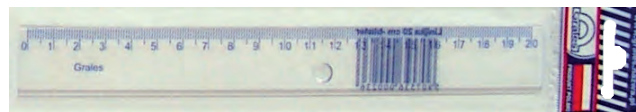

KOD	↕	OPIS	szk.	ABnetto	ABbrutto
9902	15 cm	linijka	20	☑	☑
9903	20 cm	linijka	20	☑	☑
9904	30 cm	linijka	20	☑	☑
9905	40 cm	linijka	20	☑	☑
1381	50 cm	linijka	20	☑	☑
35187	20 cm	linijka	1	☑	☑
35188	30 cm	linijka	1	☑	☑
35189	40 cm	linijka	1	☑	☑
35190	50 cm	linijka	1	☑	☑
9910	180°	kątomierz	20	☑	☑
9906	30°	ekierka	20	☑	☑
9908	45°	ekierka	20	☑	☑



KOMPLETY GEOMETRYCZNE TITANUM

- sześćelementowe
- w etui PCV
- w zestawie linijka 15 cm, kątomierz, 2 ekierki 10 cm, zapas grafitów oraz cyrkiel
- 96449** - cyrkiel z ołówkiem automatycznym
- 96451** - cyrkiel z rysikiem



KOD	REF	KOLOR	OPIS	ABnetto	ABbrutto
96449	2507	transparentny	sześćelementowy	☑	☑
96451	2508	transparentny	sześćelementowy	☑	☑

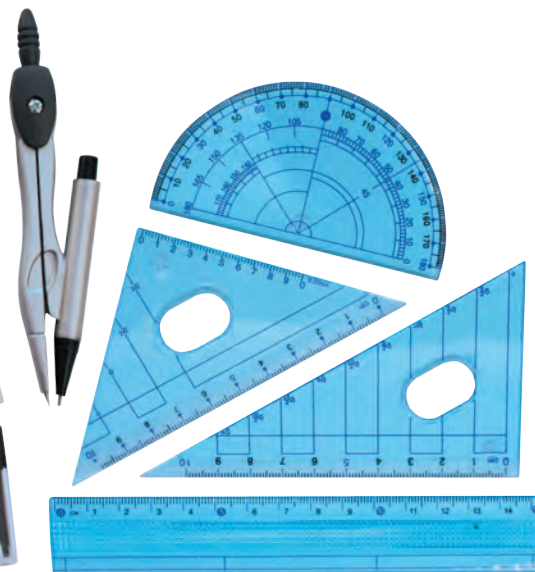

07



LINIJKI WIELOFUNKCYJNE „4 COLOURS” Y-PLUS

- wielofunkcyjne linijki 4w1
- zintegrowana gumka, temperówka i ołówek
- dostępne długości: 20 i 30cm.
- do wyboru w kolorze: złotym, pomarańczowym, zielonym, bądź niebieskim



KOD	REF	cm	KOLOR	ABnetto	ABbrutto
435041*	RX170100	20	●●●●	☑	☑
435042*	RX130910	30	●●●●	☑	☑



CYRKLE MAPED STUDY

- metalowe cyrkle z ergonomicznym uchwytem
- w plastikowym etui
- 97451** i **343488** - z grafitową końcówką i zapasowym wkładem grafitowym
- 65338** i **56237** - z uniwersalnym uchwytem na ołówek, w zestawie ołówek
- 15220** - z ołówkiem automatycznym, w zestawie pudełko z zapasem grafitów o grubości 0,5 mm



KOD	REF	ABnetto	ABbrutto
97451	119450	☑	☑
343488	194510	☑	☑
65338	119410	☑	☑
56237	194111	☑	☑
15220	119430	☑	☑



56237



343488



FUN&JOY® CYRKIEL 85002 FUN&JOY

- plastikowy cyrkiel szkolny z uchwytem na ołówek
- łatwy w użyciu, płynnie regulowany rozstaw ramion
- w zestawie cyrkiel oraz krótki drewniany ołówek
- praktyczne, transparentne plastikowe etui
- dostępny w 2 wersjach kolorystycznych: różowo-pomarańczowym oraz niebiesko-zielonym



KOD	REF	KOLOR	OPIS	netto	brutto
404853	85002	różowo-pomarańczowy niebiesko-zielony	dwuelementowy	☞	☞

FUN&JOY® CYRKIEL 65002 FUN&JOY

- metalowy cyrkiel szkolny z ergonomicznym uchwytem
- w zestawie cyrkiel oraz krótki drewniany ołówek
- łatwy w użyciu, płynnie regulowany rozstaw ramion
- praktyczne, transparentne plastikowe etui
- cyrkiel w kolorze srebrnym z plastikowym wykończeniem w 4 kolorach do wyboru: różowym, zielonym, fioletowym i pomarańczowym



KOD	REF	KOLOR	OPIS	netto	brutto
404927	65002	●●●●	dwuelementowy	☞	☞

FUN&JOY® CYRKIEL 84002 FUN&JOY

- plastikowy cyrkiel szkolny z rysikiem grafitowym
- łatwy w użyciu, płynnie regulowany rozstaw ramion
- w zestawie cyrkiel oraz folka z wymiennym wkładem grafitowym
- praktyczne, transparentne plastikowe etui
- dostępny w 2 wersjach kolorystycznych: różowo-pomarańczowym oraz niebiesko-zielonym



KOD	REF	KOLOR	OPIS	netto	brutto
404854	84002	różowo-pomarańczowy niebiesko-zielony	dwuelementowy	☞	☞

FUN&JOY® CYRKIEL 45002 FUN&JOY

- szkolny cyrkiel metalowy z ergonomicznym uchwytem i kolorowym wykończeniem
- w zestawie cyrkiel, wymienne wkłady grafitowe - 2 sztuki
- łatwy w użyciu, płynnie regulowany rozstaw ramion
- praktyczne, transparentne etui z plastikami
- cyrkiel w kolorze czarnym z plastikowym wykończeniem w 4 kolorach do wyboru: różowym, zielonym, fioletowym i pomarańczowym



KOD	REF	KOLOR	OPIS	netto	brutto
404926	45002	●●●●	dwuelementowy	☞	☞

FUN&JOY® CYRKIEL 3002I FUN&JOY

- metalowy cyrkiel szkolny
- w zestawie cyrkiel wymienne wkłady grafitowe
- łatwy w użyciu, płynnie regulowany rozstaw ramion
- praktyczne, transparentne plastikowe etui
- dostępny w 5 kolorach: niebieskim, różowym, fioletowym, zielonym oraz pomarańczowym



KOD	REF	KOLOR	OPIS	netto	brutto
378906	3002I	●●●●●	dwuelementowy	☞	☞

FUN&JOY® CYRKIEL 47002 FUN&JOY

- szkolny cyrkiel metalowy z kolorowym wykończeniem
- w zestawie cyrkiel oraz wymienne wkłady grafitowe
- płynnie regulowany rozstaw ramion
- estetyczne, transparentne plastikowe etui



KOD	REF	KOLOR	OPIS	szt.	netto	brutto
284549	47002	●●●●●	dwuelementowy	1	☞	☞

FUN&JOY CYRKIEL 5 1005 FUN&JOY

- metalowy cyrkiel szkolny z ergonomicznym uchwytem i kolorowym wykończeniem
- w zestawie cyrkiel, wymienne wkłady grafitowe, temperówka do grafitów, gumka do mazania, uchwyt do ołówka
- łatwy w użyciu, płynnie regulowany rozstaw ramion
- praktyczne, transparentne plastikowe etui
- dostępny w 4 kolorach: niebieskim, fioletowym, zielonym i pomarańczowym



KOD	REF	KOLOR	OPIS	Netto	Branco
378908	51005	●●●●	pięcioelementowy	☑	☑

FUN&JOY CYRKIEL 52005 FUN&JOY

- metalowy cyrkiel szkolny z ergonomicznym uchwytem i kolorowym wykończeniem
- w zestawie cyrkiel, wymienne wkłady grafitowe, ołówek automatyczny, wymienne grafity do ołówka automatycznego oraz uchwyt na ołówek drewniany
- łatwy w użyciu, płynnie regulowany rozstaw ramion
- praktyczne, transparentne plastikowe etui
- dostępny w 4 kolorach: niebieskim, fioletowym, zielonym i pomarańczowym



KOD	REF	KOLOR	OPIS	Netto	Branco
378909	52005	●●●●	pięcioelementowy	☑	☑

FLAMINGO CYRKIEL 5 1004 FLAMINGO

- metalowy cyrkiel szkolny z ergonomicznym uchwytem i kolorowym wykończeniem
- w zestawie cyrkiel, wymienne wkłady grafitowe, krótki ołówek drewniany oraz uchwyt do ołówka
- łatwy w użyciu, płynnie regulowany rozstaw ramion
- praktyczne, transparentne plastikowe etui
- dostępny w 4 kolorach: niebieskim, fioletowym, zielonym i pomarańczowym



KOD	REF	KOLOR	OPIS	Netto	Branco
378907	51004	●●●●	czteroelementowy	☑	☑

KAMET CYRKLE SZKOLNE KAMET



KOD	REF	OPIS	Netto	Branco
26377	K-1016	PIK - plastikowy, stabilny cyrkiel na ołówki prosty metalowy cyrkiel szkolny z uchwytem na ołówki	☑	☑
156	K-1014	BC13 - metalowy cyrkiel w etui, zapas grafitu, bez wymiennej końcówki	☑	☑
40889	K-1013	szkolno-techniczny, metalowy cyrkiel w etui, zapas grafitu, wymienna nóżka	☑	☑
13884	K-1015	metalowy, stabilny cyrkiel z wymienną nóżką, zapas grafitu	☑	☑
116431	RX		☑	☑

LORENZ CYRKLE METALOWE LORENZ

- seria 100 – cyrkiel szkolny podstawowy, niklowane i kolorowe lakierowane, pojedyncze w etui oraz komplety 2, 4 lub 7 elementowe
- seria 200 – cyrkiel szkolno-techniczny, większe od 101, łamane ramiona, obrotowa końcówka z 2-ma typami ostrzy, niklowane, komplety 2, 3, 5, 6, 7 i 9 elementowe
- seria 400 – cyrkiel precyzyjny, z dokładną regulacją śrubową – 400VC lub obrotowy „zerownik” – 400BP, komplet 7-el. z cyrkiem profesjonalnym – 407
- seria 500 – cyrkiel profesjonalny, oparte na najbardziej zaawansowanym cyrku 500 z wysuwającym teleskopem, komplety 3, 7 i 9-elementowe



KOD	REF	IŁOŚĆ ELEMENTÓW	OPIS	Netto	Branco
21126	102	2	cyrkiel szkolny, zapas grafitów w pudełku	☑	☑
17951	104	4	cyrkiel, zestaw do tuszu, zapas grafitów	☑	☑
85601	202	2	cyrkiel techniczny, zapas grafitów w pudełku	☑	☑
22578	203	3	cyrkiel, końcówka do rapidografów, grafity	☑	☑
22579	205	5	cyrkiel, zestaw do tuszu, zapas grafitów	☑	☑
22582	400/VC	2	precyzyjny, do małych okręgów, grafity	☑	☑
22583	500	1	profesjonalny, łamane ramiona, teleskop	☑	☑
85581	503	3	cyrkiel 500, końcówka do rapidografów, grafity	☑	☑

Titanum® CYRKIEL 9001 TITANUM

- szkolny cyrkiel metalowy
- w zestawie cyrkiel oraz wymienny wkład grafitowy
- w plastikowym etui wyposażonym w klips do wpięcia



KOD	REF	OPIS	Artesio	Artesio
218022	9001	jednoelementowy	☑	☑

Titanum® CYRKIEL 1002LC TITANUM

- szkolny cyrkiel metalowy
- z zestawie cyrkiel i wymienne wkłady grafitowe
- płynnie regulowany rozstaw ramion



KOD	REF	OPIS	Artesio	Artesio
96448	1002LC	dwuelementowy	☑	☑

Titanum® CYRKIEL 3005 TITANUM

- profesjonalny pięcioelementowy komplet geometryczny w plastikowym etui
- w zestawie cyrkiel z łamanym ramieniem, końcówka do kreślenia tuszem z obsadką, igielka, zapas grafitów



KOD	REF	OPIS	Artesio	Artesio
284552	3005	pięcioelementowy	☑	☑

CYRKIEL 8007

- szkolny cyrkiel metalowy z niebieskim wykończeniem oraz gumką do wymazywania
- w zestawie cyrkiel i zapasowe grafity
- cyrkiel składany z igłową końcówką
- posiada zatyczkę ze skuwką zabezpieczającą nóżkę cyrkiela
- płynnie regulowany rozstaw ramion
- pakowany w estetyczne, transparentne plastikowe etui



KOD	REF	OPIS	Artesio	Artesio
211984	8007	dwuelementowy	☑	☑

Titanum® CYRKIEL 3007C TITANUM

- profesjonalny siedmioelementowy komplet geometryczny w plastikowym etui
- w zestawie składany cyrkiel z łamanym ramieniem, cyrkiel precyzyjny z końcówką do tuszu i grafitu, końcówka do kreślenia tuszem z obsadką, temperówka, końcówka do rapidografów, zapasowy grafit



KOD	REF	OPIS	Artesio	Artesio
284554	3007C	siedmioelementowy	☑	☑



CYRKIEL 1001LA

- szkolny cyrkiel metalowy
- pakowany w estetyczne, transparentne, plastikowe etui



KOD	REF	KOLOR	OPIS	Adnetto	Adbrutto
163073	1001LA	● ● ● ● ●	jednoelementowy	☑	☑

CYRKIEL 1001LB

- szkolny cyrkiel metalowy
- w etui PCV



KOD	REF	OPIS	Adnetto	Adbrutto
163074	1001LB	jednoelementowy	☑	☑

CYRKIEL BD-13

- komplet dwuelementowy w plastikowym etui
- w zestawie cyrkiel i zapas grafitów



KOD	REF	OPIS	Adnetto	Adbrutto
84381	BD-13	dwuelementowy	☑	☑

CYRKIEL NA OŁÓWEK BD12 (M8003)

- metalowy cyrkiel z uchwytem na ołówek
- płynnie regulowany rozstaw ramion
- w plastikowym wygodnym etui
- w zestawie cyrkiel i ołówek



KOD	REF	OPIS	Adnetto	Adbrutto
84380	BD12 (M8003)	dwuelementowy	☑	☑

CYRKIEL 3002C

- szkolny cyrkiel metalowy
- płynnie regulowany rozstaw ramion
- odkręcane uchwyty do grafitu lub igły
- w zestawie cyrkiel oraz wymienne wkłady grafitowe
- estetyczne, transparentne plastikowe etui



KOD	REF	OPIS	Adnetto	Adbrutto
163070	3002C	dwuelementowy	☑	☑

CYRKIEL 3003A

- szkolny cyrkiel metalowy
- w zestawie cyrkiel, zapas grafitów i uniwersalny adapter
- płynnie regulowany rozstaw ramion
- odkręcane uchwyty do grafitu lub igły
- estetyczne, transparentne plastikowe etui



KOD	REF	OPIS	Adnetto	Adbrutto
163072	3003A	trzyelementowy	☑	☑

Galanteria biurowa

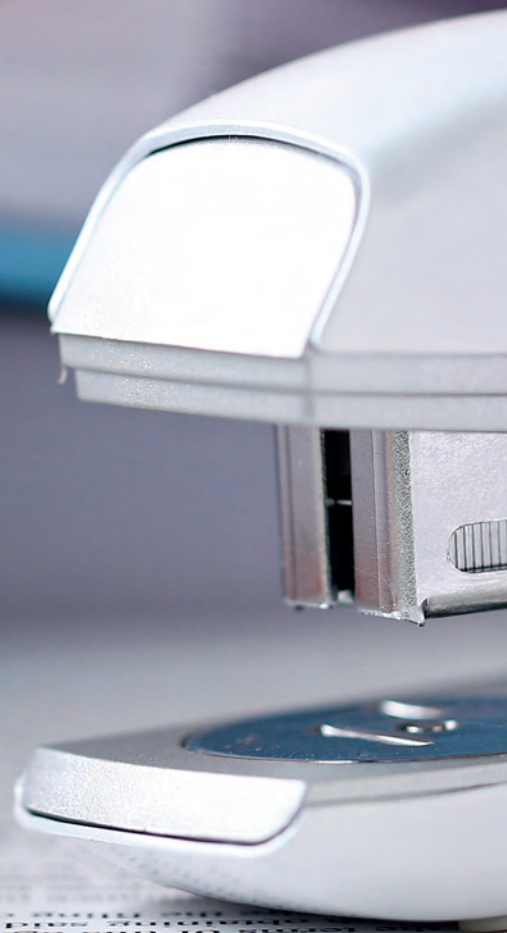

Dispensery do taśm
Dziurkacze
Flety
Folie stretch
Gumki recepturki
Identyfikatory i smycze
Kasetki na pieniądze
Kleje
Liczydła

Lupy
Masy klejące
Noże biurowe, ostrza do noży
Nożyczki
Numeratory, datowniki
Pinezki
Poduszki do stempli
Spinacze i klipy biurowe
Szafki i zawieszki na klucze

7

8

9

10

11

12



Sznurki
Szpilki
Taśmy klejące, podajniki
Taśmy pakowe, montażowe, maskujące
Tusze do stempli
Zszywacze, rozszywacze, zszywki
Zwilżacze do palców

8



UHU®

klei wszystko i wszędzie



Klej UHU Stic 8,2g
Klej UHU Stic 21g
Klej UHU Stic 40g

Klej UHU Super Glue Control 3g
Klej UHU Super Glue Jambo 12x3g
Klej UHU Super Glue Gel 3g

SZUKASZ PIECZĄTKI?

trodat[®]

1 PRZYGOTUJ PROJEKT
ODBICIA SAMEMU
LUB ZOSTAW TO NAM

2 WYBIERZ
WIELKOŚĆ I RODZAJ
PIECZĄTKI

3 SKONTAKTUJ SIĘ
Z PRZEDSTAWICIELEM
HANDLOWYM, KTÓRY
SŁUŻY POMOCĄ

PIECZĄTKI PRINTY

Salon meblowy Alladyn
ul. Krucza 17A 90-129 Poznań
tel. 00-971-091-011



Wielkość pieczętki



PIECZĄTKI PROFESSIONAL

Kancelaria
Adwokacka
Adam Nowak
07-200 Kraków, ul. Nowy Targ 46
NIP: 1234567890 REGON:123456790
www.nowak-kancelari.eu



**NOWY
DESIGN**

Wielkość pieczętki

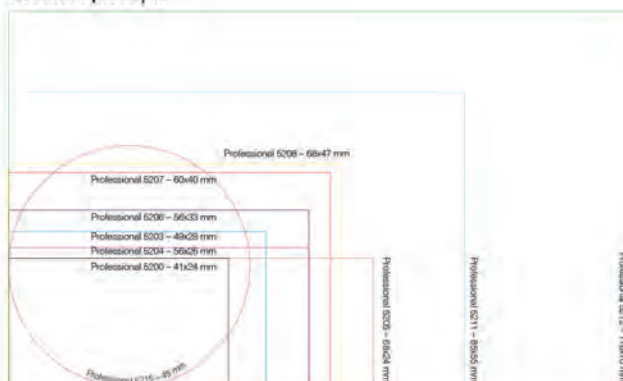

PIECZĄTKI POCKET

Kamila Kowalska
Główny księgowy



Wielkość pieczętki



**BEZ
KLEKSÓW**



**BEZ PŁAM
I ZABRUDZEŃ**



**BEZ NIE ZATUSZOWANYCH
POWIERZCHNI W ODBICIU**



**NIE DOLEWAJ TUSZU,
WYMIENIAJ WKŁADKĘ**



Najlepsze odbicia uzyskasz wymieniając wkładkę, gdy skończy się tusz.

Originalne wymienne wkładki tuszujące do pieczętek, datowników, numeratorów samotuszujących Trodat, które gwarantują wysoką jakość odbicia. Umożliwiają łatwą i wolną od zabrudzeń wymianę wkładki w każdym modelu pieczętki.



DZIURKACZ PCW202

- mały dziurkacz biurowy
- metalowy
- wskaźnik środka strony
- ilość dziurkowanych kartek: 8
- średnica dziurek: 6,0 mm
- odstęp pomiędzy otworami: 80 mm
- wysokość stosu kartek: 0,8 mm
- dostępny w kolorach: czarnym, niebieskim, szarym



KOD	REF			KOLOR		
58849	PCW202	8	80	●●●		

DZIURKACZ YF9952-1

- mały dziurkacz biurowy
- metalowy
- wskaźnik środka strony
- ilość dziurkowanych kartek: 10
- średnica dziurek: 6,0 mm
- odstęp pomiędzy otworami: 80 mm
- wysokość stosu kartek: 1,0 mm
- dostępny w kolorach: czarnym, niebieskim



KOD	REF			KOLOR		
66680	YF9952-1	10	80	●●		

DZIURKACZ PCW203A

- metalowy
- wskaźnik środka strony i ogranicznik formatu
- ilość dziurkowanych kartek: 20
- średnica dziurek: 6 mm
- odstęp pomiędzy otworami: 80 mm
- wysokość stosu kartek: 2,0 mm
- dostępny w kolorach: czarnym, niebieskim



KOD	REF			KOLOR		
58847	PCW203A	20	80	●●		

DZIURKACZ YF9957

- bardzo mocny dziurkacz biurowy o trwałej metalowej konstrukcji
- wskaźnik środka strony i ogranicznik formatu
- ilość dziurkowanych kartek: 30
- średnica dziurek: 7,0 mm
- odstęp pomiędzy otworami: 80 mm
- wysokość stosu kartek: 3,0 mm
- dostępny w kolorze czarnym



KOD	REF			KOLOR		
81786	YF9957	30	80	●		

EAGLE DZIURKACZE 837S, 837, 837L, 837XL EAGLE

- metalowa podstawa, podwójny wskaźnik środka strony (poza 837XL), listwa formatowa
- 837S, 837 - rozstaw: 80 mm, średnica: 5,5 mm
- 837L - blokada ramienia ułatwia przechowywanie - ogranicza wysokość do 60 mm, regulowany rozstaw otworów: 70/80 mm, średnica: 5,5 mm
- 837XL - metalowe ramie, blokada ramienia ułatwia przechowywanie - ogranicza wysokość do 70 mm, regulowany rozstaw otworów: 70/80, średnica: 6 mm

KOD	REF			KOLOR		
2519	837S	12	80	●		
392590	837S	12	80	●		
392589	837S	12	80	●		
392591	837S	12	80	●		
2515	837	25	80	●		
392574	837	25	80	●		
392575	837	25	80	●		
392576	837	25	80	●		
30659	837L	25	70-80	●		
392577	837L	25	70-80	●		
392579	837L	25	70-80	●		
392580	837L	25	70-80	●		
30660	837XL	40	70-80	●		
392581	837XL	40	70-80	●		
392582	837XL	40	70-80	●		



EAGLE DZIURKACZ 845R EAGLE

- metalowa konstrukcja
- pojemnik na odpady z tworzywa sztucznego nierysującego podłoża
- plastikowa listwa formatowa
- dziurkuje do 100 kartek
- rozstaw dziurek 80 mm
- średnica dziurki 6 mm



KOD	REF			KOLOR		
122402	845	100		●		



LEITZ DZIURKACZE „WOW” MINI METALOWE LEITZ

- wytrzymałe, metalowe dziurkacze do codziennego użytku
- wykonane z metalu z antypoślizgową plastikową podstawką zabezpieczającą przed rysowaniem mebli
- wygodny uchwyt i doskonale ostrza zmniejszają wysiłek przy dziurkowaniu
- wyraźne oznaczenia formatu i solidne mocowanie prowadnicy zapewniają perfekcyjne wyrównanie papieru
- do kompletu zszywacz w tym samym kolorze



NEXT SERIES

KOD	REF		KOLOR		
268503	50601001	10	●		
268505	50601023	10	●		
268506	50601036	10	●		
297622*	50601051	10	●		
297277	50601062	10	●		
430347	50601016	10	●		
430349	50601054	10	●		
430350	50601095	10	●		

GWARANCJA 10 lat

LEITZ DZIURKACZE ŚREDNIE LEITZ

- wytrzymałe i poręczne modele do użycia w biurze lub w domu
- podstawa wykonana jest z metalu, a uchwyt z plastiku, dodatkowo wzmocniony opatentowaną metalową obręczą
- wygodny uchwyt i doskonale ostrza zmniejszają wysiłek przy dziurkowaniu
- wyraźne oznaczenia formatu i wytrzymała prowadnica zapewniają perfekcyjne wyrównanie papieru



NEXT SERIES

KOD	REF		KOLOR		
2513	50380095	16	●		
2513	50380085	16	●		
2513	50380035	16	●		
2513	50380025	16	●		

GWARANCJA 10 lat

LEITZ DZIURKACZE DUŻE LEITZ

- mocne i niezawodne
- podstawa wykonana jest z metalu, a uchwyt z plastiku, dodatkowo wzmocniony metalową obręczą
- wygodny uchwyt i wytrzymałe ostrza zmniejszają wysiłek przy dziurkowaniu
- łatwy do opróżniania pojemnik na ścinki zamontowany na zawiasach
- 10-letnia gwarancja i certyfikat bezpieczeństwa GS



NEXT SERIES

KOD	REF		KOLOR		
76474	50050095	25	●		
76474	50050085	25	●		
76474	50050035	25	●		
76474	50050025	25	●		

GWARANCJA 10 lat

LEITZ DZIURKACZE DUŻE METALOWE LEITZ STYLE

- wyjątkowy dziurkacz metalowy do codziennego użytku, w nowoczesnym designie ze szczotkowanym wykończeniem, w intrygujących kolorach
- solidny i bardzo wytrzymały
- opatentowane elementy uchwytu i doskonale ostrza zmniejszają wysiłek przy dziurkowaniu
- łatwo dopasowujący się, wygodny uchwyt
- wyraźne oznaczenia formatu i wytrzymała prowadnica zapewniają doskonale wyrównanie papieru
- łatwy do opróżniania pojemnik na ścinki zamontowany na zawiasach



NEXT SERIES

KOD	REF		KOLOR		
295981	50060004	30	●		
295982	50060028	30	●		
295983	50060053	30	●		
295984	50060069	30	●		
295985	50060094	30	●		

GWARANCJA 10 lat

LEITZ DZIURKACZE DUŻE METALOWE LEITZ

- wytrzymałe, metalowe dziurkacze do codziennego użytku
- dziurkują do 30 kartek (papier 80 gsm)
- ergonomiczny uchwyt, umożliwiający zmniejszenie siły nacisku przy dziurkowaniu
- precyzyjny ogranicznik formatu z okienkiem do jego podglądu, z wyraźnymi oznaczonymi formatami
- 10-letnia gwarancja i certyfikat bezpieczeństwa GS
- do kompletu zszywacz w tych samych kolorach



NEXT SERIES

KOD	REF		KOLOR		
2512	50080095	30	●		
2512	50080085	30	●		
2512	50080035	30	●		
2512	50080025	30	●		
219880	50081001	30	●		
206677	50081023	30	●		
206678	50081036	30	●		
268528*	50080020	30	●		

KOD	REF		KOLOR		
268529*	50080030	30	●		
268530*	50080050	30	●		
293348	50081051	30	●		
293354	50081062	30	●		
430354	50081016	30	●		
430352	50081054	30	●		
430356	50081095	30	●		

GWARANCJA 10 lat

LEITZ DZIURKACZE MOCNE LEITZ

- mocne dziurkacze do dużego pliku kartek
- aluminiowa podstawa i ramię ułatwiają pracę i zapewniają dużą stabilność
- dwuczęściowa, antypoślizgowa podstawa nie rysuje blatu i ułatwia opróżnianie ściniek
- blokada ramienia pozwala przechowywać dziurkacz z maksymalnie obniżonym ramieniem
- posiadają plastikowy, precyzyjny ogranicznik formatu
- średnica dziurek: 5,5 mm



KOD	REF		KOLOR		
2520*	51800095	65	●		
2520*	51800035	65	●		
2520*	51800025	65	●		

GWARANCJA
10 lat

NOVUS DZIURKACZE B216, B230 NOVUS

- najwyższej jakości dziurkacze biurowe do użytku profesjonalnego
- wysuwany ogranicznik formatu z czytelnym wskaźnikiem rozmiaru papieru
- antypoślizgowa podstawa, którą można otworzyć do połowy dla opróżnienia i łatwo zamknąć
- odstęp między dziurkami: 80 mm
- 5 lat gwarancji (B216) lub 10 lat gwarancji (B230)
- waga ok. 190 g (B216), ok. 350 g (B230)
- 451902 - wykonany w 64% z plastiku pochodzącego z recyklingu
- 451903 - wykonany w 62% z plastiku pochodzącego z recyklingu



KOD	REF	model		KOLOR		
53216	025-0300	B216	16	●		
53216	025-0299	B216	16	●		
53216	025-0296	B216	16	●		
451902	025-0636 NO	B216 RE+NEW	16	●		
367350*	025-0616	B230	30	●		
367351*	025-0615	B230	30	●		
367349*	025-0614	B230	30	●		
451903*	025-0637 NO	B230 RE+NEW	30	●		

NOVUS DZIURKACZE E210, E216, E225 NOVUS

- kompaktowe dziurkacze do użytku w domu i małym biurze
- wysuwany ogranicznik formatu z czytelnym wskaźnikiem rozmiaru papieru
- dziurkują do 10 arkuszy papieru (80 g/m²)
- odstęp między dziurkami: 80 mm
- dopasowane do zszywaczy E15 i E20
- 5 lat gwarancji
- ciężar: 145 g



KOD	REF	model		KOLOR			KOD	REF	model		KOLOR		
220495	025-0544	E210	10	●			220497	025-0538	E216	16	●		
220495	025-0543	E210	10	●			220497	025-0547	E216	16	●		
220495	025-0542	E210	10	●			220497	025-0548	E216	16	●		
220495	025-0599	E210	10	●			220497	025-0583	E216	16	●		
220495	025-0601	E210	10	●			220497	025-0584	E216	16	●		
220495	025-0600	E210	10	●			220499	025-0576	E225	25	●		
220497	025-0540	E216	16	●			220499	025-0577	E225	25	●		
220497	025-0539	E216	16	●			220499	025-0575	E225	25	●		

GWARANCJA
5 lat

08

Maped OFFICE DZIURKACZE MAPED ESSENTIALS METAL

- metalowy mechanizm i obudowa
- nieblokujące się ostrza
- precyzyjny, regulowany ogranicznik formatu
- opatentowany sposób dziurkowania bez użycia listwy formatowej umożliwiający wgłębienia w tylnej części podstawy zgodne z rozstawem ringów w segregatorze
- w modelach od 35 kartek ergonomiczna dzwignia z blokadą ułatwiającą przechowywanie
- łatwy do opróżniania pojemnik na konfetti
- wskaźnik środka strony
- średnica dziurek: 5,5 mm
- odległość między dziurkami: 80 mm



KOD	REF		KOLOR		
263388	401111	12	●		
262169	402411	25	●		
263513	403411	35	●		
263514	404411	45	●		
266084	406411	70	●		

GWARANCJA
5 lat

Maped OFFICE DZIURKACZE MAPED ADVANCED METAL

- nowoczesna, profesjonalna seria biurowa
- metalowy mechanizm i obudowa
- precyzyjne stalowe ostrza pozwalają dziurkować minimalizując niezbędny wysiłek
- precyzyjny ogranicznik formatu z podglądem wyraźnie oznaczonego formatu: A4, US, A5, F3x8, A6, 3x8
- wgłębienia w tylnej części podstawy zgodne z rozstawem ringów w segregatorze umożliwiają szybkie dziurkowanie bez użycia listwy formatowej
- wskaźnik środka strony
- łatwy do otwierania pojemnik na ścinki
- średnica dziurek: 5,5 mm
- odległość między dziurkami: 80 mm



KOD	REF		KOLOR	KOLOR		
314351*	620310	25	●	metaliczny		
314350*	620311	25	●	metaliczny		
368445*	620312	25	●	metaliczny		
314353*	630310	35	●	metaliczny		
314352*	630311	35	●	metaliczny		

GWARANCJA
10 lat

SAX**DZIURKACZE 318 SAX**

- metalowy mechanizm, metalowa obudowa
- ogranicznik formatu: A4/US/A5/A6/888
- 2 dziurki
- średnica dziurki: 5,5 mm
- odstęp pomiędzy dziurkami: 80 mm
- certyfikat bezpieczeństwa GS
- gwarancja 10 lat



KOD	REF		KOLOR		
383596	ISAX318	15	●		
25740	ISAX318	15	●		
383597	ISAX318	15	●		

SAX**DZIURKACZE 418 SAX**

- metalowy mechanizm, metalowa obudowa
- ogranicznik formatu: A4/US/A5/A6/888
- 2 dziurki
- średnica dziurki: 5,5 mm
- odstęp pomiędzy dziurkami: 80 mm
- certyfikat bezpieczeństwa GS
- gwarancja 10 lat



KOD	REF		KOLOR		
383606	ISAX418	25	●		
25741	ISAX418	25	●		
383605	ISAX418	25	●		

SAX**DZIURKACZE 518 SAX**

- metalowy mechanizm, metalowa obudowa
- ogranicznik formatu: A4/US/A5/A6/888
- 2 dziurki
- średnica dziurki: 5,5 mm
- odstęp pomiędzy dziurkami: 80 mm
- certyfikat bezpieczeństwa GS
- gwarancja 10 lat



KOD	REF		KOLOR		
383602	ISAX518	40	●		
383603	ISAX518	40	●		

SAX**DZIURKACZE 608 SAX**

- metalowy mechanizm, metalowa obudowa
- zdolność dziurkowania: do 63 kartek
- ogranicznik formatu: A4/F/Q1/Q2/A5/A6/888
- 2 dziurki
- łatwe dziurkowanie dzięki niskiej sile nacisku (25% mniejszej, niż w przypadku zwykłego dziurkacza)
- średnica dziurki: 5,5 mm
- odstęp pomiędzy dziurkami: 80 mm
- gwarancja 10 lat

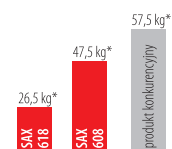

*Siła potrzebna do przedziurkowania 65 kartek

KOD	REF		KOLOR		
423634	ISAX608	63	●		
1791	ISAX608	63	●		
423633	ISAX608	63	●		

SAX**DZIURKACZ „DESIGN” 618 SAX**

- metalowy mechanizm, metalowa obudowa
- ogranicznik formatu: A3/F/A4/Q1/Q2/A5/A6/888
- 2 dziurki
- łatwe dziurkowanie dzięki niskiej sile nacisku (50% mniejszej, niż w przypadku zwykłego dziurkacza)
- średnica dziurki: 5,5 mm
- odstęp pomiędzy dziurkami: 80 mm
- certyfikat bezpieczeństwa GS
- gwarancja 10 lat

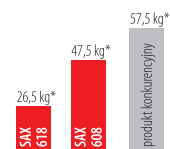

*Siła potrzebna do przedziurkowania 65 kartek

KOD	REF		KOLOR		
298816	ISAXD618	65	●●●		

tetis**DZIURKACZE TETIS SENSO**

- metalowe dziurkacze biurowe z wykończeniami z tworzywa sztucznego
- posiadają wskaźnik środka strony i ogranicznik formatu
- średnica otworu: 6 mm
- rozstaw dziurek: 80 mm
- głębokość wsuwania kartek 12 mm
- nowatorskie rozwiązanie umożliwia usunięcie konfetti bez zdejmowania całego spodu
- 291397 - czterodziurkowy; głębokość wsuwania kartek 9 mm



KOD	REF		IŁOŚĆ DZIUREK	KOLOR		
245258*	SENSO-31	10	2	●		
245259*	SENSO-32	10	2	●		
245260*	SENSO-33	10	2	●		
291397*	SENSO-41	10	4	●		
245255*	SENSO-21	25	2	●		
245256*	SENSO-22	25	2	●		
245257*	SENSO-23	25	2	●		
245252*	SENSO-11	40	2	●		
245253*	SENSO-12	40	2	●		
245254*	SENSO-13	40	2	●		

Rapid**DZIURKACZE „FASHION”
RAPID**

- odpowiednie do użytku w domu, szkole i biurze
- wytrzymała metalowa konstrukcja zapewnia perfekcyjne dziurkowanie
- uchwyt i podstawa ze wzmocnionego tworzywa ABS
- zintegrowany, łatwy do opróżniania plastikowy pojemnik na ścinki



KOD	REF		KOLOR		
270442	23638501	10	●	☎	☎
270445	23638502	10	●	☎	☎
194666*	23256400	20	●	☎	☎
194667*	23256401	20	●	☎	☎
194668*	23256402	20	●	☎	☎
194669	23639401	30	●	☎	☎
194670	23639402	30	●	☎	☎
194671	23639403	30	●	☎	☎
280371*	5000359	30	●	☎	☎
280372*	5000360	30	●	☎	☎
280373*	5000361	30	●	☎	☎
280374*	5000362	30	●	☎	☎
280375*	5000363	30	○	☎	☎

**Rapid****DZIURKACZ „SUPREME”
HDC150/2 RAPID**

- do dużego pliku kartek
- redukcja potrzebnej siły i niezawodne dziurkowanie
- wymienne dyski - sprzedawane oddzielnie
- wymienne ostrza - sprzedawane oddzielnie
- ergonomiczna, pokryta gumą dźwignia
- centrujący ogranicznik formatu
- łatwy do opróżnienia pojemnik na konfetti



KOD	REF		KOLOR		
194758*	23000600	150	●	☎	☎

**KOMPLET ZSZYWACZE YF9923
I ROZSZYWACZ KTF001**

- w komplecie 2 zszywacze (YF9923) i rozszywacz (KTF001)

zszywacz

- mały praktyczny zszywacz
- wyprofilowane ramie poprawiające komfort pracy
- idealny do biura i domu
- plastikowa obudowa
- długość zszywacza: 6 cm
- na zszywki nr 10
- zszywa do 8 kartek
- dostępny w kolorach czarnym i niebieskim

rozszywacz

- standardowy, mały poręczny
- przeznaczony do usuwania miękkich zszywek
- plastikowa, transparentna obudowa w kolorach niebieskim, różowym i szarym



KOD		
93954	☎	☎

ZSZYWACZ „MINI” YF9923

- mały praktyczny zszywacz
- wyprofilowane ramie poprawiające komfort pracy
- idealny do biura i domu
- plastikowa obudowa
- długość zszywacza: 6 cm
- na zszywki nr 10
- zszywa do 8 kartek



KOD	REF		KOLOR		
66658	YF9923	8	●	☎	☎

ZSZYWACZ „MINI” YF9926

- mały praktyczny zszywacz
- ergonomiczny kształt
- idealny do biura i domu
- plastikowa obudowa
- na zszywki nr 10
- zszywa do 10 kartek



KOD	REF		KOLOR		
66659	YF9926	10	●	☎	☎

ZSZYWACZ „MINI” YF9915

- mały praktyczny zszywacz
- ergonomiczny kształt
- idealny do biura i domu
- plastikowa obudowa
- dostosowany do zszywek o rozmiarach: 24/6 - 26/6
- zszywa do 16 kartek



KOD	REF		KOLOR		
66667	YF9915	16	●	☎	☎

08

ZSZYWACZ YF6104

- plastikowy
- uniwersalny, może być używany jako ręczny lub biurkowy
- idealny do biura i domu
- lekki i łatwy w użyciu
- ergonomiczny kształt
- uchwyt pokryty antypoślizgową, czarną gumą
- dostosowany do zszywek o rozmiarach: 24/6 - 26/6
- zszywa do 20 kartek
- dostępny w kolorze grafitowym



KOD	REF		KOLOR		
249039	YF6104	20	●		

ZSZYWACZ YF9911

- plastikowy
- uniwersalny, może być używany jako ręczny lub biurkowy
- idealny do biura i domu
- lekki i łatwy w użyciu
- ergonomiczny kształt
- uchwyt pokryty antypoślizgową, czarną gumą
- dostosowany do zszywek o rozmiarach: 24/6 - 26/6
- zszywa do 20 kartek



KOD	REF		KOLOR		
66670	YF9911	20	● ●		

ZSZYWACZ YF9912

- plastikowy
- uniwersalny, może być używany jako ręczny lub biurkowy
- idealny do biura i domu
- lekki i łatwy w użyciu
- ergonomiczny kształt
- uchwyt pokryty antypoślizgową, czarną gumą
- dostosowany do zszywek o rozmiarach: 24/6 - 26/6
- zszywa do 20 kartek

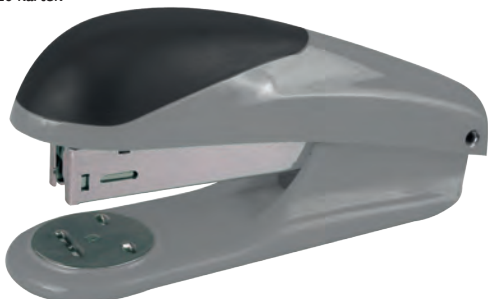

KOD	REF		KOLOR		
66672	YF9912	20	● ●		

ZSZYWACZ YF9920

- uniwersalny może być używany jako ręczny lub biurkowy
- idealny do biura i domu
- lekki i łatwy w użyciu
- plastikowy, ergonomiczny korpus
- dostosowany do zszywek o rozmiarach: 24/6 - 26/6
- zszywa do 20 kartek
- dostępne kolory: czarny, niebieski, szary



KOD	REF		KOLOR		
71772	YF9920	20	● ● ●		

ZSZYWACZ YF9929

- uniwersalny zszywacz, idealny do domu i biura
- może być używany jako ręczny lub biurkowy
- lekki i łatwy w użyciu
- plastikowa obudowa
- dostosowany do zszywek o rozmiarach: 24/6 - 26/6
- zszywa do 20 kartek



KOD	REF		KOLOR		
66657	YF9929	20	● ●		

ZSZYWACZ YF9947

- idealny do biura i domu
- łatwy w użyciu
- metalowa obudowa
- dostosowany do zszywek o rozmiarach: 24/6 - 26/6
- zszywa do 20 kartek



KOD	REF		KOLOR		
66674	YF9947	20	● ● ●		

ZSZYWACZ YF6103

- plastikowy
- uniwersalny, może być używany jako ręczny lub biurkowy
- idealny do biura i domu
- lekki i łatwy w użyciu
- ergonomiczny kształt
- uchwyt pokryty antypoślizgową, czarną gumą
- dostosowany do zszywek o rozmiarach: 24/6 - 26/6
- zszywa do 20 kartek



KOD	REF		KOLOR		
249038	YF6103	20	●		

ZSZYWACZ YF9962

- idealny do biura i domu
- łatwy w użyciu
- metalowy korpus z plastikowym wykończeniem
- dostosowany do zszywek o rozmiarach: 24/6 - 26/6
- zszywa do 25 kartek
- dostępne kolory: czarny, niebieski, szary

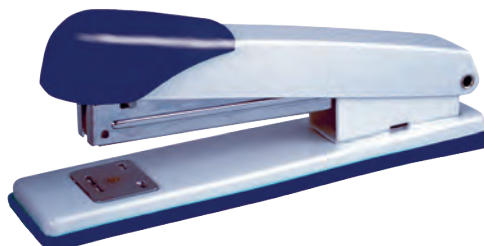

KOD	REF		KOLOR		
66676	YF9962	25	● ● ●		

ZSZYWACZ STB307

- idealny do biura i domu
- łatwy w użyciu
- metalowy korpus z plastikowymi wykończeniami
- dostosowany do zszywek o rozmiarach: 24/6 - 26/6
- zszywa do 25 kartek
- dostępny w kolorze czarnym



KOD	REF		KOLOR		
58896	STB307	25	●		

ZSZYWACZ YF9906 Z ROZSZYWACZEM

- idealny do biura i domu
- posiada wbudowany rozszywacz
- łatwy w użyciu
- metalowy korpus z plastikowym wykończeniem
- dostosowany do zszywek o rozmiarach: 24/6 - 26/6
- zszywa do 25 kartek
- dostępne kolory: czarny, niebieski



KOD	REF		KOLOR		
66675	YF9906	25	● ●		

ZSZYWACZ DŁUGORAMIENNY YF9933

- idealny do biura
- metalowa podstawa i korpus z plastikowymi wykończeniami
- na podstawie skala w centymetrach
- zszywanie otwarte lub zamknięte
- dostosowany do zszywek: 24/6 - 26/6
- zszywa do 20 kartek



KOD	REF		KOLOR		
106641	YF9933	20	●		

ZSZYWACZE YF9935

- metalowe
- długa dźwignia zwiększająca siłę nacisku umożliwia zszywanie 100 lub 220 kartek w zależności od modelu
- możliwość używania nietypowych zszywek (23/13) do zszywania grubych plików dokumentów
- podziałka ułatwiająca precyzyjne określenie miejsca zszywania
- tabela ułatwiająca dobranie wielkości zszywki do ilości zszywanych kartek
- na zszywki:
 - 73161 - 23/6 - 23/13
 - 71774 - 23/6 - 23/24



KOD	REF			
73161	YF9935	100		
71774	YF9935-1	220		

EAGLE ZSZYWACZE „ALPHA” S5023B, S5027B, S5065B EAGLE

- metalowa konstrukcja
- obudowa z trwałego tworzywa
- ramię antypoślizgowe
- S5023B, S5065B - pojemnik na zapasowe zszywki, dwa rodzaje zszywania: otwarte i zamknięte
- S5027B - wbudowany rozszywacz
- wskaźnik ilości zszywek
- zszywki: #24/6, #26/6



KOD	REF		GLEBOKOŚĆ	KOLOR		
68303	S5027B	15	19 mm	●	☑	☑
392573	S5027B	15	19 mm	●	☑	☑
392572	S5027B	15	19 mm	●	☑	☑
68301	S5023B	20	48 mm	●	☑	☑
392584	S5023B	20	48 mm	●	☑	☑
392585	S5023B	20	48 mm	●	☑	☑
89039	S5065B	20	54 mm	●	☑	☑
392588	S5065B	20	54 mm	●	☑	☑



EAGLE ZSZYWACZ „ALPHA” S6030B EAGLE

- metalowa konstrukcja, obudowa z trwałego tworzywa
- ramię antypoślizgowe
- wskaźnik ilości zszywek
- płaski: wysokość tylko 92 mm, co ułatwia przechowywanie
- pojemnik na zapasowe zszywki
- zszywa do 60 kartek
- na zszywki 23/10
- zszywanie zamknięte
- 3 lata gwarancji



KOD	REF		GLEBOKOŚĆ	KOLOR		
68300	S6030B	60	61 mm	●	☑	☑



EAGLE ZSZYWACZE „SAVE FORCE” TYSS010 EAGLE

- stabilna metalowa konstrukcja, elementy wykończeniowe z trwałych tworzyw sztucznych
- wskaźnik ilości zszywek pozostałych w magazynku
- redukcja siły nacisku do 50%
- pojemnik na zapasowe zszywki o pojemności 100 zszywek
- wbudowany wyciągacz zszywek
- 1000 zszywek w zestawie
- na zszywki 10
- zszywanie zamknięte



KOD	REF		GLEBOKOŚĆ	KOLOR		
433157*	TYSS010	16	27 mm	●	☑	☑
433158*	TYSS010	16	27 mm	●	☑	☑
433159*	TYSS010	16	27 mm	●	☑	☑
433160*	TYSS010	16	27 mm	●	☑	☑

EAGLE ZSZYWACZE 204, 205 EAGLE

- zszywacze metalowe
- wykończenia z tworzywa sztucznego
- trzy rodzaje zszywania: otwarte, zamknięte i tapicerskie
- wskaźnik zszywek
- zszywki #24/6, #26/6
- dostępne w kolorach: czarnym, czerwonym, niebieskim, szarym
- 3 lata gwarancji



KOD	REF		GLEBOKOŚĆ	KOLOR		
30661	204	20	59 mm	●	☑	☑
392558	204	20	59 mm	●	☑	☑
392559	204	20	59 mm	●	☑	☑
392560	204	20	59 mm	●	☑	☑
30662	205	20	51 mm	●	☑	☑
392562	205	20	51 mm	●	☑	☑
392564	205	20	51 mm	●	☑	☑
392565	205	20	51 mm	●	☑	☑



EAGLE ZSZYWACZE „DYNAMIC” S5105, S5104 EAGLE

- czarne zszywacze z kolorowymi elementami
- metalowa konstrukcja, obudowa z trwałego tworzywa
- wskaźnik ilości zszywek
- na zszywki 24/6, 26/6
- zszywanie otwarte, zamknięte



KOD	REF		GLEBOKOŚĆ	KOLOR		
253211	S5105	20	51 mm	●	☑	☑
253213	S5105	20	51 mm	●	☑	☑
253212	S5105	20	51 mm	●	☑	☑
388096	S5104	20	57 mm	●	☑	☑
238575	S5104	20	57 mm	●	☑	☑
388095	S5104	20	57 mm	●	☑	☑



EAGLE ZSZYWACZ „SAVE FORCE” S5180 EAGLE

- stabilna metalowa konstrukcja, elementy wykończeniowe z trwałych tworzyw sztucznych
- wskaźnik ilości zszywek pozostałych w magazynku
- redukcja siły nacisku do 50%
- guzik do łatwego uzupełniania zszywek
- wbudowany wyciągacz zszywek
- na zszywki 24/6, 26/6, 23/6, 23/8
- zszywanie zamknięte



KOD	REF		GLEBOKOŚĆ	KOLOR		
406076	S5180	50	54 mm	●	☑	☑



NOVUS ZSZYWACZE E25, E30 NOVUS

- zszywacze biurowe z kolekcji Evolution o nowoczesnym wyglądzie
- zszywają do 25 (E25) lub 30 (E30) arkuszy papieru - 80 g/m²
- 3 metody zszywania: zszywanie, zszywanie czasowe i przekłucie
- magazynek na zszywki typu 24/6 lub 26/6
- głębokość wsuwania kartki: 53 mm
- system ładowania zszywek od góry
- 10 lat gwarancji



GWARANCJA 10lat

KOD	REF	model	arkusze	GLĘBOKOŚĆ	KOLOR	z zszywkami	z zszywkami
220496	020-1764	E25	25	53 mm	czarny	☑	☑
220496	020-1766	E25	25	53 mm	niebieski	☑	☑
220496	020-1765	E25	25	53 mm	niebieski	☑	☑
220496	020-1787	E25	25	53 mm	niebieski	☑	☑
220496	020-1788	E25	25	53 mm	niebieski	☑	☑

KOD	REF	model	arkusze	GLĘBOKOŚĆ	KOLOR	z zszywkami	z zszywkami
220496	020-1861	E25	25	53 mm	niebieski	☑	☑
220496	020-1862	E25	25	53 mm	niebieski	☑	☑
220498*	020-1842	E30	30	53 mm	niebieski	☑	☑
220498*	020-1843	E30	30	53 mm	niebieski	☑	☑
220498*	020-1844	E30	30	53 mm	niebieski	☑	☑

NOVUS ZSZYWACZE B2 NOVUS

- poręczne zszywacze do użytku w domu i małym biurze
- posiadają metalowy magazynek na 2 rodzaje zszywek (24/6 lub 26/6)
- metalowy mechanizm w plastikowej obudowie
- zszywają: do 25 arkuszy papieru (80 g/m²)
- 3 metody zszywania: zszywanie, zszywanie czasowe i przekłucie
- głębokość wsuwania kartki: 65 mm
- system ładowania zszywek od góry
- ciężar ok. 175 g
- 434362 - wykonany w 95% z plastiku pochodzącego z recyklingu



GWARANCJA 10lat

KOD	REF	model	arkusze	GLĘBOKOŚĆ	KOLOR	z zszywkami	z zszywkami
25130	020-1255	B2	25	65 mm	czarny	☑	☑
25130	020-1260	B2	25	65 mm	niebieski	☑	☑
25130	020-1259	B2	25	65 mm	szary	☑	☑
434362*	020-1931 NO	B2 RE+NEW	25	65 mm	czarny	☑	☑

NOVUS ZSZYWACZE B4 NOVUS

- stabilne zszywacze biurowe do codziennego użytku
- metalowy mechanizm w błyszczącej plastikowej obudowie
- wysokowydajny model – posiadają magazynek na 4 rodzaje zszywek (24/6-24/8 lub 26/6-26/8)
- system ładowania zszywek od przodu przy użyciu specjalnego przycisku
- zszywają do 40 arkuszy papieru (80 g/m²)
- 3 metody zszywania: zszywanie, zszywanie czasowe i przekłucie
- głębokość wsuwania kartki: 65 mm
- ciężar ok. 245 g
- 451901 - wykonany w 81% z plastiku pochodzącego z recyklingu



KOD	REF	model	arkusze	GLĘBOKOŚĆ	KOLOR	z zszywkami	z zszywkami
76792	020-1267	B4	40	65 mm	czarny	☑	☑
76792	020-1272	B4	40	65 mm	niebieski	☑	☑
76792	020-1271	B4	40	65 mm	szary	☑	☑
451901*	020-1932 NO	B4 RE+NEW	40	65 mm	czarny	☑	☑

NOVUS ZSZYWACZE B4FC NOVUS

- pierwsze na świecie zszywacze biurowe z systemem bardzo płaskiego zakleszczania zszywek (Flat-Clinch) z większą o 25% wydajnością pracy
- wysokowydajne, posiadają metalowy magazynek na 4 rodzaje zszywek (24/6-24/8 lub 26/6-26/8)
- zszywają do 50 arkuszy papieru (80 g/m²) przy użyciu zszywek Novus 24/8 Super
- 3 metody zszywania: zszywanie, zszywanie czasowe i przekłucie
- głębokość wsuwania kartki: 60 mm
- system ładowania zszywek przy użyciu specjalnego przycisku
- 25 lat gwarancji
- ciężar ok. 245 g



GWARANCJA 25lat

KOD	REF	model	arkusze	GLĘBOKOŚĆ	KOLOR	z zszywkami	z zszywkami
42232	020-1423	B4FC	50	60 mm	czarny	☑	☑
42232	020-1468	B4FC	50	60 mm	niebieski	☑	☑
42232	020-1467	B4FC	50	60 mm	szary	☑	☑

NOVUS ZSZYWACZ BLOKOWY „HEAVY DUTY” B40/4 NOVUS

- atrakcyjny zszywacz do wszystkich większych zadań, prosty w obsłudze, a przy tym niezawodny
- wyposażony w plastikowy magazynek na dwa rodzaje zszywek (23/6 - 23/13 SUPER)
- zszywa do 100 arkuszy papieru (80 g/m²)
- system krzyżowego zakleszczania zszywek
- system ABS – specjalna budowa magazynku uniemożliwia zakleszczenie zszywek w zszywaczu
- głębokość wsuwania kartki: 55 mm
- system ładowania zszywek od góry
- 10 lat gwarancji
- ciężar ok. 700 g



KOD	REF	arkusze	GLĘBOKOŚĆ	z zszywkami	z zszywkami
142240*	023-0056	100	55 mm	☑	☑

GWARANCJA 10lat

LEITZ ZSZYWACZE „WOW” MINI LEITZ

- wytrzymałe metalowe zszywacze w wyróżniających kolorach WOW
- 180-stopniowy kąt otwarcia umożliwia zszywanie tapicerskie
- poręczny zintegrowany rozszywacz
- kompaktowy rozmiar ułatwia użycie w podróży
- w komplecie zszywki: 200 x 24/6
- rekomendowane użycie zszywek Leitz



KOD	REF		KOLOR		
268509	55281001	10	biały		
268510	55281023	10	niebieski		
268511	55281036	10	czarny		
300496*	55281051	10	niebieski		
297276*	55281062	10	niebieski		
430360*	55281016	10	niebieski		
318454*	55281054	10	niebieski		
430366*	55281095	10	czarny		

GWARANCJA
10 lat

LEITZ ZSZYWACZE MAŁE LEITZ

- idealne do biura czy do domu, do prywatnego użytku
- wykonane z plastiku, części mechaniczne z metalu
- antypoślizgowa plastikowa podstawa zabezpiecza przed rysowaniem mebli
- metalowa stopka obrotowa umożliwia zszywanie otwarte i zamknięte, a 180° otwarcie umożliwia zszywanie tapicerskie
- poręczny zintegrowany rozszywacz
- w komplecie zszywki: 200 x 24/6
- rekomendowane użycie zszywek Leitz



KOD	REF		KOLOR		
16246	55010025	25	niebieski		
16246	55010035	25	niebieski		
16246	55010095	25	czarny		

GWARANCJA
3 lata

LEITZ ZSZYWACZE ŚREDNIE LEITZ

- idealne do biura czy do domu, do prywatnego użytku
- wykonane z plastiku, części mechaniczne z metalu
- antypoślizgowa plastikowa podstawa zabezpiecza przed rysowaniem mebli
- metalowa stopka obrotowa umożliwia zszywanie otwarte i zamknięte, a 180° otwarcie umożliwia zszywanie tapicerskie
- poręczny zintegrowany rozszywacz
- w komplecie zszywki: 200 x 24/6
- rekomendowane użycie zszywek Leitz



KOD	REF		KOLOR		
2517	55000025	30	niebieski		
2517	55000035	30	niebieski		
2517	55000085	30	niebieski		
2517	55000095	30	czarny		

GWARANCJA
3 lata

LEITZ ZSZYWACZE ŚREDNIE LEITZ STYLE

- solidne i bardzo wytrzymałe
- łatwe, dokładne zszywanie dzięki technologii Direct Impact
- przycisk umożliwia łatwe przekręcenie stopki obrotowej i zmianę zszywania otwartego na zamknięte, a 180° otwarcie umożliwia zszywanie tapicerskie
- poręczny zintegrowany rozszywacz



KOD	REF		KOLOR		
295975	55620004	30	niebieski		
295977	55620028	30	niebieski		
295978	55620053	30	niebieski		
295979	55620069	30	niebieski		
295980	55620094	30	czarny		

LEITZ ZSZYWACZE ŚREDNIE METALOWE LEITZ

- wytrzymałe, metalowe zszywacze do 30 kartek; do częstego użytku w biurze
- poręczny, zintegrowany rozszywacz
- zszywanie otwarte i zamknięte - łatwe do zmiany poprzez przekręcenie metalowej stopki
- zszywanie tapicerskie
- używany ze zszywkami Leitz Power Performance P3 24/6 i 26/6;
- w komplecie zszywki: 200 x 24/6
- rekomendowane użycie zszywek Leitz

KOD	REF		KOLOR		
3641	55020095	30	niebieski		
3641	55020035	30	niebieski		
3641	55020025	30	niebieski		
268533*	55020020	30	niebieski		
268534*	55020030	30	niebieski		
268535*	55020050	30	niebieski		
293338	55021051	30	niebieski		
293344	55021062	30	niebieski		
430369	55021016	30	niebieski		
430372	55021054	30	niebieski		
430373	55021095	30	niebieski		
206673	55021023	30	niebieski		
206674	55021036	30	niebieski		
219879	55021001	30	niebieski		



GWARANCJA
10 lat

LEITZ ZSZYWACZE „FLAT CLINCH” ŚREDNIE METALOWE LEITZ

- wykonane z metalu oraz plastikowych elementów
- antypoślizgowa plastikowa podstawa zabezpiecza przed rysowaniem mebli
- innowacyjny system płaskiego zszywania zmniejsza wysokość zszywki o 30%, co zwiększa pojemność segregatorów czy koszulek
- możliwe zszywanie tapicerskie
- w komplecie zszywki: 200 x 24/6
- rekomendowane użycie zszywek Leitz



NEXT SERIES

KOD	REF	KOLOR	zasilacz	zasilacz
89604	55050035	30	●	☎
89604	55050095	30	●	☎

GWARANCJA 10 lat

LEITZ NEXXT SERIES ZSZYWACZE ELEKTRYCZNE NEXXT SERIES LEITZ

- idealne do częstego użycia
- łatwe i sprawne użytkowanie jedną ręką
- zasilane prądem (zasilacz w komplecie)
- model 55660095 – na 4 baterie AA (nie dołączone)
- na e-zszywki Leitz, które nie zacinają się podczas zszywania
- 3 lata gwarancji przy używaniu e-zszywek Leitz (55680000 i 55690000)



GWARANCJA 3 lata

NEXT SERIES

KOD	REF	RODZAJ	KOLOR	zasilacz	zasilacz
350921	55661095	na baterie	10	●	☎
243962*	55320095	zasilacz	10	●	☎
243717	55320035	zasilacz	10	●	☎
243963*	55661001	zasilacz	10	○	☎
93040*	55330095	zasilacz	20	●	☎
93040*	55330035	zasilacz	20	●	☎
93040*	55331001	zasilacz	20	○	☎

Rapid ZSZYWACZE „SUPREME” S27 RAPID

- opatentowana technologia Super Flat Clinch umożliwia redukcję wysokości zszywanych plików do 40%
- całkowicie metalowe wnętrze i gumowa podstawa gwarantują precyzję
- najlepszy wybór do domu i biura
- łatwe ładowanie zszywek od góry
- używane ze zszywkami Rapid Strong 24/6 i 26/6
- 5 lat gwarancji przy stosowaniu zszywek Rapid



KOD	REF	KOLOR	zasilacz	zasilacz
297311*	5000540	30	●	☎
297315*	5000541	30	●	☎

GWARANCJA 5 lat

Rapid ZSZYWACZE „SUPREME” S50 RAPID

- opatentowana technologia Super Flat Clinch umożliwia redukcję wysokości zszywanych plików do 40%
- łatwe ładowanie zszywek od góry
- używane ze zszywkami Rapid Strong 24/8+ i 26/8+
- 5 lat gwarancji przy stosowaniu zszywek Rapid



KOD	REF	KOLOR	zasilacz	zasilacz
297319*	5000543	50	●	☎
297320*	5000544	50	●	☎

GWARANCJA 5 lat

Rapid ZSZYWACZE „SUPREME OMNIPRESS” SO30 RAPID

- wyposażone w technologię Omnipress™ redukującą konieczność użycia siły podczas zszywania
- opatentowana technologia SuperFlatClinch™ pozwala na ograniczenie objętości przechowywanych dokumentów o 40%
- łatwe ładowanie zszywek od góry
- na zszywki Rapid Omnipress 30
- 5 lat gwarancji przy stosowaniu zszywek Rapid



KOD	REF	KOLOR	zasilacz	zasilacz
długi magazynek				
320056*	5000546	30	●	☎
354759*	5000547	30	●	☎
354760*	5000548	30	●	☎
krótki magazynek				
297324*	5000549	30	●	☎
297325*	5000550	30	●	☎
297326*	5000551	30	●	☎

GWARANCJA 5 lat

Rapid ZSZYWACZE „SUPREME OMNIPRESS” SO60 RAPID

- wyposażone w technologię Omnipress™ redukującą konieczność użycia siły podczas zszywania
- opatentowana technologia SuperFlatClinch™ pozwala na ograniczenie objętości przechowywanych dokumentów o 40%
- łatwe ładowanie zszywek od góry
- na zszywki Rapid Omnipress 60
- 5 lat gwarancji przy stosowaniu zszywek Rapid



KOD	REF	KOLOR	zasilacz	zasilacz
297327*	5000552	60	●	☎
297328*	5000553	60	●	☎
297329*	5000554	60	●	☎

GWARANCJA 5 lat

Rapid ZSZYWCZE F5, F6 RAPID

- łatwe w użyciu zszywacze z metalowym mechanizmem i krótkim magazynkiem
- pasują do dziurkacza FC10, FC20
- używane ze zszywkami Rapid Standard 24/6 i 26/6
- 5 lat gwarancji przy używaniu zszywek Rapid

GWARANCJA
5lat



270437

271517

KOD	REF	model	RODZAJ	KOLOR	Adneta	Adnato
270437	5000264	F5	mini	10	●	☎
270438	5000265	F5	mini	10	●	☎
271513	5000268	F6	mały	20	●	☎
271515	5000269	F6	mały	20	●	☎
271517	5000270	F6	mały	20	●	☎

Rapid ZSZYWCZE „FASHION” RAPID

- modne i ergonomiczne wzornictwo, świetnie się sprawdzi w domu i w biurze
- mechanizm ze stali, wysokiej jakości tworzywo ABS i guma TPE zapewniają wysoką jakość zszywania
- regulowane kowadełko umożliwia zszywanie tymczasowe
- wygodny mechanizm ładowania i uzupełniania zszywek od góry
- używane ze zszywkami Rapid Standard 24/6 i 26/6

GWARANCJA
5lat



194651

194655

KOD	REF	model	KOLOR	Adneta	Adnato
194650	23810501	F16	30	●	☎
194651	23810502	F16	30	●	☎
194652	23810503	F16	30	●	☎
194653*	23811101	F18	30	●	☎
194654*	23811102	F18	30	●	☎

Rapid ZSZYWCZ NOŻYCOWY K1 RAPID

- najlepiej sprzedający się zszywacz tego typu na świecie
- solidny, klasyczny zszywacz ze stali, chromowany
- ulubiony zszywacz florystów
- idealny w handlu, usługach czy przy wysyłce poczty
- można go rozmontować w celu konserwacji lub naprawy
- zszywanie zamknięte i otwarte
- głębokość wsuwania 56 mm
- używany ze zszywkami Rapid 24/6 i 24/8



KOD	REF	KOLOR	Adneta	Adnato
90218	10510601	50 chrom	☎	☎

GWARANCJA
5lat

Rapid ZSZYWCZE ELEKTRYCZNE RAPID

- kompaktowe elektryczne zszywacze do użycia w biurze, recepcji lub domu
- zasilanie sieciowe za pomocą zasilacza (20EX - w komplecie) lub 4 bateriami R6 (10BX)
- wygodne w obsłudze jedną ręką
- używane ze zszywkami Rapid Standard 24/6 i 26/6
- głębokość wsuwania: 10 mm
- 2 lata gwarancji przy używaniu zszywek Rapid



KOD	REF	model	KOLOR	Adneta	Adnato
na baterie					
270456*	5000294	10BX	10	●	☎
354761*	5000295	10BX	10	●	☎
zasilacz sieciowy					
270454*	5000297	20EX	20	●	☎

GWARANCJA
2lata

Maped OFFICE ZSZYWCZE MAPED ESSENTIALS METAL

- metalowe zszywacze z krótkim i długim magazynkiem
- solidna metalowa konstrukcja
- metalowy mechanizm
- ładowane od góry
- 2 rodzaje zszywania: zamknięte, tapicerskie
- otwierają się o 180°
- wskaźnik ilości zszywek w magazynku
- możliwość zszywania: 20 kartek zszywkami 24/6, 25 kartek zszywkami 26/6
- głębokość zszywania: 262170 - 61 mm, 263517 - 84 mm



263517



262170

GWARANCJA
5lat

KOD	REF	RODZAJ	KOLOR	Adneta	Adnato
262170	354311	z krótkim magazynkiem	20/25	●	☎
263517	354411	z długim magazynkiem	20/25	●	☎

Maped OFFICE ZSZYWCZE MAPED ADVANCED METAL

- metalowa obudowa oraz mechanizm zapobiegający blokowaniu i zaciananiu się zszywacza
- krótki magazynek
- trzy rodzaje zszywania: zamknięte, otwarte i tapicerskie
- otwierają się o 180 stopni, co ułatwia ładowanie zszywek
- dodatkowa komora na zapasowe zszywki pod magazynkiem
- głębokość zszywania 52 mm
- pojemność magazynka: 100 zszywek 24/6 lub 140 zszywek 26/6



350940



314360

KOD	REF	KOLOR	KOLOR	Adneta	Adnato
314359*	354510	25	●	metaliczny	☎
314360*	354511	25	●	metaliczny	☎
350940*	354512	25	●	metaliczny	☎
350950	354513	25	○	metaliczny	☎

GWARANCJA
10lat

- solidny zszywacz nożycowy, wykonany ze stali nierdzewnej
- posiada wiele praktycznych cech: ergonomiczny kształt, wbudowany rozszywacz, specjalny mechanizm umożliwiający długotrwałe zszywanie bez nadmiernego zmęczenia, wmontowany w obudowę wskaźnik poziomu zużycia zszywek
- magazynek na zszywkę wysuwany od frontu gwarantuje proste i szybkie ładowanie zszywek
- głębokość zszywania: 60 mm
- pojemność magazynka: 150 zszywek 24/6-8 lub 210 zszywek 26/6-8



KOD	REF			
8759*	450510-A	45		



- zszywacze metalowe z wykończeniami z tworzywa sztucznego
- zszywanie zamknięte (Senso 81/82/83) oraz zszywanie zamknięte i otwarte (Senso 71/72/73 oraz 61/62/63)
- części mechaniczne metalowe



KOD	REF		GLĘBOKOŚĆ	KOLOR		
zszywacz mini, z tworzywa sztucznego, na zszywkę 24/6, zszywanie zamknięte						
245267*	SENSO-81	12	25 mm			
245268*	SENSO-82	12	25 mm			
245269*	SENSO-83	12	25 mm			
zszywacz metalowy, na zszywkę 24/6-26/6, zszywanie zamknięte i otwarte						
245264*	SENSO-71	25	50 mm			
245265*	SENSO-72	25	50 mm			
245266*	SENSO-73	25	50 mm			
245261*	SENSO-61	25	65 mm			
245262*	SENSO-62	25	65 mm			
245263*	SENSO-63	25	65 mm			



- metalowy mechanizm, plastikowe ramię wykonane z wytrzymałego i trwałego tworzywa ABS, podstawa o wysokiej wytrzymałości
- zdolność zszywania: do 10 kartek
- głębokość wsunięcia kartki: 45 mm
- zszywki: 10/5
- pojemność: 100 zszywek
- wyposażony w zintegrowany rozszywacz
- gwarancja 10 lat
- **1 opakowanie zszywek 10/5 GRATIS**



KOD	REF		KOLOR		
88903	ISAX19-05+10/5	10			
88903	ISAX19-04+10/5	10			
88903	ISAX19-01+10/5	10			



- metalowy mechanizm, obudowa z wytrzymałego plastiku
- głębokość wsunięcia kartki: 50 mm
- zszywki: 24/6 lub 26/6
- pojemność: 120 lub 150 zszywek
- umożliwia zszywanie „na zewnątrz”
- gwarancja 10 lat
- **2 opakowania zszywek 24/6 GRATIS**



KOD	REF		KOLOR		
382637	ISAX39	25			
65393	ISAX39	25			
382636	ISAX39	25			



- metalowy mechanizm, obudowa z wytrzymałego plastiku
- głębokość wsunięcia kartki: 65 mm
- zszywki: 24/6 lub 26/6
- pojemność: 160 lub 200 zszywek
- umożliwia zszywanie „na zewnątrz”
- gwarancja 10 lat
- **2 opakowania zszywek 24/6 GRATIS**



KOD	REF		KOLOR		
25746	ISAX49	25			
65394	ISAX49	25			
382638	ISAX49	25			



- metalowy mechanizm, metalowa obudowa
- system „front loader” umożliwia łatwiejsze uzupełnienie zszywek z przodu
- głębokość wsunięcia kartki: 86 mm
- zszywki: 24/6, 24/8, 26/6 lub 26/8
- wyposażony w zintegrowany rozszywacz
- pojemność: 100 zszywek
- umożliwia zszywanie „na zewnątrz”
- gwarancja 10 lat



KOD	REF		KOLOR		
169839	ISAX140-19	45			



Titanum® ZSZYWKI TITANUM

- zszywki w kilku rozmiarach
- wykonane z mocnych, wysokiej jakości materiałów
- trwale zszywają
- opakowanie zawiera 1000 sztuk zszywek

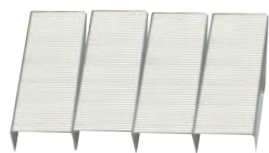

101228



101229

KOD	ROZMIAR	1000 szt.	Adnetto	Adwinus
101230	23/8	1000	☎	☎
101227	23/10	1000	☎	☎
101229	23/13	1000	☎	☎
101228	24/8	1000	☎	☎
131295	26/6	1000	☎	☎

Titanum® ZSZYWKI MIEDZIOWANE TITANUM

- wysokiej jakości miedziane zszywki biurowe w rozmiarze 24/6
- charakteryzują się dużą odpornością na rozciąganie oraz wytrzymałością
- trwale zszywają
- kolor miedziany
- opakowanie zawiera 1000 sztuk zszywek



KOD	ROZMIAR	1000 szt.	Adnetto	Adwinus
308547	24/6	1000	☎	☎

M&G ZSZYWKI M&G

- zszywki galwanizowane i miedziane w różnych rozmiarach
- 1000 szt. w pudełku
- 10 pudełek w opakowaniu zbiorczym



475364

442534

KOD	REF	ROZMIAR	1000 szt.	Adnetto	Adwinus
galwanizowane					
474114	MG ABS92757	10	1000	☎	☎
475365*	MG ABSN2628	23/8	1000	☎	☎
475363*	MG ABSN2629	23/10	1000	☎	☎
475364*	MG ABSN2630	23/13	1000	☎	☎
449594	MG ABS92758	24/6	1000	☎	☎
miedziane					
442534	MG ABS916H0	24/6	1000	☎	☎

NOVUS ZSZYWKI NOVUS

- zszywki biurowe do wszystkich rodzajów zszywaczy
- bardzo dobrze poddają się pracy zszywacza
- wykonane z najwyższej jakości materiałów, zapewniają trwałe zszycie
- zalecane do zszywaczy Novus i innych markowych produktów



KOD	REF	ROZMIAR	OPIS	1000 szt.	Adnetto	Adwinus
322041	040-0207	20	10	miedziane, wysokość nóżki: 5 mm	1000	☎
322018	040-0206	25	24/6	miedziane, wysokość nóżki: 6 mm	1000	☎
16220	040-0003	20	10	galwanizowane, wysokość nóżki: 5 mm	1000	☎
16223	040-0158	25	24/6	galwanizowane, wysokość nóżki: 6 mm	1000	☎
8939	040-0026	30	24/6	galwanizowane, wysokość nóżki: 6 mm	1000	☎
42234*	040-0038	50	24/8	galwanizowane, wysokość nóżki: 8 mm	1000	☎
43599	040-0056	30	26/6	galwanizowane, wysokość nóżki: 6 mm	1000	☎
323423*	040-0199	50	26/8	galwanizowane, wysokość nóżki: 8 mm	1000	☎

LEITZ ZSZYWKI LEITZ

- zszywki stalowe galwanizowane
- grubość zszywanego pliku:
2532 – 30 kartek na 3 mm
3648 – 40 kartek na 4 mm
101402 i 92401 – 15 kartek



2532

3648

92401

101402

KOD	REF	ROZMIAR	1000 szt.	Adnetto	Adwinus
2532	55700000	24/6	1000	☎	☎
3648	55710000	24/8	1000	☎	☎
101402	55780000	No.8	1000	☎	☎
92401	55770000	No.10	1000	☎	☎

LEITZ ZSZYWKI DO ZSZYWACZY KASETOWYCH I ELEKTRYCZNYCH LEITZ

- Zszywki do zszywaczy kasetowych:
- kasetki jednorazowe
 - zszywki stalowe cynkowane
 - opakowanie 1050 sztuk (5 x 210 sztuk)

- Zszywki do zszywaczy elektrycznych:
- wykonane z bardzo odpornej stali
 - opakowanie zawiera 2500 sztuk



115068

243701

243702

KOD	REF	m@del	1050 szt.	Adnetto	Adwinus
do zszywaczy kasetowych					
115054*	55910000	K6	25	☎	☎
115555*	55920000	K8	40	☎	☎
122462*	55930000	K10	55	☎	☎
115068*	55940000	K12	80	☎	☎
do zszywaczy elektrycznych					
243701	55680000	NS 10E	10	☎	☎
243702	55690000	NS 20E	20	☎	☎

Rapid ZSZYWKI RAPID

- Standard** - wykonane z miękkiego drutu zapewniającego komfort przy zszywaniu do 20 karteek, galwanizowana powłoka zapobiega korozji
- Strong** - wykonane z mocnych materiałów o wysokiej jakości, ostre końce gwarantują najlepsze rezultaty, pokryte powłoką galwaniczną zapobiegającą korozji, idealne zszywki do produktów zszywających płasko
- Super Strong** - wykonane z bardzo mocnych materiałów o wysokiej jakości, idealne naostrzenie, kształt i długość zapewniają najlepsze rezultaty, galwanizowana powłoka zapobiega korozji
- Omnipress 30** - wysokiej jakości zszywki przystosowane do wyjątkowo łatwego zszywania, zaprojektowane specjalnie do rewelacyjnego zszywacza Omnipress



297332

KOD	REF	RODZAJ	ROZMIAR	1000	5000	10000
5759	24861300	Standard	26/6	1000	☐	☐
653	24861800	Standard	26/6	5000	☐	☐
1891	24855600	Standard	24/6	1000	☐	☐
194766	24859800	Standard	24/6	5000	☐	☐
194762	24862900	Standard	10/4	1000	☐	☐
194770	24861400	Strong	26/6	1000	☐	☐
194771	24862000	Strong	26/6	5000	☐	☐
194768	24855800	Strong	24/6	1000	☐	☐
194769	24859900	Strong	24/6	5000	☐	☐
222532*	24870800	Strong	10/4	1000	☐	☐
194772	24861600	Super Strong	26/8	1000	☐	☐
74537*	24862200	Super Strong	26/8	5000	☐	☐
197547	24858500	Super Strong	24/8	1000	☐	☐
4378	24860100	Super Strong	24/8	5000	☐	☐
297331*	5000559	Omnipress 30		1000	☐	☐
297332*	5000561	Omnipress 60		1000	☐	☐

SAX ZSZYWKI SAX

- wyprodukowane ze stali pokrytej miedzią
- charakteryzują się dużą odpornością na rozciąganie oraz wytrzymałością (185N/mm2)
- wyjatkowa ostrość krawędzi zwiększa efektywność i niezawodność
- kolor miedziany



11752

11750

KOD	REF	ROZMIAR	1000	5000	10000
11752	3M-FT510285917	24/8	1000	☐	☐
11750	3M-FT510285875	24/10	1000	☐	☐



ZSZYWKI I PINEZKI TETIS

- zszywki - wykonane ze stali nierdzewnej
- pinezki - wykonane ze stali nierdzewnej, posiadają metalowe główki
- pinezki beczulki - odpowiednie do tablic korkowych, mają trzpień wykonany ze stali nierdzewnej oraz kolorowe, plastikowe główki



148715



148760



148761

KOD	REF	RODZAJ	OPIS	1000	5000	10000
148715	GZ101-A	zszywki	24/6	1000	☐	☐
148716*	GZ101-B	zszywki	10	1000	☐	☐
148759*	GP090-AS	pinezki	srebrne	50	☐	☐
148760*	GP095-AO	pinezki	złote	50	☐	☐
148761*	GP100-AB	pinezki beczulki	mix kolorów	50	☐	☐
301738*	GP200-B	pinezki	białe	100	☐	☐
301743*	GP200-V	pinezki	czarne	100	☐	☐
306022	GP200-M	pinezki	mix kolorów	100	☐	☐
321863	GT200-O	pinezki tapicerskie	złote	50	☐	☐
321864	GT200-S	pinezki tapicerskie	srebrne	50	☐	☐

ROZSZYWACZ KTF001

- standardowy, mały, poręczny
- przeznaczony do usuwania miękkich zszywek
- w plastikowej, transparentnej obudowie
- dostępny w trzech kolorach: niebieskim, różowym, szarym



KOD	REF	KOLOR	1000	5000
82026	KTF001	● ● ●	☐	☐

ROZSZYWACZ YF9905-1

- mały, poręczny
- z blokadą
- korpus wykonany z dobrej jakości plastiku
- pasuje do wszystkich standardowych zszywek



KOD	KOLOR	1000	5000
471161	● ● ●	☐	☐

SPINACZE BIUROWE W PUDEŁKU MAGNETYCZNYM

- spinacze do dokumentów, w praktycznych, plastikowych pudełkach
- górna część pudełek z magnesem i otworem do wyjmowania spinaczy
- dolna część - transparentna
- spinacze w kolorze srebrnym oraz powlekane - mix kolorów



127593

127592

KOD	mm	KOLOR	100	5000
127593	28	● ● ●	100	☐
127592	28	● ● ●	100	☐

Titanum® PINEZKI ŻŁOTE TITANUM

- metalowe, w kolorze złotym
- idealne do tablic korkowych
- średnica główki: 9 mm
- długość trzpienia: 8 mm
- dostępne w kartonikach



KOD	KOLOR	szk.	Netto	Branzo
65138	złoty	50	☎	☎

Titanum® PINEZKI KOLOROWE TITANUM

- metalowe, kolorowe główki
- idealne do tablic korkowych
- średnica główki: 9 mm
- długość trzpienia: 8 mm



KOD	OPIS	szk.	Netto	Branzo
105070	srebrny spód	50	☎	☎
105069	złoty spód	50	☎	☎

Titanum® PINEZKI TAPICERSKIE TITANUM

- metalowe, w kolorze srebrnym
- idealne do prac tapicerskich
- średnica główki: 10 mm
- długość trzpienia: 12 mm



KOD	KOLOR	OPIS	szk.	Netto	Branzo
82785	srebrny	tapicerskie	30	☎	☎

Titanum® SZPILKI TITANUM

- doskonałej jakości szpilki
- opakowanie 50 g
- 65135 - biurowe
- 231175 - krótkie, używane do mocowania różnego rodzaju ozdób (kokardek, cekinów, koralików) do wyrobów styropianowych



KOD	mm	szk.	Netto	Branzo
231175	14	10	☎	☎
65135	24	10	☎	☎

TITANUM® SZPILKI TITANUM

ZAWSZE pod REKA

- krawieckie
- z kolorowymi główkami
- ostre, sztywne, nie wyginające się
- zapakowane w wygodne przezroczyste pudełeczko wielokrotnego użytku



KOD	mm	KOLOR	szk.	Netto	Branzo
220275	31	🌈	100	☎	☎

STARPAK AKCESORIA BIUROWE: SPINACZE, PINEZKI, KLIPY STARPAK

Zestawy:

378685 - spinacze biurowe, klipsy biurowe i pinezki do tablicy korkowej

378686 - spinacze biurowe, klipsy biurowe, pinezki do tablicy korkowej i gumki reperaturki



KOD	REF	KOLOR	OPIS	Netto	Branzo
378685	395082	🟢🟡	54 elementy	☎	☎
378686	395083	🟢🟡	160 elementów	☎	☎

Titanum® GUMKI RECEPTURKI W KULCE TITANUM

- super kulka z gumek recepturek
- stworzona poprzez nakładanie jednej gumki na drugą aż do utworzenia pożądanego kształtu
- znajduje się w niej 110 gram kolorowych gumek w różnych rozmiarach
- kulka z gumek zasłynęła z działania antystresowego – jej tworzenie i „demontaż” pozwalają skupić uwagę i odwracać myśli od codziennych spraw, na co dzień jednak to przede wszystkim sposób na utrzymanie porządku i niebanalny sposób przechowywania dużej ilości recepturek w jednym miejscu
- znajdują zastosowanie w ogrodnictwie, przetwórstwie, laboratoriach badawczych, sądach, bankach, biurach i gospodarstwie domowym
- pakowane w woreczek foliowy z zawieszką



KOD	ŚREDNICA	KOLOR	g	ml	Netto	Bruno
321669	mix	mix	110	1	☎	☎

Titanum® GUMKI RECEPTURKI TITANUM

- bardzo wytrzymałe, elastyczne gumki w różnych rozmiarach i kolorach
- powszechnie stosowane w ogrodnictwie, przetwórstwie, transporcie, laboratoriach badawczych, sądach, bankach, biurach oraz gospodarstwie domowym
- pakowane w woreczek foliowy z zawieszką



KOD	ŚREDNICA	KOLOR	g	Netto	Bruno
321668	mix	mix	50	☎	☎

Titanum® GUMKI RECEPTURKI TITANUM

- elastyczne gumki w różnych rozmiarach i kolorach, w wygodnym i poręcznym plastikowym pojemniku
- mają szerokie zastosowanie w ogrodnictwie, w pracy biurowej, w aptekach, w bankach oraz w wielu innych działalnościach



KOD	ŚREDNICA (mm)	KOLOR	g	Netto	Bruno
313931	mix	mix	40	☎	☎

EMERSON GUMKI RECEPTURKI EMERSON

- produkt powszechnie stosowany w przemyśle spożywczym, rolnictwie i ogrodnictwie, biurach, bankach, aptekach, gospodarstwie domowym i wielu innych gałęziach
- dostępny w kilku wariantach kolorystycznych i wielkościowych
- średnica: od 30 do 100 mm
- przekrój mieszczący się w zakresie 1.5 - 3.0 mm
- zawartość kauczuku: 60%
- opakowanie: 1 kg



KOD	ŚREDNICA (mm)	KOLOR	kg	Netto	Bruno
401319	40	○	1	☎	☎
401320	40	●	1	☎	☎
401322	50	○	1	☎	☎
401323	50	●	1	☎	☎
401325	50	●	1	☎	☎
401326	60	○	1	☎	☎
401328	80	○	1	☎	☎
401329	100	○	1	☎	☎

GUMKI RECEPTURKI

- wysoka rozciągliwość
- różne kolory
- powszechnie stosowane w ogrodnictwie, przetwórstwie, transporcie, laboratoriach badawczych, sądach, bankach, biurach oraz gospodarstwie domowym
- pakowane w woreczek foliowy



KOD	LFL (mm)	ŚREDNICA (mm)	OPIS	Netto	Bruno
146272		mix	20 g	☎	☎
146273		mix	40 g	☎	☎
146274		mix	500 g	☎	☎
146261	20	15	1 kg	☎	☎
146262	30	20	1 kg	☎	☎
146263	40	25	1 kg	☎	☎
146264	50	30	1 kg	☎	☎
146265	60	40	1 kg	☎	☎
146266	80	50	1 kg	☎	☎
146267	100	60	1 kg	☎	☎
146268	110	70	1 kg	☎	☎
146269	120	75	1 kg	☎	☎
146270	130	80	1 kg	☎	☎
146271	160	100	1 kg	☎	☎



Titanum® KLIPY BIUROWE TITANUM



KOD	REF	ROZMIAR	szk.	Abneta	Abneta
58856	BC15	15 mm	12	☑	☑
58875	BC19	19 mm	12	☑	☑
71642	BC25	25 mm	12	☑	☑
58876	BC32	32 mm	12	☑	☑
71643	BC41	41 mm	12	☑	☑
64490	BC50/51	51 mm	12	☑	☑

Titanum® KLEJE W SZTYFCIE TITANUM

- wygodne i szybkie w użyciu
- bezbarwne, nie pozostawiają zabrudzeń
- kleją szybko i dokładnie
- idealne do klejenia papieru, kartonu, zdjęć i innych materiałów
- nie niszczą ani nie deformują klejonej powierzchni
- przeznaczone do biura, szkoły oraz domu



KOD	REF	g	szk.	Abneta	Abneta
407544	TBYGS9	9	24	☑	☑
407545	TBYGS15	15	24	☑	☑
407546	TBYGS21	21	24	☑	☑
407547	TBYGS40	40	24	☑	☑

FUN&JOY® KLEJ W SZTYFCIE FUN&JOY

- super mocny klej w sztyfcie na bazie PVP - bezpiecznej substancji klejącej, wykorzystywanej również w lekach
- prosty i szybki w użyciu
- przeznaczony do klejenia papieru, kartonu, fotografii, tekstyliów itp.
- nie niszczy ani nie deformuje klejonej powierzchni
- charakteryzuje się bardzo wysoką wydajnością - oszczędny w użyciu
- nietoksyczny, spełnia wymogi europejskiej normy EN-71



KOD	g	szk.	Abneta	Abneta
311963	15	24	☑	☑

AMOS® KLEJE W SZTYFCIE AMOS

- wysokiej jakości kleje w sztyfcie
- bezbarwne i bezwonne
- zmywalne i niebrudzące
- zawierają PVP
- nie zawierają kwasów ani rozpuszczalników
- przeznaczone do papieru, fotografii, tektury i tkanin
- posiadają certyfikaty: ASTM oraz CE
- przebadane w The Art & Creative Materials Institute, INC. USA
- wspólnie dla dzieci: kupując klej AMOS, wspierasz program dożywiania dzieci Pajacyk PAH
- wspólnie dla środowiska: zbieraj puste tubki i wymieniaj na nowe kleje: www.najlepszyklej.pl



KOD	OPIS	g	szk.	Abneta	Abneta
2535	szerokość klejenia: 15 mm	8	30	☑	☑
411534	szerokość klejenia: 17 mm	10	30	☑	☑
37540	szerokość klejenia: 19 mm	15	20	☑	☑
9154	szerokość klejenia: 23 mm	22	20	☑	☑
9155	szerokość klejenia: 26 mm	35	12	☑	☑

DONAU® KLEJE W SZTYFCIE DONAU

- popularny klej w sztyfcie
- do klejenia m.in. papieru, kartonu, zdjęć, tekstyliów, itp.
- nie zawiera rozpuszczalników - na bazie PVP, posiada atest PZH HŻ/D01255/12
- nietoksyczny
- nie niszczy ani nie deformuje klejonej warstwy
- usuwalny za pomocą wody
- przeznaczony do biura, szkoły oraz domu
- prosty w użyciu
- 6 lat przydatności do użycia



KOD	REF	g	Abneta	Abneta
31538	6602001PL-09	8	☑	☑
31539	6603001PL-09	15	☑	☑
31540	6604001PL-09	25	☑	☑
31541	6605001PL-09	35	☑	☑
270277	6606001PL-09	40	☑	☑

Magic® KAMABEN KLEJE W SZTYFCIE „MAGIC” KAMABEN

- nowe kleje Magic® w sztyfcie eko są wygodniejsze w użyciu
- posiadają jeszcze lepsze właściwości klejące niż poprzedni model
- formuła klejów eko zawiera 90% składników organicznych
- doskonale sprawdzają się zarówno w biurze, przedszkolu jak i w szkole
- kleje Magic® w sztyfcie to bezpieczne kleje dla Twoich dzieci
- 458025 nowy klej znikający Kuglarz w sztyfcie nie odbiega od właściwości kleju eko a dodatkowo klei w fioletowym kolorze, po czym po wyschnięciu robi się bezbarwny



KOD	g	Abneta	Abneta
443859	10	☑	☑
443858	20	☑	☑
458025	15	☑	☑

LINEX® KLEJE W SZTYFCIE LINEX

- produkowane na bazie PVP (poliwinylpyrrolidonu), co zapobiega wysychaniu zamkniętego w sztyfcie kleju
- nietoksyczne, bez rozpuszczalnika, posiadają atest PZH
- kontrola dozowania przez regulację ruchomej podstawy sztyftu
- użyty klej wysycha natychmiast nie powodując marszczenia papieru
- doskonale kleją papier, zdjęcia, tkaninę i inne materiały



5503 5507 5508

KOD	REF	g	Netto	Brutto
5503	400037835	8	☐	☐
5507	400037836	22	☐	☐
5508	400037837	35	☐	☐



KLEJE W SZTYFCIE TYPU PVP TETIS

- kleje w sztyfcie typu PVP
- supermocne, zmywalne, nie marszczą papieru
- nie zawierają rozpuszczalników syntetycznych
- cechują się niską zawartością wody (BG100)
- doskonale do klejenia różnego rodzaju materiałów, np. papieru, tkanin



148970 148968 148971 148969 227279 227280 227282

KOD	REF	g	Netto	Brutto
148970*	BG100-E	8	☐	☐
148968*	BG100-B	15	☐	☐
148971*	BG100-F	20	☐	☐
148969*	BG100-D	35	☐	☐
227279*	BG112-E	8	☐	☐
227280*	BG112-B	15	☐	☐
227282*	BG112-G	21	☐	☐



KLEJE W SZTYFCIE „ORIGINAL” PRITT

- idealne do klejenia papieru, tektury i fotografii
- kleją szybko, czysto i dokładnie
- gwarantują równomierne i dokładne nanoszenie kleju; nie marszczą papieru
- nie wysychają dzięki specjalnemu hermetycznie zamkniętemu opakowaniu
- masa kleju stworzona w 90% z odnawialnych składników
- zmywalne w temperaturze 20°C
- opakowanie kleju wykonane z 70% recyklingowanego tworzywa sztucznego
- nie zawierają rozpuszczalników i są bezpieczne dla dzieci
- doskonałe do użycia zarówno w biurze, w szkole jak i w domu



56438 93997 81002



KOD	REF	g	Netto	Brutto
56438	1566302	10	☐	☐
93997	1566436	20	☐	☐
81002	1566952	40	☐	☐

STARPAK KLEJE W SZTYFCIE STARPAK

- proste i szybkie w użyciu
- nietoksyczne
- nie marszczą papieru
- wysoka wydajność – oszczędne w użyciu
- doskonale do papieru, tektury, etykiet, fotografii



55506 109832 114420 114421

KOD	REF	g	Netto	Brutto
55506	162114	9	☐	☐
109832	162116	15	☐	☐
114420	162118	21	☐	☐
114421	162120	36	☐	☐



KLEJE W SZTYFCIE UHU

- znane kleje w sztyfcie wyprodukowane w Niemczech z unikalną zakrętką, która zapobiega wysychaniu klejów
- formuła klejów składa się w 98% z naturalnych składników (w tym wody) i nie zawiera rozpuszczalników
- kleją mocno, szybko i trwale
- gładko przesuwają się po klejonej powierzchni, są bardzo wydajne i oczywiście można je zmywać w zimnej wodzie
- dodatkowo pojemnik UHU stic wykonany jest w 50% z plastiku z odzysku
- odpowiednie do klejenia papieru, kartonu, fotografii, styropianu, etykiet, tkanin, itp.
- idealne do użytku w domu, biurze, szkole i przedszkolu



19373 295456 242697

KOD	REF	g	Netto	Brutto
19373	00030	8,2	☐	☐
295456	00018	21	☐	☐
242697	00025	40	☐	☐

FLAMINGO KLEJ W PŁYNIE FLAMINGO

- super przezroczysty klej w płynie
- idealny do prac kreatywnych i hobbystycznych
- przeznaczony do klejenia papieru, tektury, zdjęć oraz tkanin
- elastyczna buteleczka z precyzyjnym aplikatorem ułatwia nanoszenie kleju
- płynna konsystencja zapewni dokładne pokrycie powierzchni
- wydajny i bezpieczny - zmywalny wodą
- pojemność: 36 ml



KOD	ml	Netto	Brutto
408788	36	☐	☐

Titanum® KLEJE W PŁYNIIE TITANUM

- bezbarwne i bezzapachowe
- wygodne w użyciu, mocnowiążące
- zmywalne za pomocą wody
- nietoksyczne - na bazie wody
- przeznaczone do precyzyjnego klejenia m.in. papieru, tkaniny, zdjęć, celofanu i innych materiałów



73496

62861

62862

KOD	REF	ml	paczka	zestaw	zestaw
73496	30P	30	24	☐	☐
62861	40P	40	24	☐	☐
62862	50P	50	24	☐	☐



AMOS® KLEJE W PŁYNIIE DWUSTRONNE AMOS

- wysokiej jakości kleje w płynie
- zmywalne
- 2 końcówki: szeroka do dużych powierzchni i wąska do precyzyjnego dozowania
- biały - do papieru, drewna i tkanin
- przezroczysty - do papieru i tkaniny



42209

208007

KOD	RODZAJ	ml	zestaw	zestaw
42209	przezroczysty	34	☐	☐
208007	biały	34	☐	☐

DONAU KLEJ W PŁYNIIE DONAU

- klej w płynie wyposażony w metalową kulkę do nanoszenia kleju
- do precyzyjnego klejenia m.in.: papieru, kartonu, zdjęć, tekstyliów, itp.
- przeznaczony do biura, szkoły oraz domu
- nie zawiera rozpuszczalników
- nie niszczy ani nie deformuje klejonej warstwy
- usuwalny za pomocą wody
- prosty w użyciu



KOD	REF	ml	zestaw	zestaw
147794	7622001-99	50	☐	☐

OFFICE KLEJ W PŁYNIIE OFFICE PRODUCTS

- klej w płynie wyposażony w gąbczastą końcówkę
- do precyzyjnego klejenia m.in. papieru, kartonu, zdjęć, tekstyliów, itp.
- przeznaczony do biura, szkoły oraz domu
- nie zawiera rozpuszczalników
- bezzapachowy
- nie niszczy ani nie deformuje klejonej warstwy
- usuwalny za pomocą wody
- prosty w użyciu
- nietoksyczny



KOD	REF	ml	zestaw	zestaw
381939	18045011-90	50	☐	☐

Pentel KLEJ W PŁYNIIE Z PĘDZELKIEM PENTEL

- klej w płynie z dozownikiem w kształcie pędzelka
- bezzapachowy, do papieru, kartonu
- specjalna konstrukcja pędzelka powoduje, że klej wypływa tylko przy zetknięciu pędzelka z powierzchnią
- pojemność 50 ml



KOD	REF	ml	zestaw	zestaw
82238	ERB50	50	☐	☐

Pentel KLEJ Z DOZOWNIKIEM W ROLCE PENTEL

- w płynie
- zmywalny
- bezzapachowy
- wyposażony w gumową rolkę, która dozjuje wypływ kleju i jest bardzo wygodna w użyciu
- przeznaczony do papieru i kartonu
- pojemność 30 ml



KOD	REF	ml	zestaw	zestaw
3993	ER153	30	☐	☐

Titanum® KLEJE CRAFT CR TITANUM

- super mocne kleje o uniwersalnym zastosowaniu w gospodarstwie domowym i przemyśle
- pomocne w drukarniach, pracowniach introligatorskich, bibliotekach, antykwariatach
- znajdują zastosowanie również w szkołach i przedszkolach
- niezastąpione w pracach artystyczno-plastycznych, modelarskich, w technikach decoupage'u, scrapbookingu oraz cardmakingu
- przydatne w pracach wykończeniowych i różnych drobnych naprawach
- przeznaczone do klejenia: papieru, kartonu, korka, drewna, tkanin, folii aluminiowej
- tworzą bezbarwną, wytrzymałą i elastyczną spoinę, która nie kruszy się podczas zginania klejonych wyrobów
- kleje oferowane są w postaci gotowej do użycia
- nie zawierają szkodliwych rozpuszczalników



384621



372204



372203

KOD	REF	ml	Netto	Bruno
384621	K-150	150	☑	☑
372204	K-500	500	☑	☑
372203	K-1000	1000	☑	☑

Titanum® KLEJE UNIWERSALNE TITANUM

- doskonałe kleje o uniwersalnym zastosowaniu w gospodarstwie domowym i przemyśle
- pomocne w drukarniach, pracowniach introligatorskich, bibliotekach, antykwariatach
- znajdują zastosowanie również w szkołach i przedszkolach
- przydatne w pracach wykończeniowych i różnych drobnych naprawach
- przeznaczone do klejenia: papieru, kartonu, korka, drewna, tkanin, folii aluminiowej
- wytrzymałe i elastyczne
- kleje oferowane są w postaci gotowej do użycia
- nie zawierają szkodliwych rozpuszczalników



242704



370575

KOD	REF	ml	Netto	Bruno
242704	WG-60	60	☑	☑
370575	WG-500	500	☑	☑

Magic® KLEJ „MAGIK” I „MAGICZNY” W BUTELCE KAMABEN

- klej Magik i Magiczny® w butelce plastikowej 500g i 250g przeznaczony jest dla osób, które potrzebują go w większej ilości, są to m.in.: artyści, rzeźbiarze czy też osoby przygotowujące ramy do obrazów
- niezwykle właściwości kleju (elastyczność, przezroczystość po wyschnięciu) umożliwiają jego zastosowanie przy klejeniu różnorodnych powierzchni a także ich kombinacji
- przeznaczony jest do nakładania bezpośrednio na klejony materiał lub przy wykorzystaniu pędzla, wałka czy szpachli
- klej należy nakładać na czyste i suche powierzchnie (obustronne nakładanie jest korzystne przy wyjątkowo porowatych powierzchniach, np.: tkaniny, beton), które należy połączyć i docisnąć przed wyschnięciem



413619



445287

KOD	g	Netto	Bruno
413619	250	☑	☑
445287	500	☑	☑

Magic® KLEJE „MAGIC” KAMABEN

- klej papier, drewno, ceramikę, tkaniny itp.
- poszukiwane przez studentów architektury
- do sklejania segmentów puzzli wg instrukcji
- do klejenia kryształowych salatek i wazonów
- **306082, 464306** nowa końcówka do precyzyjnego klejenia



464306



423366



470408



306082



6442

KOD	RODZAJ	g	Netto	Bruno
423366	tuba plastikowa z aplikatorem	45	20	☑
470408	tuba plastikowa EKO z jednolitym aplikatorem	45	20	☑
464306	tuba plastikowa z precyzyjnym aplikatorem	45	20	☑
306082	tuba metalowa z precyzyjnym aplikatorem	45	20	☑
6442	mix-tuba metalowa bez aplikatora/z aplikatorem	45	20	☑



KLEJ SZKOLNY W TUBIE FLAMINGO

- klej w tubie stworzony z myślą o uczniach i przedszkolakach
- idealny do domowych wyklejank i szkolnych prac plastycznych
- klei papier i cienką teksturę – bardzo łatwy w użyciu
- produkt polski
- opakowanie 50 g



KOD	REF	g	szk	Adneta	Adneta
300473	KL-01	50	16		



KLEJE W TAŚMIE PRITT COMPACT

- gwarantują nowoczesne, dokładne i czyste klejenie
- nanoszą klej równomierną, cienką warstwą, nie pozostawiając plam
- posiadają mechanizm regulacji napięcia taśmy
- nie zawierają rozpuszczalników - bezpieczne dla dzieci i przyjazne dla środowiska
- wymiar taśmy: 8,5 m x 8,4 mm
- dostępne w dwóch wersjach:
 - PERMANENT** – do trwałego klejenia papieru, fotografii i wielu innych materiałów na papierze, tekturze, materiałach syntetycznych i szkłe
 - NON-PERMANENT** – do tymczasowego przyklejania papieru, pocztówek, plakatów, fotografii, karteczek z notatkami na: papier, szkło, materiały syntetyczne, tekturę; po odklejeniu nie pozostawia plam



KOD	REF	RODZAJ	DŁUGOŚĆ TAŚMY (m)	SZEROKOŚĆ TAŚMY (mm)	Adneta	Adneta
11537	2120438	Permanent	10	8,4		
11543	2110469	Non-Permanent	10	8,4		



KLEJE „S.O.S. SUPER KLEJ” PATTEX

- jednoskładnikowe, błyskawiczne
- do klejenia i naprawiania różnego rodzaju przedmiotów
- znajdują zastosowanie zarówno do klejenia materiałów porowatych jak i nieporowatych, takich jak: drewno, tektura, papier, guma, metale, ceramika, porcelana, skóra, tkaniny, plastik
- czas wstępnego utwardzania wynosi od 5 do 30 sekund, w zależności od rodzaju klejonych elementów
- nie stosować do polipropylenu (PP), polietylenu (PE), teflonu (PTFE), silikonu, gumy silikonowej, pianki poliesterowej
- nie należy również stosować do połączeń, w których mają być przechowywane gorące cieczy
- **KLEJ UNIWERSALNY** – wodoodporny, znajduje zastosowanie do klejenia większości tworzyw sztucznych, posiada odporność na mycie w zmywarce, nie stosować do szkła i szklonych powierzchni



KOD	REF	RODZAJ	g	Adneta	Adneta
198854	1692510	uniwersalny	3		



KLEJE „SUPER GLUE” UHU

- super szybkie i niezwykle silne, płynne kleje z technologią Direct Stop: z efektem zasysania, dzięki czemu kleje nie kapią
- łatwe i czyste w użyciu
- ze względu na konsystencję kleje docierają do najmniejszych rogów i połączeń



KOD	REF	RODZAJ	g	Adneta	Adneta
297104	36015	Super Glue Gel	3		
297103	36320	Super Glue Control	3		
358752	40360	Super Glue Jumbo	12x3		

Titanum® NÓŻ DO KOPERT TITANUM

- nóż do kopert o długości 21,5 cm
- z wygodnym, drewnianym uchwytem mocowanym w bardzo trwały sposób
- ostrze noża zostało odpowiednio wyprofilowane, tak by ułatwić rozcinanie kopert



KOD	REF	DŁUGOŚĆ OSTRZA (cm)	cm	OPIS	szk	Adneta	Adneta
128607	LK-002	12	21,5	drewniana rękojść	1 blister		

Titanum® NÓŻ DO KOPERT TITANUM

- nóż do otwierania korespondencji
- ostrze wykonane z metalu
- ergonomiczny plastikowy uchwyt w kolorze czarnym
- długość całkowita: 19 cm



KOD	REF	DŁUGOŚĆ OSTRZA (cm)	cm	OPIS	szk	Adneta	Adneta
108613	LO-001	11	19	plastikowa rękojść	1 blister		

Titanium® NÓŻ UNIWERSALNY TITANUM

- uniwersalny nóż do cięcia papieru, tapet, wykładzin, kartonu oraz do innych prac wykończeniowych oraz instalacyjnych, np. do przycinania kabli
- wytrzymała, aluminiowa obudowa z ergonomiczną strefą chwytu wykonaną z gumy termoplastycznej (TPR)
- bezpieczna, metalowa prowadnica
- wysuwane, wymienne ostrze o szerokości 18 mm ze stali węglowej z możliwością regulowania długości
- wysuwane ostrze podzielone jest na segmenty – po zużyciu jednego fragmentu ostrza można go odłamać i korzystać z kolejnej, ostrej części
- po pracy ostrze można schować w obudowie, dzięki czemu jest wygodne do przechowywania i nie będzie się tępić
- wyposażone w mechanizm blokujący, który sprawi, że ich użytkowanie będzie wygodne oraz bezpieczne
- przydadzą się w każdym gospodarstwie domowym do drobnych napraw



KOD	REF	OPIS	MLC	Adnetto	Adbruno
397434	T867-7A	szerokość ostrza 18 mm	1 blister		

Titanium® NÓŻ DO PAPIERU TITANUM

- uniwersalny nóż do cięcia papieru, tapet, wykładzin, kartonu oraz do innych prac wykończeniowych, instalacyjnych
- specjalny otwór do szybkiego i łatwego przecinania lin, sznurów i kabli
- obudowa wykonana z wytrzymałego, certyfikowanego przez TÜV/GS tworzywa ABS
- bezpieczna, pokryta gumą, ergonomiczna rękojeść
- zintegrowany magazynek na zapasowe ostrza
- wyposażony w funkcjonalne przyciski: górny – pozwalający wysunąć oraz automatycznie schować ostrze po zwolnieniu przycisku; boczny – pozwalający wysunąć i zablokować wybraną długość ostrza
- dodatkowe przyciski: zwalniający ostrze celem jego wymiany oraz otwierający magazynek z zapasowymi ostrzami
- szerokość ostrza: 18 mm
- w komplecie 2 wymienne ostrza



KOD	REF	OPIS	MLC	Adnetto	Adbruno
397435	T917A	szerokość ostrza 18 mm	1 blister		

Titanium® NÓŻE UNIWERSALNE TITANUM

- uniwersalne noże, z regulowaną długością wymiennego ostrza ze stali nierdzewnej
- wyposażone w mechanizm blokujący, który sprawi, że użytkowanie jest wygodne i bezpieczne
- wysuwane ostrze podzielone jest na segmenty – po zużyciu jednego fragmentu można go odłamać i korzystać z kolejnej, ostrej części
- po pracy ostrze można schować w obudowie, dzięki czemu jest wygodne do przechowywania i nie będzie się tępić
- noże świetnie sprawdzają się do cięcia papieru, wykładzin, tapet oraz innych prac wykończeniowych, instalacyjnych np. do przycinania kabli
- przydadzą się w każdym gospodarstwie domowym do drobnych napraw
- możliwość dokupienia zapasowego kompletu ostrzy
- **369060, 369061** - ergonomiczna obudowa w kolorze czerwonym wykonana z wytrzymałego tworzywa ABS, metalowa prowadnica
- **369062, 369063** - obudowa z polistyrenu w kolorze czerwonym
- **369059, 369058** - aluminiowa obudowa w kolorze srebrnym z ergonomiczną strefą chwytu wykonaną z gumy termoplastycznej (TPR), metalowa prowadnica

KOD	REF	KOLOR	OPIS	Adnetto	Adbruno
369060	T07-4A	●	szerokość ostrza 9 mm		
369062	T07B	●	szerokość ostrza 9 mm		
369059	T810A	●	szerokość ostrza 9 mm		
369061	T60A	●	szerokość ostrza 18 mm		
369063	T09B	●	szerokość ostrza 18 mm		
369058	T8126-2A	●	szerokość ostrza 18 mm		



369060



369062



369059



369061



369063



369058

LINEX® NOŻE BIUROWE LINEX

- ergonomiczna obudowa
- łamane wymienne ostrze ze stali nierdzewnej
- przycisk blokujący pozycję ostrza
- możliwość dokupienia kompletu ostrzy zamkniętych w plastikowym pojemniczku z zamknięciem

89432 - elementy gumowe zapobiegają ślizganiu się noża w dłoni



KOD	REF	OPIS	Abnetto	Abbruno
12339	400037833	nóż 15,5 cm, wzmocniony	☑	☑
89432	100412290	nóż 17 cm, profesjonalny "TIGER"	☑	☑

NOŻE BIUROWE DO TAPET

- uniwersalne, z regulowaną długością ostrza
- ergonomiczna, bezpieczna, plastikowa obudowa
- wymienne ostrza

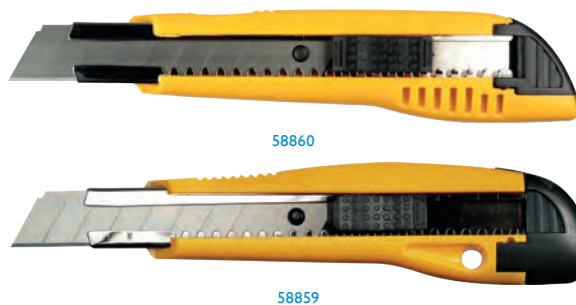

KOD	REF	OPIS	Blister	Abnetto	Abbruno
58860	CX47	duży z prowadnicą	1 blister	☑	☑
58859	CX61	duży z prowadnicą	1 blister	☑	☑

Titanium® OSTRZA DO NOŻY TITANUM

- ostrza do noży do papieru wykonane z wysokiej jakości stali węglowej
- przeznaczone do noży o szerokości ostrza: 9 mm i 18 mm
- długość ostrza: 8 cm i 10 cm
- 10 sztuk w praktycznym pojemniku ochronnym

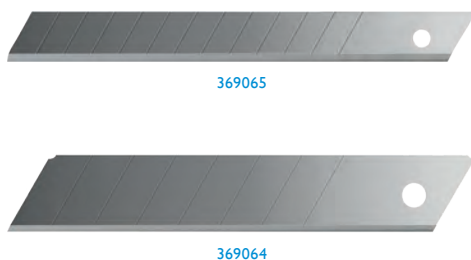

KOD	REF	↑ ↓	Abnetto	Abbruno
369065	T9-10A	szer. 9 mm x dł. 8 cm	☑	☑
369064	T18-10A	szer. 18 mm x dł. 10 cm	☑	☑



OSTRZA DO NOŻY

- przeznaczone do dużych noży
- szerokość ostrza 18 mm
- pakowane po 10 sztuk w plastikowy ochronny pojemnik



KOD	↑ ↓	Blister	Abnetto	Abbruno
240684	szer. 18 mm x dł. 10 cm	10	☑	☑

Titanium® NOŻYCKI ERGONOMICZNE TITANUM

- regulowana śruba z nakładką
- ergonomiczny, wygodny gumowy uchwyt
- ostrze ze stali nierdzewnej
- kolor uchwytu: niebiesko-czarny



KOD	REF	DLUGOŚĆ OSTRZA (cm)	cm	Blister	Abnetto	Abbruno
96087	SH004-04	6	15	1	☑	☑
96088	SH004-03	8,3	18	1	☑	☑
108614	SH004-02	8,4	21	1	☑	☑

Titanium® NOŻYCKI ERGONOMICZNE „SOFT” TITANUM

- ergonomiczny, gumowy uchwyt
- ostrze ze stali nierdzewnej
- kolor uchwytu: niebiesko-czarny



KOD	REF	DLUGOŚĆ OSTRZA (cm)	cm	Blister	Abnetto	Abbruno
224404	T9606	6,9	16	1	☑	☑
224405	T9607	8,6	18,5	1	☑	☑
224406	T9608	10	21	1	☑	☑

Titanum® NOŻYCZKI TITANUM

- regulowana śruba z nakładką
- plastikowy, ergonomiczny uchwyt w kolorze czarnym
- ostrze z nierdzewnej stali



KOD	REF	DŁUGOŚĆ OSTRZA (cm)	cm	BOX	Adnetto	Adbrutto
71784	S02047	6,4	16	1	☑	☑
66780	S02088	7	16	1	☑	☑
66776	S02097	6	16,5	1	☑	☑
78990	S02096	6,5	16,5	1	☑	☑
66774	S02019	7	17	1	☑	☑

Titanum® NOŻYCZKI ERGONOMICZNE TITANUM

- plastikowy, ergonomiczny uchwyt w kolorze czarnym
- regulowana śruba z nakładką
- ostrze z nierdzewnej stali



KOD	REF	DŁUGOŚĆ OSTRZA (cm)	cm	BOX	Adnetto	Adbrutto
66782	S02024	7,3	19	1	☑	☑
66778	S02023	8,7	21,5	1	☑	☑
66775	S02058	11,5	25	1	☑	☑

Titanum® NOŻYCZKI „BURSZTYNOWE” ERGONOMICZNE TITANUM

- plastikowy, wyprofilowany uchwyt w kolorze bursztynowym
- regulowana śruba z nakładką
- trwałe ostrze z nierdzewnej stali



KOD	REF	DŁUGOŚĆ OSTRZA (cm)	cm	BOX	Adnetto	Adbrutto
66777	S04003	4	12	1	☑	☑
66781	S04019	5,2	14	1	☑	☑
96304	S04002	6,7	15,5	1	☑	☑
71785	S04005	6,6	17,5	1	☑	☑
71786	S04018	8,5	21	1	☑	☑
71787	S04017	11	25,5	1	☑	☑

DAHLE® NOŻYCZKI „ECO” DAHLE

- nożyczki ECO z wysokiej jakości hartowanej stali szlachetnej, nierdzewnej, o twardości 54 stopni w skali Rockwella
- oszlifowane ostrza
- wysokiej jakości rączki z niełamiwego tworzywa ABS
- 340944 - dla leworęcznych

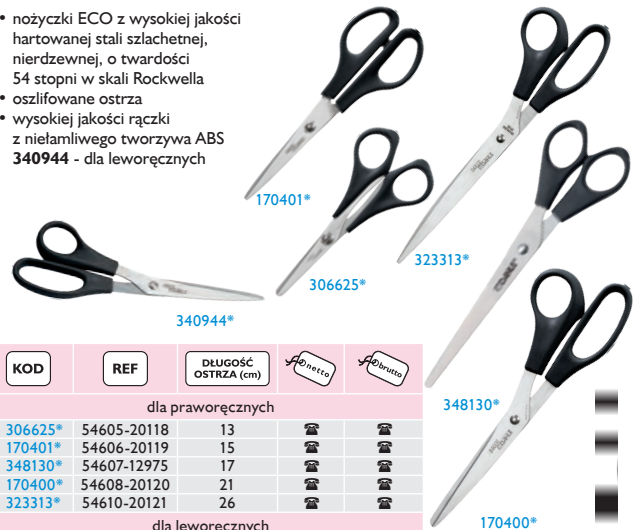

KOD	REF	DŁUGOŚĆ OSTRZA (cm)	Adnetto	Adbrutto
dla praworęcznych				
306625*	54605-20118	13	☑	☑
170401*	54606-20119	15	☑	☑
348130*	54607-12975	17	☑	☑
170400*	54608-20120	21	☑	☑
323313*	54610-20121	26	☑	☑
dla leworęcznych				
340944*	54618-20122	21	☑	☑

DONAU® NOŻYCZKI BIUROWE DONAU

- w wersji dla prawo i leworęcznych
- wykonane ze stali nierdzewnej o bardzo wysokiej jakości
- cechują się niezwykle wytrzymałą rączką odporną na pęknięcia i odpryski
- uniwersalne – do cięcia papieru, kartonu, tektury, zdjęć, taśmy samoprzylepnej, itp.
- charakteryzują się ergonomicznym kształtem



KOD	REF	cm	KOLOR	Adnetto	Adbrutto
816	7922001PL-01	16,0	czarny	☑	☑
802	7920001PL-01	20,5	czarny	☑	☑
799	7921001PL-01	25,5	czarny	☑	☑
124283	7920101PL-01	20,5	czarny/dla leworęcznych	☑	☑

Grand® NOŻYCZKI TEFLONOWE I TYTANOWE GRAND

- unikatowe, wewnątrz wkładse ostrza 3D zmniejszają do minimum powierzchnię styku podczas cięcia
- znacznie ostrzejsze niż klasyczne nożyczki: zmniejszone tarcie między ostrzami ułatwia cięcie
- proste precyzyjne cięcia, bez szarpania krawędzi
- powierzchnia odporna na przyklejanie taśmy samoprzylepnej i dwustronnej
- idealne także do cięcia tkanin i wszystkich typów papieru
- okrągłe końcówki
- TEFLONOWE - pokrycie teflonem chroni przed rdzą i korozją
- TYTANOWE - hartowane ostrza z utrwaloną termicznie powłoką tytanową



KOD	REF	RODZAJ	cm	Adnetto	Adbrutto
405575	20190531	teflonowe	13	☑	☑
405576	20190531	teflonowe	17,5	☑	☑
405577	20190531	teflonowe	21	☑	☑
405578	20190610	tytanowe	13	☑	☑
405579	20190610	tytanowe	17,5	☑	☑
405580	20190610	tytanowe	21	☑	☑

LEITZ NOŻYCKI TYTANOWE LEITZ

- niezwykle ostre ostrza z tytanową powłoką zapewniają znakomitą precyzję cięcia przez długi czas
- wysokiej jakości i wyjątkowej wytrzymałości stal nierdzewna, wyprodukowana w Niemczech
- dopasowane kolorystycznie do zszywaczy i dziurkaczy Leitz
- przyjazny w dotyku, miękki uchwyt zapewnia wygodne i bezpieczne użytkowanie, zapobiega wysiłkowi w rękę
- możliwość regulacji zacisku zapewnia długotrwałe sprawne działanie i precyzję cięcia
- w wersji z czarnymi ostrzami - nieprzyjmująca kleju powłoka gwarantuje, że ostrza pozostaną czyste nawet po cięciu lepkich materiałów



KOD	REF	cm	KOLOR	Abnetto	Abnetto
334737*	54156035	15	●	☑	☑
334738*	54156095	15	●	☑	☑
334741*	54166095	18	●	☑	☑
334742*	54176025	20,5	●	☑	☑
334743*	54176035	20,5	●	☑	☑
334744*	54176095	20,5	●	☑	☑
334747*	54186095	26	●	☑	☑
CZARNE OSTRZE, NIEKLEJĄCE					
334748*	54196095	18	●	☑	☑
334749*	54206095	20,5	●	☑	☑



NOŻYCKI EKOLOGICZNE „ESSENTIALS GREEN” MAPED

- nożyczki ekologiczne Essentials Green z uchwytami w kolorze czarnym i Essentials Green Pastel z uchwytami w kolorze turkusowym
- uchwyty w 60% wykonane z surowców pochodzących z recyklingu
- ostrza i nit ze stali nierdzewnej gwarantują długotrwałe użytkowanie
- dostępne w długości 17 cm i 21 cm z symetrycznym uchwytem i 21 cm z asymetrycznym uchwytem
- gwarancja 5 lat



KOD	REF	cm	KOLOR	Abnetto	Abnetto
325143*	468010	17	●	☑	☑
340093*	468110	21	●	☑	☑
434748*	468011	17	●	☑	☑
434749*	468111	21	●	☑	☑



Scotch NOŻYCKI SCOTCH™

NOŻYCKI BIUROWE-ERGONOMICZNE

- trwałe ostrze, ze stali nierdzewnej
- uchwyt wyprofilowany dla prawej i leworęcznych osób
- ergonomiczny i miękki uchwyt, odporny na pęknięcia

NOŻYCKI BIUROWE-PRECYZYJNE

- trwałe ostrze, ze stali nierdzewnej
- uchwyt wyprofilowany dla prawej i leworęcznych osób
- ergonomiczny i miękki uchwyt, odporny na pęknięcia
- szpiczaste zakończenia ostrzy, ułatwiają precyzyjne cięcie
- zastosowanie również do tkanin i skóry

NOŻYCKI DLA DZIECI

- trwałe ostrze, ze stali nierdzewnej
- idealne do cięcia papieru, zdjęć i wszelkiego rodzaju prac plastycznych



166071 166074 166075

KOD	REF	cm	OPIS	Abnetto	Abnetto
166071	1427	18	ergonomiczne	☑	☑
166072	1428	20,5	ergonomiczne	☑	☑
166073*	1447	17	precyzyjne	☑	☑
166074*	1448	21	precyzyjne	☑	☑
166075*	1442B	12	dla dzieci, zaokrąglone ostrze	☑	☑
451714*	1442P	12	dla dzieci, szpiczaste ostrze	☑	☑

STARPAK NOŻYCKI BIUROWE STARPAK

- doskonale ostrze z nierdzewnej stali
- ergonomiczna, wygodna gumowa rączka zapewnia precyzję i optymalizuje siłę używaną do cięcia
- chętnie kupowane zarówno do biura, jak i domu
- pakowane w atrakcyjne blistry



95693 95691 95690

KOD	REF	cm	Abnetto	Abnetto
95693	155251	15	☑	☑
95691	155250	16,5	☑	☑
95690	155249	21,5	☑	☑



NOŻYCKI BIUROWE TETIS

- wykonane ze stali nierdzewnej
- posiadają wygodny w użyciu uchwyt, idealnie dopasowany do kształtu dłoni, pokryty wysokiej jakości miękkim tworzywem
- 227285, 421694 - rozmiar 7" i 8 1/4"
- 301734, 301733 - rozmiar 6 3/4" - ostrze pokryte fluorem zapobiegającym przywieraniu kleju i taśmy klejącej



KOD	REF	cm	KOLOR	Abnetto	Abnetto
227285*	GN280-YB	18	●	☑	☑
421694	GN280-YC	21	●	☑	☑
301734	GN290-YB	17	●	☑	☑
301733	GN290-NB	17	●	☑	☑



NOŻYCZKI ERGONOMICZNE FLAMINGO

- ergonomiczny, gumowy uchwyt
- bezpieczeństwo użytkowania podnoszą zaokrąglone ostrza (353901, 353902)
- nożyczki do użytku szkolnego, biurowego i domowego
- dostępne w trzech rozmiarach: 13, 15 i 20 cm



KOD	DLUGOŚĆ OSTRZA (cm)	cm	OPIS	Bezpieczeństwo	Wygoda
353900	5	13	bez podziałki	☑	☑
353901	7	15	z podziałką	☑	☑
353902	9,8	20	bez podziałki	☑	☑



NOŻYCZKI ERGONOMICZNE FLAMINGO

- nożyczki ergonomiczne z miękkim zielono-szarym gumowanym uchwytem odpornym na pęknięcia
- ostrze wykonane ze stali nierdzewnej
- specjalnie wyprofilowany uchwyt minimalizuje wysiłek podczas cięcia
- bezpieczeństwo użytkowania podnoszą zaokrąglone ostrza
- doskonałe do wszelkich cięć, zarówno do użytku szkolnego, biurowego jak i domowego
- nadają się do cięcia papieru, kartonu, tkanin, zdjęć
- trwałe i niezawodne
- dostępne w trzech rozmiarach: 15, 17,5, 21 cm



KOD	DLUGOŚĆ OSTRZA (cm)	cm	Bezpieczeństwo	Wygoda
457554	7,5	15	☑	☑
457555	9	17,5	☑	☑
457556	10,5	21	☑	☑



NOŻYCZKI SZKOLNE Z ZATYCZKĄ FUN&JOY

- nożyczki szkolne z podziałką oraz ze specjalną zatyczką dla bezpieczeństwa dzieci
- do użytku przedszkolnego, szkolnego i domowego
- bezpieczeństwo użytkowania podnoszą również zaokrąglone końce nożyczek
- plastikowa, kolorowa, wygodnie wyprofilowana rączka idealnie pasuje do małych dłoni dziecka
- występują w dwóch wariantach kolorystycznych: uchwyt niebieski - zatyczka czerwona i uchwyt czerwony - zatyczka niebieska



KOD	REF	DLUGOŚĆ OSTRZA (cm)	cm	box	Bezpieczeństwo	Wygoda
209236	FJ6850C	7,5	13	1 blister	☑	☑



NOŻYCZKI SZKOLNE TITANUM

- nożyczki szkolne z podziałką do użytku przedszkolnego, szkolnego i domowego
- bezpieczeństwo użytkowania podnoszą zaokrąglone końce nożyczek
- plastikowa, kolorowa rączka idealnie pasuje do małych dłoni dziecka
- występują w czterech kolorach: zielonym, niebieskim, czerwonym i złotym



KOD	REF	DLUGOŚĆ OSTRZA (cm)	cm	KOLOR	OPIS	box	Bezpieczeństwo	Wygoda
66255	S01002	5,8	13	••••• mix	dla praworęcznych	1 szt. w etui	☑	☑
70088	S01001	5,8	13	••••• mix	dla leworęcznych	1 szt. w etui	☑	☑



NOŻYCZKI SZKOLNE FUN&JOY

- nożyczki szkolne z podziałką do użytku przedszkolnego, szkolnego i domowego
- bezpieczeństwo użytkowania podnoszą zaokrąglone końce nożyczek
- plastikowa, kolorowa rączka idealnie pasuje do małych dłoni dziecka
- występują w czterech kolorach: zielonym, niebieskim, czerwonym i złotym



KOD	REF	DLUGOŚĆ OSTRZA (cm)	cm	KOLOR	box	Bezpieczeństwo	Wygoda
199875	FJS1002	5,8	13	•••••	1 szt. blister	☑	☑
23173	S01002	5,8	13	•••••	30 display	☑	☑



Titanum® PODAJNIKI DO TAŚMY KLEJĄCEJ TITANUM

- podajniki do taśmy klejącej o szerokości: 18 mm
- zapewniają precyzyjne cięcie i wysoką funkcjonalność
- ząbkowane ostrze równo odcina taśmę
- prosta i szybka wymiana taśmy
- do zastosowań zarówno w biurze jak i w domu

473298 - Taśma INVISIBLE z podajnikiem, najwyższej jakości matowa taśma biurowa, po naklejeniu staje się prawie niewidoczna także na fotokopiach, można po niej pisać, ma bardzo dobre właściwości klejące i jest odporna na starzenie, nie pozostawia śladów na kserokopiach, łatwo odkleja się od większości powierzchni



278365

278364

473298

KOD	REF	KOLOR	OPIS	Netto	Branża
278365	DT-02	przezroczysty	podajnik	☑	☑
278364	DT-01	przezroczysty	podajnik + taśma przezroczysta	☑	☑
473298	DT-03	matowy	podajnik + taśma matowa	☑	☑



PODAJNIK TAŚMY BIUROWEJ

- mały, wygodny podajnik do taśm z obcinaczem, ułatwiający pobieranie i równe odrywanie fragmentów taśmy biurowej
- przeznaczony jest do taśm o maksymalnej szerokości 19 mm
- mocny i stabilny dzięki czemu można go obsługiwać jedną ręką, co wpływa na oszczędność czasu
- wysokiej jakości bardzo ostre ostrze gwarantuje bezproblemowe odrywanie taśmy bez jej marnowania
- antypoślizgowa podstawa
- wymiary podajnika: 11,2 x 5,7 x 6 cm



KOD	REF	KOLOR	Netto	Branża
106642	YF9080	●	☑	☑



Titanum® TAŚMY KLEJĄCE TITANUM

- przezroczyste
- trwałe, o dobrej przyczepności do papieru, folii, tektury i innych powierzchni
- duża siła przyklejania do podłoża
- odpowiednie do stosowania w biurze, szkole oraz w domu



KOD	Netto	Branża		
76649	12x10	12	☑	☑
76650	12x20	12	☑	☑
76651	12x30	12	☑	☑
76652	18x10	8	☑	☑
76653	18x20	8	☑	☑
76654	18x30	8	☑	☑
76655	24x10	6	☑	☑
76656	24x20	6	☑	☑
76657	24x30	6	☑	☑

Titanum® TAŚMY KLEJĄCE CRYSTAL TITANUM

- wysokiej jakości przezroczyste taśmy klejące
- idealne do wszelkiego rodzaju prac wykonywanych zarówno w domu, jak i w biurze
- szpulka pasuje do standardowych podajników
- pakowane po 1 sztuce w woreczek foliowy



445249

301387

445250

KOD	Netto	Branża		
445249	15x33	1	☑	☑
301387	19x33	1	☑	☑
445250	25x33	1	☑	☑



ITER A&G TAŚMY KLEJĄCE ITER A&G

- samoprzylepne, bezbarwne, wysokoprzezroczyste
- duża siła przyklejania do podłoża
- doskonale do użycia w domu i w pracy



KOD	Netto	Branża		
114053	12x10	12	☑	☑
114054	12x20	12	☑	☑
114055	12x30	12	☑	☑
114056	18x10	8	☑	☑
114057	18x20	8	☑	☑
114058	18x30	8	☑	☑
114059	24x10	6	☑	☑
114060	24x20	6	☑	☑
114061	24x30	6	☑	☑





TAŚMY SCOTCH®

Products

17938

- można po niej pisać, niewidoczna na fotokopiach
- łatwo się odkleja
- nie żółknie z czasem
- nie zostawia smug na kopiach
- nie elektryzuje się przy rozwijaniu z rolki
- idealna do: naprawy zniszczonych pism i map, łączenia wydruków

79101

- krystalicznie przezroczysta
- idealna do prac, gdzie estetyczny wygląd jest sprawą priorytetową
- nie żółknie z upływem czasu
- 23 181
- cienka, dwustronna, przezroczysta taśma do łączenia papieru, folii, klisz
- może być stosowana do wklejania zdjęć



15812

17938

79101

23181

KOD	REF	mm x m	KOLOR	OPIS	Adnetto	Adbruno
17938	890	19x7,5	matowa	na podajniku	☎	☎
15812	810	19x33	matowa	w pudełku	☎	☎
79101	6-1975	19x7,5	krystaliczna	na podajniku	☎	☎
23181	136-D	12x6,3	krystaliczna	dwustronna, na podajniku	☎	☎



TAŚMA KLEJĄCA Q-CONNECT

- transparentna, uniwersalna taśma biurowa
- niemal niewidoczna po naklejeniu
- grubość: 60 mikronów
- wytrzymała na rozciąganie (min. 25%)
- można po niej pisać!
- łatwo i cicho rozwijana
- nie żółknie z czasem



KOD	REF	mm x m	KOLOR	Adnetto	Adbruno
245027	KF02164	19x33	mat	☎	☎

Titanum® TAŚMY PAKOWE TITANUM

- taśmy pakowe, o uniwersalnym zastosowaniu
- niezbędne do szybkiego i jednocześnie solidnego przygotowania przedmiotów do wysyłki
- doskonale do zaklejania wszelkiego rodzaju kartonów, jak i zabezpieczania palet
- odporne na przetarcia
- łatwe przycinanie wymaganej długości
- duża wytrzymałość na rozciąganie
- klej na bazie akrylu zapewnia doskonałą przyczepność
- dostępne taśmy przezroczyste, białe oraz brązowe



311063

445633

445634

KOD	mm	KOLOR	TEL	Adnetto	Adbruno
435	48x50	●	6	☎	☎
713	48x50	przezroczysty	6	☎	☎
8423	48x50	○	6	☎	☎
3788	48x66	●	6	☎	☎
8529	48x66	przezroczysty	6	☎	☎
4670	48x66	○	6	☎	☎
445633	48x132	●	6	☎	☎
445634	48x132	przezroczysty	6	☎	☎

ITER A&G TAŚMY PAKOWE ITER A&G

- do klejenia pudeł kartonowych
- wytrzymałe na zrywanie
- dobra przyczepność
- pakowane po 6 sztuk



KOD	mm	KOLOR	TEL	Adnetto	Adbruno
114047	48x50	●	6	☎	☎
114049	48x50	przezroczysty	6	☎	☎
114052	48x66	●	6	☎	☎
114051	48x66	przezroczysty	6	☎	☎
114048	48x50	○	6	☎	☎
180788	48x50	●	6	☎	☎
180786	48x50	●	6	☎	☎
180790	48x50	●	6	☎	☎
180831	48x50	●	6	☎	☎
180787	48x50	●	6	☎	☎



TAŚMY PAKOWE KAUCZUKOWE PAKART

- pakowe taśmy samoprzylepne na folii BOPP (polipropylen orientowany dwuosiowo), odpornej na rozdarcia
- doskonale do zaklejania lekkich i ciężkich kartonów, jak również zabezpieczania palet, pakowania oraz naprawiania różnych rzeczy
- na kleju solvent (kautucz naturalny), dzięki dużemu zakresowi temperatur nadają się doskonale do użycia w przemyśle gdzie występują niskie temperatury (np. chłodnie, itp.)



KOD	mm	KOLOR	OPIS	Adnetto	Adbruno
46969	48x60	transparentny	kautucz naturalny	☎	☎
61479	48x60	●	kautucz naturalny	☎	☎
296873	48x60	transparentny	kautucz naturalny Muroll	☎	☎
296872	48x60	●	kautucz naturalny Muroll	☎	☎

ITER A&G TAŚMY PAKOWE ITER A&G

- kolorowe taśmy z PP do klejenia małych opakowań
- dobra przyczepność
- wytrzymałe na zrywanie
- mogą być stosowane w większości typowych dyspenserów stacjonarnych



KOD	mm	KOLOR	TEL	Adnetto	Adbruno
243449	12x66	●	6	☎	☎
243450	12x66	●	6	☎	☎
243463	12x66	●	6	☎	☎
243464	12x66	●	6	☎	☎

Scotch TAŚMY PAKOWE SCOTCH®

- wytrzymałe w różnych temperaturach (-15°C – 50°C)
- nadają się do magazynowania w zimnych i wilgotnych pomieszczeniach
- odporne na działanie promieniowania UV
- ciche przy odwijaniu
- dobrze przyklejają się do różnych powierzchni
- klej akrylowy na bazie wody, nie zawiera rozpuszczalników
- szerokość: 50 mm
- długość: 66 m
- grubość warstwy folii: 50 µm



KOD	REF	mm x m	KOLOR	szt.	Netto	Bruno
222218	S5066F6	50x66	przezroczysty	6	☎	☎
222217	S5066F6	50x66	brązowy	6	☎	☎

Scotch TAŚMY PAKOWE DO WYSYŁEK SCOTCH®

- uniwersalne taśmy pakowe
- idealne do przewożenia i wysyłania paczek
- wodoodporne
- dobrze przyklejają się do powierzchni kartonów
- natychmiastowo i silnie wiążą
- łatwe w odwijaniu
- klej typu hot-melt (kautucz syntetyczny)
- grubość warstwy folii: 48µm



KOD	REF	mm x m	KOLOR	szt.	Netto	Bruno
39144	371	50x66	brązowa	6	☎	☎
93668	371	50x66	przezroczysta	6	☎	☎

tesa TAŚMY PAKOWE „BASIC” TESA

- do stosowania w przedziale temperatur +5°C/+25°C
- polecane do lekkich opakowań
- grubość całkowita - 39 mic.
- nośnik - PP
- klej - akryl



116081

107873

KOD	REF	mm x m	KOLOR	Netto	Bruno
116081	58570-00-00	50x66	transparentny	☎	☎
107873	58571-00-00	50x66	brązowy	☎	☎

tesa TAŚMY PAKOWE „SOLVENT” TESA

- standardowej jakości taśmy pakowe polecane do zamykania lekkich przesyłek i opakowań
- jej nośnik to PP



424455

424454

KOD	REF	mm x m	KOLOR	Netto	Bruno
424455*	55263-00000-00	48x66	transparentny	☎	☎
424454*	55263-00002-00	48x66	brązowy	☎	☎

Titanium® PODAJNIKI TAŚMY PAKOWEJ TITANUM

- przeznaczone do pakowania, zabezpieczania lub wzmacniania kartonów i palet taśmą pakową
- sprawdzą się zarówno w biurze, jak i w domu
- szybko i sprawnie kleją oraz tną taśmę
- wyposażone w napinacz
- wygodna rękojeść oraz metalowe wzmocnienie ułatwiają pracę jedną ręką
- dostępne również w wersji z chowanym ostrzem (162444)
- maksymalny rozmiar taśmy: 50 mm x 66 m
- kolor obudowy: czerwono-szary



162444

KOD	REF	KOLOR	Netto	Bruno
162443	RM11051	cz. sz.	☎	☎
162444	RM01251	cz. sz.	☎	☎

tesa DYSPENSERY DO TAŚMY PAKOWEJ TESA

- dyspensery taśmy pakowej bardzo wysokiej jakości
- solidne - wykonane z wysokiej jakości metalu
- posiadają zabezpieczenie ostrza chroniące przed skażeniem
- kauczukowy uchwyt i metalowy mechanizm aplikujący taśmę
- do wszystkich taśm pakowych o szerokości do 50 mm
- idealne do prac biurowych, magazynowych i na produkcji
- w komplecie dyspenser + taśma 48 mm x 50 m



KOD	RODZAJ	Netto	Bruno
233339*	Economy	☎	☎
424457*	Classic	☎	☎
298224	Standard	☎	☎

Titanum® TAŚMA PAKOWA PAPIEROWA TITANUM

- ekologiczna taśma pakowa o uniwersalnym zastosowaniu
- wykonana z wytrzymałego, odpornego na obciążenia papieru makulaturowego typu „Kraft”
- niezbędna do szybkiego i jednocześnie solidnego przygotowania przedmiotów do wysyłki
- skutecznie zabezpieczy przesyłkę przed otwarciem
- doskonała do zaklejania wszelkiego rodzaju kartonów
- wykonana z trwałych materiałów, które są w pełni przyjazne środowisku naturalnemu i z powodzeniem dorównuje tradycyjnym rozwiązaniom, jakimi są klasyczne taśmy pakowe
- charakteryzują się dużą siłą klejenia i wysoką wytrzymałością
- całkowita grubość 120 mikronów



KOD	mm x m	KOLOR	mm	Netto	Brutto
445246	48x50	●	1	☎	☎



TAŚMY MASKUJĄCE PAKART

- w żółtym kolorze
- papierowe taśmy jednostronnie klejące, lekko krępowane
- dobrze służą do zabezpieczania powierzchni, np. przy malowaniu
- można po nich pisać

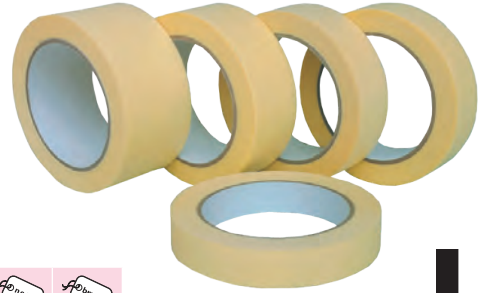

KOD	mm x m	Netto	Brutto
45026	15x33	☎	☎
39462	19x33	☎	☎
39463	25x33	☎	☎
39464	30x33	☎	☎
39465	38x33	☎	☎
39466	50x33	☎	☎

ITER A&G TAŚMY DWUSTRONNE PIANKOWE „EVA” ITER A&G

- białe
- doskonała przyczepność dzięki klejowi typu: HOT-MELT
- wysoka gęstość pianki zapewnia skuteczne łączenie
- uniwersalne zastosowanie
- grubość pianki około 1 mm

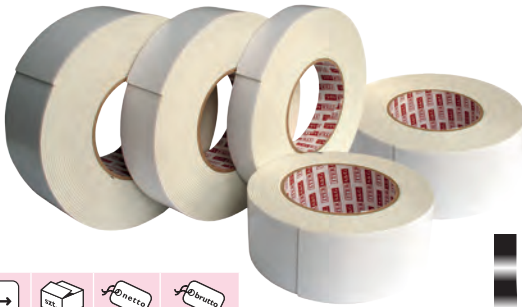

KOD	mm x m	mm	Netto	Brutto
162962	25x10	6	☎	☎
162963	38x5	6	☎	☎
162964	38x10	6	☎	☎
162965	50x5	6	☎	☎
162966	50x10	6	☎	☎

ITER A&G TAŚMY DWUSTRONNE ITER A&G

- dwustronne, samoprzylepne taśmy montażowe
- białe
- niezwykle mocne
- doskonała przyczepność dzięki klejowi typu: HOT-MELT
- uniwersalne zastosowanie



KOD	mm x m	mm	Netto	Brutto
162981	25x10	12	☎	☎
162952	25x25	12	☎	☎
162953	38x5	8	☎	☎
162982	38x10	8	☎	☎
162983	38x25	8	☎	☎
162959	50x5	6	☎	☎
162984	50x10	6	☎	☎
162985	50x25	6	☎	☎



TAŚMY DWUSTRONNE PAKART

- taśmy o uniwersalnym zastosowaniu
- przeznaczone do klejenia: wykładzin, papieru, plastiku, tektury, itd.



KOD	mm x m	Netto	Brutto
39448	38x5	☎	☎
39451	50x5	☎	☎
39447	25x10	☎	☎
39449	38x10	☎	☎
39452	50x10	☎	☎
39450	38x25	☎	☎
39453	50x25	☎	☎
wzmocnione			
39454	50x5	☎	☎
39455	50x10	☎	☎
39456	50x25	☎	☎



TAŚMY DWUSTRONNE PIANKOWE PAKART

- wysoka gęstość pianki zapewnia skuteczne łączenie
- odporne na działanie czynników atmosferycznych
- można stosować wewnątrz pomieszczeń

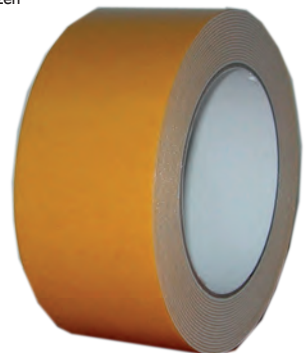

KOD	mm x m	Netto	Brutto
53752	19x5	☎	☎
53751	30x5	☎	☎
52557	50x5	☎	☎

Titanum® TAŚMA OSTRZEGAWCZA PCV TITANUM

- uniwersalna, bardzo wytrzymała taśma samoprzylepna
- wykonana z grubego i mocnego nośnika PCV (150 mikronów), odporna na rozdarcia, ścieranie, korozję i wilgoć
- dwukolorowa, żółto-czarna, idealnie nadaje się do oznakowania miejsc niebezpiecznych
- doskonale sprawdza się przy wytyczeniu szlaków komunikacyjnych, oznakowaniu niebezpiecznych miejsc, wystających elementów i konstrukcji lub miejsc stanowiących zagrożenie
- niezbędna do zaklejania, zabezpieczania, oznakowania, mocowania, łączenia, izolacji i maskowania
- służy do znakowania poziomego oraz pionowego, zapewnia mocne i trwałe klejenie, równocześnie nie powodując uszkodzenia powierzchni, do której jest przyklejana, a po usunięciu taśmy powierzchnia wygląda jak przed montażem, dlatego może być wykorzystywana do tymczasowego mocowania, a także do łączenia przedmiotów, do zabezpieczania np. podczas prac malarskich
- przeznaczona do użytku zewnętrznego i wewnętrznego



KOD		KOLOR			
445244	48x20		1		

Titanum® TAŚMA ANTYPOŚLIZGOWA TITANUM

- dobrej jakości, wytrzymała taśma samoprzylepna antypoślizgowa, która dzięki chropowatej powierzchni zapobiega poślizgnięciom oraz zapewnia stabilną przyczepność do podłoża
- wykonana ze specjalnego materiału ściernego, który powstrzyma podeszwę buta przed ześlizgnięciem się z danej powierzchni
- z klejem kauczukowym, który nie uszkadza podłoża, po usunięciu taśmy powierzchnia wygląda jak przed montażem
- taśmę antypoślizgową stosuje się w miejscach, gdzie oprócz zapobiegania poślizgnięciom, chcemy wyraźnie oznaczyć jakąś przestrzeń np. drogę ewakuacyjną, ciągi i szlaki komunikacyjne
- dedykowana jest do miejsc o dużym i średnim natężeniu ruchu min.: w szkołach, przedszkolach, kinach, teatrach, biurach, instytucjach, urzędach, sklepach, hotelach, obiektach służby zdrowia, ośrodkach sportowych, garażach itp.
- odporna na wodę, oleje, smary, promienie słoneczne
- odporność temperaturowa: -30°C do +70°C
- przeznaczona do użytku zewnętrznego i wewnętrznego

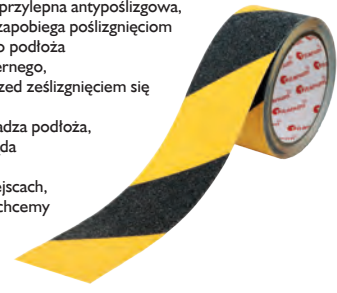

KOD		KOLOR			
445243	48x5		1		

ITER A&G TAŚMY NAPRAWCZE SREBRNE ITER A&G

- taśmy klejące, trójwarstwowe, wzmocnione włóknami
- o wielu zastosowaniach, idealne do: mocowania, napraw, pakowania oraz uszczelniania
- posiadają wysoką wytrzymałość oraz przyczepność do większości powierzchni
- można je odrywać ręcznie bez używania noży



KOD		KOLOR			
243478	48x20	srebrny	1		
243482	48x10	srebrny	1		



FOLIE STRETCH PAKART

- **FOLIA STRETCH**
- służy do zabezpieczania (owijania) palet
- zabezpiecza ładunek, np. w transporcie, przed uszkodzeniem lub ewentualnym przesunięciem, wilgocią, deszczem, brudem, itp.
- **MINI RAP**
- folia wykorzystywana przy pakowaniu mniejszych paczek, owijaniu różnych elementów (np. aby nie ubrudzić kierownicy samochodowej podczas napraw)
- bardzo poręczna
- umożliwia łatwiejsze i szybsze owinięcie i zabezpieczenie niewielkich przedmiotów, jak i wiązkanie długich przedmiotów – stosując folię stretch zamiennie z taśmami opakowanymi



KOD	KOLOR	OPIS		
41548		przezroczysty, folia, 250 mm		
62106		przezroczysty, mini rap, 100 mm		

EMERSON FOLIE STRETCH EMERSON

- folia stretch zapewnia optymalną stabilizację przesyłek kurierskich i paletowych
- łączy w sobie trwałość, wytrzymałość i elastyczność
- niezbędna w magazynach, sklepach i hurtowniach, przemyśle
- folia do ręcznego owijania towaru na paletach
- urządzenie mini-rap przeznaczone np. do magazynów, biur, sprzedaży wysyłkowej, doskonale do zabezpieczania paczek w transporcie, ekonomiczne (znacznie mniejsze zużycie dzięki oszczędności na rogach, kantach)



KOD	KOLOR	OPIS		
7951	przezroczysta	ręczna, 1,25 kg netto folii		
41544	przezroczysta	ręczna, 2,5 kg netto folii		
41547	czarna	ręczna, 1,65 kg netto folii		
1044	przezroczysta	ręczna z podajnikiem "Minirap"		
62106	przezroczysta	zapas do folii z podajnikiem "Minirap"		

TAŚMA OSTRZEGAWCZA **UWAGA!**

Titanium[®]

TAŚMA SAMOPRZYLEPNA

Wykonana z grubego i mocnego nośnika PCV (150 mikronów). Idealnie nadaje się do znakowania miejsc niebezpiecznych, wystających elementów konstrukcji, wytyczania szlaków komunikacyjnych.

Do użytku zewnętrznego i wewnętrznego.

KOD: 445244

ODPORNĄ NA: ROZDARCIA ŚCIERANIE KOROZJĘ WILGOĆ

TAŚMA ANTYPOŚLIZGOWA

Wytrzymała antypoślizgowa taśma samoprzylepna, która dzięki chropowatej powierzchni zapobiega poślizgnięciom oraz zapewnia stabilną przyczepność do podłoża. Klej kauczukowy nie uszkadza podłoża, po usunięciu taśmy powierzchnia wygląda jak przed montażem.

Titanium[®]

48 mm

KOD: 445243

DŁUGOŚĆ: 5 m

TAŚMA JEST ODPORNĄ NA: PROMIENIE SŁONECZNE, WODĘ, OLEJE I SMARY.

Do użytku: **WEWNĘTRZNEGO**
i ZEWNĘTRZNEGO



ODPORNÓŚĆ TERMICZNA

PIECZĄTKA - DRUKARENKA DO ODZIEŻY „PRINTER IQ” COLOP

- pozwala na szybkie i łatwe oznaczenie ubrań i rzeczy, które należą do dzieci, pracowników zakładów produkcyjnych, hal magazynowych, osób uprawiających sport, dla osób starszych przebywających w domach opieki
- niezastąpiona do znakowania odzieży w miejscach gdzie jest ona wypożyczana lub przechowywana
- tusz czarny - specjalny



KOD	ROZMIAR	KOLOR	Abnetto	Abbrutto
483972	20/1	●	☎	☎



PODUSZKI DO STEPLI „MAKE 1” COLOP

- poduszki produkowane w Europie
- zawierają nietoksyczny tusz na bazie wody
- poduszki mieszczą się w wysokiej jakości obudowie z precyzyjnym zamknięciem
- opakowane są w atrakcyjne i przyjazne dla środowiska, pojedyncze pudełko kartonowe z kolorowym okienkiem z przodu kartonu, dla doskonałego efektu w punktach sprzedaży



KOD	REF	↑mm	KOLOR	Abnetto	Abbrutto
485661*	155111	50x90	malinowa czerwień	☎	☎
485662*	155109	50x90	błękit nieba	☎	☎
485663*	155114	50x90	fuksjia	☎	☎
485664*	155126	50x90	elegancki grafit	☎	☎
485665*	155130	50x90	morska zielen	☎	☎
485666*	155124	50x90	świeża mięta	☎	☎
485667*	155132	50x90	lawendowy fiolet	☎	☎
485668*	155103	50x90	głębia oceanu	☎	☎
485669*	155116	50x90	słoneczny pomarańcz	☎	☎
485670*	155120	50x90	intensywny róż	☎	☎
485671*	155128	50x90	chabrowy niebieski	☎	☎
485672*	155122	50x90	radosna zielen	☎	☎
485673*	155118	50x90	pudrowy róż	☎	☎

PODUSZKI DO STEPLI „MICRO” COLOP

- poduszki do stempli tradycyjnych: gumowych lub polimerowych
- nasączone elektronicznie tuszem najwyższej jakości,
- który gwarantuje bardzo wysoką trwałość odbicia pieczęci
- wyróżniają się bezcennymi walorami ekologicznymi - około 90% materiałów może zostać przetworzonych w procesie recyklingu

KOD	RODZAJ	↑mm	KOLOR	Abnetto	Abbrutto
67746	MICRO-1	50x90	nienasączona	☎	☎
54816	MICRO-1	50x90	czarna	☎	☎
67742	MICRO-1	50x90	czerwona	☎	☎
67743	MICRO-1	50x90	niebieska	☎	☎
67745	MICRO-1	50x90	zielona	☎	☎
67744	MICRO-1	50x90	fioletowa	☎	☎
67741	MICRO-2	70x110	nienasączona	☎	☎
54817	MICRO-2	70x110	czarna	☎	☎
62904	MICRO-2	70x110	czerwona	☎	☎
67738	MICRO-2	70x110	niebieska	☎	☎
67740	MICRO-2	70x110	zielona	☎	☎
67739	MICRO-2	70x110	fioletowa	☎	☎
67737	MICRO-3	90x160	nienasączona	☎	☎
54818	MICRO-3	90x160	czarna	☎	☎
62905	MICRO-3	90x160	czerwona	☎	☎
67735	MICRO-3	90x160	niebieska	☎	☎
68281	MICRO-3	90x160	zielona	☎	☎
237490	MICRO-3	90x160	fioletowa	☎	☎

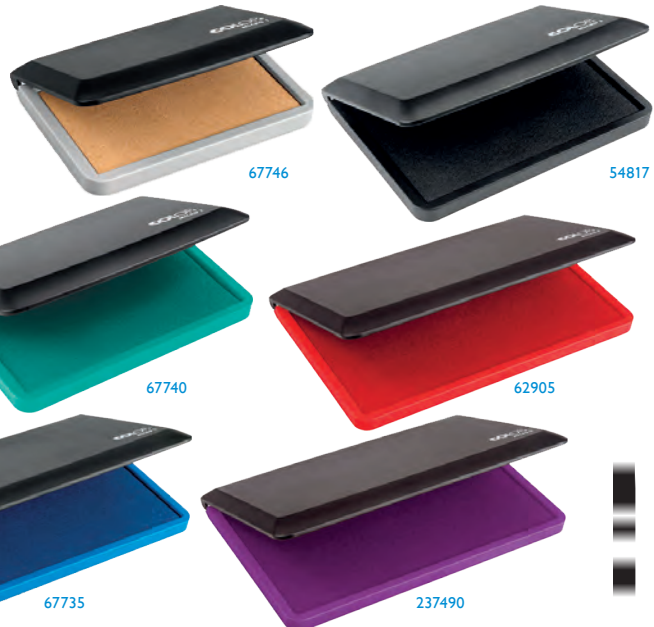

URZĄDZENIE DO ZNAKOWANIA „E-MARK” COLOP

- pierwsze na świecie mobilne, wielokolorowe urządzenie drukujące zasilane przez baterię
- oferuje wydruki w pełnym kolorze w niemal nieograniczonych wariantach
- wydruki pieczęci z logotypami i zdjęciami, datownik, numerator, generator kodów QR i kreskowych w jednym urządzeniu
- akcesoria (etykiety, przewodnica, tusz) sprzedawane oddzielnie
- produkt dostępny na zamówienie



KOD	KOLOR	Abnetto	Abbrutto
485675*	●	☎	☎
485676*	○	☎	☎



TUSZE DO STEPLI COLOP

- wydajne tusze do pieczęci gumowych i polimerowych
- nasycone kolory sprawiają, że treść jest bardzo czytelna i wyraźna
- optymalna gęstość gwarantuje idealnie równomierne i pełne odbicie
- dzięki wysokiej jakości składnikom kolor tuszu jest bardzo trwały
- dołączony do butelki dozownik ułatwia prawidłową aplikację



KOD	KOLOR	ml	Abnetto	Abbrutto
54886	●	25	☎	☎
64746	●	25	☎	☎
64747	●	25	☎	☎
18373	●	25	☎	☎
65245	●	25	☎	☎



trodat® DATOWNIK 4810 ISO/PL, NUMERATOR 4836 TRODAT

Datownik z serii Printy

- datownik Trodat 4810 z serii Printy w eleganckiej obudowie wyprodukowanej z odzyskanego plastiku oraz przy zmniejszonej emisji CO2
- do stemplowania korespondencji firmowej, potwierdzenia odbioru gotówki, dostawy towaru itp.
- dostępny z datą w wersji ISO oraz polskiej
- wysokość cyfr/liter 4 mm
- Numerator z serii Printy
- 6-cio cyfrowy, w obudowie wyprodukowanej z odzyskanego plastiku oraz przy zmniejszonej emisji CO2
- przydatny do znakowania dokumentów w każdym biurze
- wysokość cyfr 3,8 mm



528

68122

KOD	REF	OPIS	Aboneta	Aboneta
528	TR4810ISO	datownik	☑	☑
528	TR4810POL	datownik	☑	☑
68122	4836 6/3,8	numerator	☑	☑

REINER NUMERATORY AUTOMATYCZNE REINER

- numeratory Reiner w mocnej, niezawodnej obudowie, z plastikowym ergonomicznym uchwytem oraz metalową czcionką
- przydatne w księgowości do archiwizacji dokumentów ścisłego zarachowania
- na ostatnich 5 pierścieniach posiadają opcję powtarzania numeru 0,1-6,12 i 20 razy
- opcje na każdym pierścieniu: 10 cyfr i puste pole
- wysokość cyfr 4,5 mm
- 1824 – obudowa metalowa, 6-cyfrowy
- 17692 – obudowa plastikowa, 6-cyfrowy
- wymienny wkład samotuszujący, dostępny w kolorze czarnym lub czerwonym wystarcza na ok. 16 tys. odbić (symbol wkładu – C6)
- wydajny, skondensowany tusz olejowy w kolorze czarnym, tubka 5 ml (symbol tuszu R343)



KOD	OPIS	Aboneta	Aboneta
1824	B6	☑	☑
17692	B6K	☑	☑

trodat® PIECZĄTKI DO ZNAKOWANIA RZECZY „NIE-ZGUB MI-SIĘ!” TRODAT

- do szybkiego znakowania przedmiotów, by zabezpieczyć je przed zgubieniem
- przebadany dermatologicznie, trwałe tusz - odporne na pranie i zmywanie w zmywarce
- do wyboru 2 zestawy, w każdym: zielony automat; czarna wkładka tuszująca; taśma do naprasowania na ciemne tkaniny; etykiety na przedmioty z materiałów twardych (szkło, plastik, metal)

Zestaw z drukarenką: zestaw cyfr, liter i ikon; 36 etykiet na przedmioty twarde w 3 rozmiarach

Zestaw z płytką: możliwość zaprojektowania własnego tekstu i grafiki o wielkości: 38x14 mm; 30 etykiet na przedmioty twarde - w jednym rozmiarze (Uwaga! Płytki tekstowa, z odbiciem o wielkości 38x14 mm do wykonania odbicia u stemplarza.)

Zestaw uzupełniający: nowa wkładka tuszująca; 1 m taśmy do naprasowywania na ciemnych tkaninach; 48 etykiet na przedmioty twarde w 3 rozmiarach



KOD	RODZAJ	Aboneta	Aboneta
468677*	zestaw z drukarenką	☑	☑
475056*	zestaw z płytką	☑	☑
475057*	zestaw uzupełniający	☑	☑

trodat® PODUSZKI DO PIECZĄTEK TRODAT

- poduszki do pieczętek w eleganckim pudełku z tworzywa o wysokiej jakości i wytrzymałości
- zawierają wkłady barwiące z nowoczesnych materiałów
- nasączone tuszem w jednym z pięciu kolorów: czarnym, czerwonym, niebieskim, zielonym i fioletowym
- rozmiar poduszki: 90x50 mm, 110x70 mm, 160x90 mm

KOD	REF	mm	KOLOR	Aboneta	Aboneta
4313	9051	90x50	●	☑	☑
41272	9051	90x50	●	☑	☑
11431	9051	90x50	●	☑	☑
14533	9051	90x50	●	☑	☑
4315	9051	90x50	●	☑	☑
4306	9052	110x70	●	☑	☑
40450	9052	110x70	●	☑	☑
18814	9052	110x70	●	☑	☑
4309	9052	110x70	●	☑	☑
31631	9052	110x70	●	☑	☑
54233	9053	160x90	●	☑	☑
91736	9053	160x90	●	☑	☑
11432	9053	160x90	●	☑	☑
53230	9053	160x90	●	☑	☑
67736	9053	160x90	●	☑	☑



TUSZE DO STEMPLI

- uniwersalne tusze o gęstej konsystencji, nie zawierające oleju
- do stempli gumowych i polimerowych
- buteleczki o pojemności 30 ml z końcówką ułatwiającą nasączenie poduszek oraz nakrętką w kolorze tuszu
- gwarantują uzyskanie mocnego, trwałego, jednorodnego odbicia w wyraźnych intensywnych kolorach



108813

108815

108817

108814

108816

KOD	KOLOR	ml	ml	Aboneta	Aboneta
108813	●	30	1	☑	☑
108815	●	30	1	☑	☑
108814	●	30	1	☑	☑
108816	●	30	1	☑	☑
108817	●	30	1	☑	☑

trodat® TUSZE DO PIECZĄTEK TRODAT

- tusze wodne do pieczętek z gumową lub polimerową płytką stemplującą
- w wygodnej buteleczce o pojemności 28 ml, z nakrętką w kolorze tuszu
- gwarantuje optymalne, długoterminowe użytkowanie zachowując ostrość odbicia i wyraźne kontury
- dostępny w kolorach: czarnym, czerwonym, zielonym, niebieskim, fioletowym



358974

451618

358975

68280

358973

KOD	REF	KOLOR	ml	Aboneta	Aboneta
358974	7011	●	28	☑	☑
451618	7011	●	28	☑	☑
358975	7011	●	28	☑	☑
68280	7011	●	28	☑	☑
358973	7011	●	28	☑	☑

NORIS® TUSZE DO PIECZĄTEK NORIS

- uniwersalne tusze wodne Noris 110S do pieczętek, z gumową lub polimerową płytką stemplującą
- buteleczka 25 ml z końcówką ułatwiającą nasączenie poduszek oraz nakrętką w kolorze tuszu



1272 18810 1273 1270

KOD	REF	KOLOR	ml	Abneta	Abneta
1270	NO110SCA/10	●	25	☎	☎
1272	NO110SNI/10	●	25	☎	☎
18810	NO110SCE/10	●	25	☎	☎
1273	NO110SZI/10	●	25	☎	☎
4130	NO110SFI/10	●	25	☎	☎

NORIS® TUSZE DO PIECZĄTEK NORIS

- tusze olejowe Noris 210 do pieczętek z metalową płytką stemplującą
- buteleczka 25 ml z końcówką ułatwiającą nasączenie poduszek oraz nakrętką w kolorze tuszu



KOD	REF	KOLOR	ml	Abneta	Abneta
2890	NO210CA	●	25	☎	☎
6234	NO210NI	●	25	☎	☎
529	NO210CE	●	25	☎	☎

texalin SZNURKI TEXALIN



KOD	RODZAJ	OPIS	Abneta	Abneta
1784	jutowy	13 m	☎	☎
3511	jutowy	20 m	☎	☎
125637	jutowy	35 m	☎	☎
56555*	jutowy	80 m	☎	☎
56556	jutowy	160 m	☎	☎
7455	konopny	0,5 kg	☎	☎
91057	dratwa	5 dkg	☎	☎
3514	dratwa	10 dkg	☎	☎
8191	dratwa	25 dkg	☎	☎
294*	dratwa	50 dkg	☎	☎
65762	dratwa bielona	10 dkg	☎	☎

Titanum® ZWILŻACZ DO PALCÓW ANTYPOŚLIZGOWY TITANUM

- podstawa antypoślizgowa
- ułatwia liczenie, chwytanie oraz sortowanie kartek
- można używać do papieru i folii - nielepący
- higieniczny, antybakteryjny



KOD	g	box	Abneta	Abneta
220267	20	8 display	☎	☎

ZWILŻACZE WODNE DO PALCÓW

- plastikowe pojemniki z gąbką do nasączenia wodą
- wykonane z wysokiej jakości elastycznego plastiku
- ułatwiają liczenie pieniędzy, przeglądanie dokumentów oraz chwytanie papierowych kartek
- idealne do pracy w sekretariacie, recepcji, banku czy na poczcie

437184 zwilżacz okrągły
437183 zwilżacz w kształcie kwiatka



437183

437184

KOD	ŚREDNICA	KOLOR	box	Abneta	Abneta
437184	17 mm - gąbki 22 mm - całkowita 20 mm - gąbki 24 mm - całkowita	68 mm - gąbki 82 mm - całkowita 50 mm - gąbki 65 mm - całkowita	●	1	☎
437183		●	1	☎	☎

OFFICE products ZWILŻACZ GLICERYNOWY DO PALCÓW OFFICE PRODUCTS

- zwilżacz do palców z glicerynowym żelem kosmetycznym
- antypoślizgowe podłoże
- antybakteryjny
- bezpieczny dla środowiska, nietoksyczny
- zapach: eukaliptus
- pojemność: 20 ml + 25% GRATIS



KOD	ml	Abneta	Abneta
451427	20+25 GRATIS	☎	☎

Titanum® KASETKI METALOWE TITANUM

- na pieniądze, biżuterię, dokumenty itp.
- lakierowane, o zaokrąglonych brzegach
- wykonane z blachy stalowej grubości 0,8 mm
- zamykane na kluczyk
- wewnątrz specjalna wkładka na bilon
- dostępne w kolorze: czerwonym i niebieskim
- pakowane po 1 sztuce w woreczek foliowy
- w 3 rozmiarach:
- S – 152 x 115 x 80 mm
- M – 200 x 160 x 90 mm
- L – 250 x 180 x 90 mm



KOD	REF	↑mm	KOLOR	Alu-netto	Alu-brutto
219989	K-150BK	152x115x80	●	☎	☎
219988	K-150BL	152x115x80	●	☎	☎
219987	K-150RE	152x115x80	●	☎	☎
219983	K-200BK	200x160x90	●	☎	☎
219985	K-200BL	200x160x90	●	☎	☎
219986	K-200RE	200x160x90	●	☎	☎
219982	K-250BK	250x180x90	●	☎	☎
219981	K-250BL	250x180x90	●	☎	☎
219980	K-250RE	250x180x90	●	☎	☎

EAGLE® KASETKI NA PIENIĄDZE 8878 EAGLE

- metalowe kasetki lakierowane o zaokrąglonych brzegach
- zamykane na kluczyk
- posiadają plastikową tackę na bilon



KOD	REF	↑mm	KOLOR	Alu-netto	Alu-brutto
51929	8878 XS	70x153x120	●	☎	☎
51930	8878 XS	70x153x120	●	☎	☎
51931	8878 XS	70x153x120	●	☎	☎
89420	8878 S	77x207x157	●	☎	☎
78507	8878 S	77x207x157	●	☎	☎
78273	8878 S	77x207x157	●	☎	☎
51932	8878 M	82x262x192	●	☎	☎
51933	8878 M	82x262x192	●	☎	☎
51934	8878 M	82x262x192	●	☎	☎
51935	8878 L	100x300x217	●	☎	☎
51936	8878 L	100x300x217	●	☎	☎
51937	8878 L	100x300x217	●	☎	☎

Argo SZAFKI I ZAWIESZKI DO KLUCZY ARGO

- metalowe szafki na klucze
- kolor szary
- zamykane na klucz
- w komplecie zawieszki na klucze



KOD	RODZAJ	↑mm	Alu-netto	Alu-brutto
53345	szafka na 22 klucze	200x150x78	☎	☎
20169	szafka na 32 klucze	250x200x78	☎	☎
20168	szafka na 52 klucze	300x230x78	☎	☎
148371	szafka na 100 kluczy	300x230x78	☎	☎
226186	zawieszki do kluczy, 100 sztuk		☎	☎

Titanum® ZAWIESZKI DO KLUCZY

- różnokolorowe, plastikowe, owalne zawieszki do kluczy z metalowym kółkiem
- okienko informacyjne każdej zawieszki przeznaczone do wpisania np. numeru pomieszczenia, zabezpieczone jest przezroczystą folią ochronną
- w opakowaniu 8 sztuk zawieszek w kolorach: czarnym, fioletowym, niebieskim, ciemnozielonym, jasnozielonym, czerwonym, pomarańczowym i żółtym



KOD	↑mm	KOLOR	OPIS	☎	Alu-netto	Alu-brutto
385956	22x58	●●●●●●●●	owalna, wymiar karteczki: 35 mm x 15 mm	8	☎	☎

ZAWIESZKI DO KLUCZY

- różnokolorowe, plastikowe zawieszki do kluczy
- okienko każdej zawieszki przeznaczone do wpisania np. numeru pomieszczenia, zabezpieczone jest przezroczystą folią ochronną
- dostępne 2 wzory: trójkątne i owalne
- w opakowaniu 50 lub 60 sztuk zawieszek w różnych kolorach



KOD	↑mm	KOLOR	OPIS	☎	Alu-netto	Alu-brutto
105942	22x50	●●●●●●●●	zawieszka owalna, wymiar karteczki: 15 mm x 30 mm	50	☎	☎
416736	16/25x50	●●●●●●●●	zawieszka trójkątna, wymiar karteczki: 11 mm/19 mm x 37 mm	60	☎	☎

SMYCZE Z IDENTYFIKATOREM

- innowacyjne smycze z identyfikatorem
- taśma wyposażona w metalowy klips w formie "zabki" oraz mechanizm sprężynowy z wysuwaną linką do wygodnego korzystania
- identyfikator wykonany z folii przezroczystej, przypięty plastikowym paskiem z możliwością odpięcia i przyłączenia do paska lub kieszeni
- etykieta lub karta wkładana od góry
- taśmka tkanina o szerokości 10 mm
- pakowane po 48 sztuk

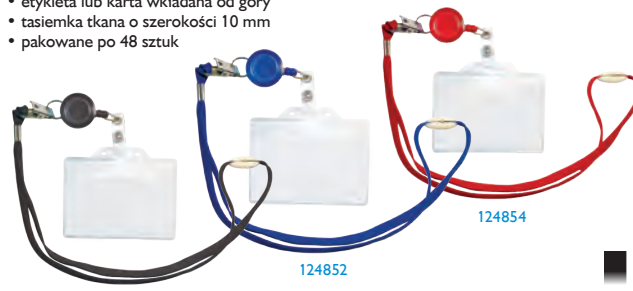

KOD	↑mm	KOLOR	Alu-netto	Alu-brutto
124853	95x55	●	☎	☎
124852	95x55	●	☎	☎
124854	95x55	●	☎	☎



Titanum® IDENTYFIKATOR TITANUM

- z przezroczystego, sztywnego tworzywa
- wyposażony w klips z agrafką
- w komplecie czyste karteczki do wypełnienia



KOD	↑mm	↓mm	📦	📄	📄
58907	57x90	50			

Titanum® HOLDER Z KLIPSEM TITANUM

- sztywna osłona do kart plastikowych i wizytówek
- wykonany z twardego polipropylenu
- pasek plastikowy z metalowym klipsem mocującym



KOD	↑mm	↓mm	📦	📄	📄
201826	93x60	50			

Titanum® HOLDERY Z TAŚMĄ TITANUM

- sztywna osłona do kart plastikowych i wizytówek
- wykonane z twardego polipropylenu
- wymiary holderu: 93 x 60 mm
- taśma na szyję w kolorze czarnym lub niebieskim
- szerokość taśmy 1 cm, długość 90 cm



201827

201829

KOD	↑mm	KOLOR	📦	📄	📄
201827	93x60	czarna taśma	50		
201829	93x60	niebieska taśma	50		

Argo® HOLDERY I KLIPSY ARGO

- wszechstronność zastosowania: karty plastikowe, magnetyczne, przepustki, legitymacje, identyfikatory
- holdery wykonane ze sztywnego, przezroczystego tworzywa typu plexi
- wygodne kieszonki PLD i PLM z elastycznej, przezroczystej folii z wycięciem na klipsy np. CT 211



KOD	REF	RODZAJ	↑mm	↓mm	📦	📄	📄
124438	typ K	holder typ K - karta	88x53,8	50			
124436	typ L	holder typ L - legitymacja	75x103	50			
124437	typ P	holder typ P - przepustka	110x70	50			
219247		holder z taśmą niebieską	90x56	50			
147205		holder z taśmą czarną	90x56	50			
226559	PLD	kieszonka PLD	106x63	50			
229432	PLM	kieszonka PLM	86x50	50			
226560	CT-211	klips CT-211		100			
228451	CT-210	klips CT-210		100			

Argo® HOLDERY NA DWIE KARTY ARGO

- holdery na dwie karty
- dwie przezroczyste przegródki na karty
- sztywne przezroczyste tworzywo PS (2K clear) lub miękkie przezroczyste tworzywo PVC o błękitnym zabarwieniu (2K-V blue i 2K-H blue)
- zastosowanie: wygodna kieszonka na wizytówki, karty plastikowe, magnetyczne lub kontroli dostępu



338394

338393

338392

KOD	REF	RODZAJ	↑mm	↓mm	📦	📄	📄
338394	2K-V blue	pionowy	54x86	50			
338393	2K-H blue	poziomy	86x54	50			
338392	2K clear	pionowy/poziomy	86x54	50			

Argo® IDENTYFIKATOR TARGOWY ARGO

- kieszonka z elastycznej, przezroczystej folii
- otwarta od góry
- wycięcie do założenia paska z klipsem, np. CT 210
- dwa dodatkowe otwory do przyłączenia sznurka
- wymiary:
wewnętrzny 110x147 mm
zewnętrzny 115x165 mm
- opakowanie 50 sztuk



KOD	📦	📄	📄
315368	50		

Titanium® PIANKI SAMOPRZYLEPNE 3D TITANUM

- piankowe taśmy dwustronnie klejące w formie kosteczek
- niezastąpione przy tworzeniu kartek okolicznościowych i zaproszeń
- łatwe w użyciu, pozwalają na uzyskanie efektu 3D w projektach plastycznych
- nieodzowne narzędzie w technice scrapbooking i cardmaking
- dostępne w praktycznych rozmiarach



KOD	mm	KOLOR	Adhessa	Adhenta
384716	5x5	○	☎	☎
462549	Ø6	○	☎	☎
307928	7,5x7,5	○	☎	☎
307931	10x10	○	☎	☎
338694	25x25	○	☎	☎

Titanium® MASY MOCUJĄCE „POWER TACK” TITANUM

- masy mocujące o wielu zastosowaniach: zastępują pinezki i taśmę klejącą
- w formie łatwych do odklejenia kwadratów
- przymocowują prawie wszystko na różnych powierzchniach: pozwalają mocować plakaty, kartki, dekoracje i wiele innych drobnych przedmiotów
- nie wysychają, przez co można je wielokrotnie używać
- nie zostawiają plam, łatwe do usunięcia
- bezpieczne w użyciu
- opakowanie 50 g



184480 204954

KOD	REF	KOLOR	g	Adhessa	Adhenta
184480	95003	○	50	☎	☎
204954	95004	●	50	☎	☎

FABER-CASTELL MASY MOCUJĄCE „TACK-IT” FABER-CASTELL

- masy mocujące odpowiednie do różnych zastosowań, nadające się do wielokrotnego użytku
- do stosowania w domu, szkole, pracy i w projektach kreatywnych
- w postaci łatwo odklejanych prostokątów
- odpowiednie do tymczasowego nalepienia informacji, plakatów, planów itp.
- dostępne w białym kolorze
- testowane dermatologicznie



424433 177038 415990

KOD	REF	g	Adhessa	Adhenta
424433	FC187053	30	☎	☎
177038	FC589150	50	☎	☎
415990	FC187093	75	☎	☎

Pritt MASA MOCUJĄCA „MULTI FIX” PRITT

- samoprzylepna masa mocująca o tysiącu zastosowań
- do wielokrotnego mocowania papieru, plakatów, pocztówek, dekoracji, fotografii, rysunków, kartek z informacjami, notatników, klawiatur, podkładek pod mysz itp.
- przydatna do tymczasowego przytwierdzenia i mocowania aparatów telefonicznych, kluczy, akcesoriów biurowych, ozdób i innych lekkich przedmiotów
- pomocna przy majsterkowaniu i mocowaniu materiałów podczas spotkań i szkoleń
- do wielokrotnego użycia, bez zapachu i bez rozpuszczalników - bezpieczna dla dzieci i przyjazna dla środowiska
- łatwa do usunięcia, po odklejeniu nie pozostawia plam
- masa netto 35 g; 65 kawalków



KOD	REF	Adhessa	Adhenta
11545	1444970	☎	☎

UHU MASY KLEJĄCE „PATAFIX” UHU

- masy klejące wielokrotnego użytku
- sprytna alternatywa dla pinesek, taśm i gwoździków!
- to usuwalny, wielokrotnego użytku klej do szybkiego i czystego mocowania małych przedmiotów, takich jak zdjęcia, pocztówki, rysunki, plakaty, itp. na różnych powierzchniach, takich jak ściany, drzwi lub meble
- 1000 zastosowań w domu, w szkole lub w biurze!



296637 334395

KOD	REF	KOLOR	OPIS	Adhessa	Adhenta
296637	43500	○	80 porcji	☎	☎
334395	37155	transparentny	56 porcji	☎	☎

Titanum® LUPY TITANUM

- klasyczne lupy powiększające
- z poręcznym uchwytem, pomocne przy czytaniu i oglądaniu zdjęć
- idealne na prezent dla wymagającego numizmatyka lub filatelisty
- stosowane głównie do czytania, ale mogą być wykorzystywane nie tylko w warunkach domowych, również poza nimi np. w sklepie do sprawdzenia daty ważności produktu, na przystanku do odczytania rozkładu jazdy, w urzędzie, banku do odczytania drobnego druku itp.
- dostępne średnice soczewek: 5 cm, 6 cm, 7,5 cm



KOD	ŚREDNICA	POWIEKSZENIE	Netto	Brutto
139129	5 cm	x10	☒	☒
67722	6 cm	x5	☒	☒
62212	7,5 cm	x5	☒	☒

FUN&JOY® LICZYDŁO DREWNIANE FUN&JOY

- 10-rzędowe liczydło drewniane z wygodną, stabilną podpórką
- najlepsze narzędzie do trenowania logiki, nauki liczenia oraz ćwiczenia zdolności motorycznych palców małych dzieci
- rozwija koordynację ruchową i logiczne myślenie
- przyciągnie uwagę każdego dziecka, które rozpoczyna przygodę z matematyką!



KOD	REF	cm	OPIS	Netto	Brutto
130407	SP-001	13x18	10-rzędowe	☒	☒

FLETY PROSTE

- drewniane i plastikowe flety proste, zaprojektowane specjalnie dla dzieci
- w komplecie wycior do czyszczenia
- **256416** - wykonany z dobrej jakości plastiku, charakteryzuje się dobrym brzmieniem, pakowany w foliowe etui
- **256417** - wykonany z drewna, a co za tym idzie charakteryzuje się lepszą jakością i bardziej miękkim brzmieniem od fletu plastikowego, pakowany w kartonik
- modele dla początkujących oraz średnio zaawansowanych, polecane do edukacji muzycznej w szkołach



256416



256417



KOD	REF	RODZAJ	Netto	Brutto
256416	SD-QMBA-4	plastikowy	☒	☒
256417	SD-001	drewniany	☒	☒



Artykuły artystyczne, plastyczne, dekoracyjne



Aksesoria do Quillingu
Bibuły
Brokaty
Druciki florystyczne
Dziurkacze dekoracyjne
Farbki i kredki do malowania twarzy
Farby
Farby witrażowe
Filc
Flamastry

Kleje brokatowe
Kredy tablicowe i chodnikowe
Kredki
Nożyczki dekoracyjne
Palety malarskie
Pałeczki klejowe
Pastele
Pędzle
Pisaki
Pisaki dwustronne

7**8****9****10****11****12**

Pistolety do klejenia na gorąco
Plasteliny, ciastoliny
Podobrazia malarskie
Pojemniki na wodę do pędzli
Tuby
Zestawy artystyczne
Żyłki dekoracyjne

9

FLAMINGO

KREDKI OŁÓWKOWE „JUMBO BIGY NATURAL” FLAMINGO

- zestaw 12 kredek ołówkowych stworzonych z myślą o najmłodszych
- drewniany korpus o grubości jumbo oraz ergonomiczny, sześciokątny kształt, sprawiają, że kredki są łatwe do trzymania
- dzięki intensywnym, żywym i nieblaknącym kolorom, doskonale nadają się do rysowania i kolorowania
- wysokiej jakości, trwałe grafity umożliwiają wielokrotne i łatwe ostrzenie
- bardzo wydajne



KOD	cm	KOLOR	ILOŚĆ KOLORÓW	oNetto	oBrutto
340943	17,5		12		

FUN&JOY

KREDKI OŁÓWKOWE „JUMBO” FUN&JOY

- sześciokątne w drewnianej, lakierowanej oprawie
- zatemperowane
- przeznaczone przede wszystkim dla najmłodszych
- dzięki ponadstandardowej grubości wygodnie układają się w dłoni dziecka
- zapewniają wygodny chwyt i satysfakcję z rysowania grubą wyraźną kreską



KOD	cm	KOLOR	ILOŚĆ KOLORÓW	oNetto	oBrutto
108672	17,5		12		

FLAMINGO

KREDKI OŁÓWKOWE „JUMBO BIGY” FLAMINGO

- zestaw 12 kredek ołówkowych
- sześciokątne w rozmiarze jumbo, w drewnianej ozdobnej obudowie
- ergonomiczny kształt kredek doskonale pasuje do dziecięcych dłoni
- doskonale nadają się do rysowania i kolorowania
- zatemperowane
- doskonała jakość rysowania
- intensywne kolory
- wytrzymałe i trwałe rysiki umożliwiają wielokrotne i łatwe ostrzenie
- temperówka w komplecie



KOD	cm	KOLOR	ILOŚĆ KOLORÓW	oNetto	oBrutto
205044	17,5		12		

FLAMINGO

KREDKI OŁÓWKOWE „JUMBO BIGY” FLAMINGO

- trójkątne w rozmiarze jumbo
- drewniany, ergonomiczny, trójkątny korpus pomaga w nauce prawidłowego uchwytu przy rysowaniu i kolorowaniu
- bardzo wydajne, grubość rysika aż 5 mm
- dzięki intensywnym, żywym i nieblaknącym kolorom, doskonale nadają się do rysowania i kolorowania
- wysokiej jakości, trwałe grafity umożliwiają wielokrotne i łatwe ostrzenie
- zatemperowane
- temperówka w komplecie



KOD	cm	KOLOR	ILOŚĆ KOLORÓW	oNetto	oBrutto
404111	17,5		12		

FLAMINGO

KREDKI OŁÓWKOWE DWUSTRONNE „JUMBO BIGY” FLAMINGO

- zestawy 12 dwustronnych kredek ołówkowych jumbo stworzonych z myślą o najmłodszych
- idealne zarówno dla przedszkolaka, jak i ucznia klas 1-3
- 24 kolory w 12 kredkach - pozwalają zaoszczędzić miejsce w piórniku, przy jednoczesnym zachowaniu szerokiej palety kolorów
- drewniana, ergonomiczna obudowa oraz trójkątny lub sześciokątny kształt korpusu zapewniają wygodne trzymanie kredki nie męcząc przy tym dłoni dziecka, co pozwala na swobodne rysowanie przez długi czas
- rozmiar Jumbo ułatwia użytkowanie i zapewnia maksymalną wydajność
- intensywne, żywe kolory sprawiają, że kredki doskonale nadają się do rysowania i kolorowania
- wysokiej jakości, trwałe grafity umożliwiają wielokrotne ostrzenie
- w komplecie z temperówką



411593



KOD	cm	OPIS	ILOŚĆ KOLORÓW	szk.	oNetto	oBrutto
411594	17,7	12 dwukolorowych kredek - trójkątne	24	12		
411593	17,7	12 dwukolorowych kredek - sześciokątne	24	12		



FLAMINGO KREDKI OŁÓWKOWE DWUSTRONNE FLAMINGO

- zestawy 12 dwustronnych kredek ołówkowych, idealnych zarówno dla ucznia jak i przedszkolaka
- drewniany, ergonomiczny, trójkątny lub sześciokątny kształt korpusu nie męczy dłoni dziecka
- dzięki intensywnym, żywym i nieblaknącym kolorom, doskonale nadają się do rysowania i kolorowania
- wysokiej jakości, trwałe grafity umożliwiają wielokrotne i łatwe ostrzenie



175044



175045

KOD	cm	OPIS	ILOŚĆ KOLORÓW	12	12	12
175044	17,5	12 dwukolorowych kredek - sześciokątne	24	12	12	12
175045	17,5	12 dwukolorowych kredek - trójkątne	24	12	12	12



KREDKI OŁÓWKOWE DWUSTRONNE „RAINBOW” JUMBO Y-PLUS

- dwustronne kredki ołówkowe z temperówką
- 12 kredek = 24 kolory
- wygodna, trójkątna obudowa w rozmiarze Jumbo
- nie toksyczne



KOD	REF	ILOŚĆ KOLORÓW	12	12	12
422316	PC150410	24	12	12	12

FLAMINGO KREDKI OŁÓWKOWE - ODCIENIE PASTELOWE FLAMINGO

- trójkątne kredki ołówkowe o delikatnych, pastelowych kolorach, zapewniających tworzenie wyjątkowych prac
- wysokiej jakości, miękkie grafity pozwalają swobodnie nanosić barwy na papierze tworząc piękne przejścia tonalne
- ergonomiczny, trójkątny kształt obudowy gwarantuje wygodne trzymanie
- łatwe do zatemperowania
- w komplecie temperówka
- kartonowe pudełko ułatwiające przechowywanie

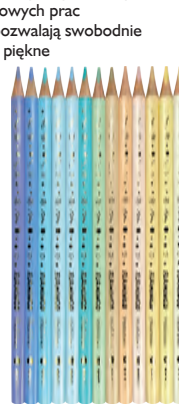

KOD	cm	KOLOR	OPIS	ILOŚĆ KOLORÓW	12	12
419038	17,5		pastelowe	12	12	12

FLAMINGO KREDKI OŁÓWKOWE „JUNIOR” FLAMINGO

- zestaw 12 kredek niezbędnych w piórniku każdego ucznia
- drewniany, zdobiony korpus oraz sześciokątny kształt sprawiają, że kredki są wygodne do trzymania i nie męczą dłoni
- dzięki intensywnym, żywym i nieblaknącym kolorom, doskonale nadają się do rysowania i kolorowania
- wysokiej jakości, trwałe grafity umożliwiają wielokrotne i łatwe ostrzenie



KOD	cm	KOLOR	ILOŚĆ KOLORÓW	12	12
185332	17,5		12	12	12

FLAMINGO KREDKI OŁÓWKOWE „JUNIOR” FLAMINGO

- zestaw 12 kredek niezbędnych w piórniku każdego ucznia
- drewniany, zdobiony korpus oraz ergonomiczny, trójkątny kształt sprawiają, że kredki są wygodne do trzymania i nie męczą dłoni
- dzięki intensywnym, żywym i nieblaknącym kolorom, doskonale nadają się do rysowania i kolorowania
- wysokiej jakości, trwałe grafity umożliwiają wielokrotne i łatwe ostrzenie



KOD	cm	KOLOR	ILOŚĆ KOLORÓW	12	12
185331	17,5		12	12	12

FLAMINGO

BEZDRZEWNE KREDKI OŁÓWKOWE WYMAZYWALNE FLAMINGO

- bezdrzewne sześciokątne kredki ołówkowe z gumką
- łatwo wymazywalne również za pomocą każdej innej gumki do wymazywania
- elastyczna, bezdrzewna obudowa zabezpiecza kredki przed złamaniem
- zatemperowane
- idealne do rysowania i kolorowania
- w opakowaniu 12 kredek w intensywnych kolorach



KOD	cm	KOLOR	IŁOŚĆ KOLORÓW	Abneta	Abneta	7 mm
361503	18,5		12			

FUN&JOY

KREDKI OŁÓWKOWE BEZDRZEWNE FUN&JOY

- zestaw 12 sześciokątnych kredek ołówkowych
- elastyczna, bezdrzewna oprawa zabezpiecza rysik przed złamaniem
- zatemperowane
- idealne do szkoły



KOD	cm	KOLOR	IŁOŚĆ KOLORÓW	Abneta	Abneta	7 mm
242654	17,5		12			

Y-PLUS+

KREDKI OŁÓWKOWE BEZDRZEWNE „WE-TRI” Y-PLUS

- bezdrzewne
- trójkątna obudowa
- pudełko-stojak: wygodny do postawienia i użytkowania
- miejsce na imię i nazwisko oraz klasę



430675

430678

KOD	REF	IŁOŚĆ KOLORÓW	Abneta	Abneta
430675	TC140210	12		
430678	TC140230	24		

KREDKI OŁÓWKOWE „KACZOREK”

- zestaw 12 kredek ołówkowych w atrakcyjnej gamie kolorystycznej
- w sześciokątnej drewnianej oprawie
- dzięki intensywnym i nieblaknącym kolorom, doskonale nadają się do rysowania i kolorowania
- idealne do szkoły i przedszkola



KOD	cm	KOLOR	IŁOŚĆ KOLORÓW	Abneta	Abneta	7 mm
75270	17,5		12			

KREDKI OŁÓWKOWE

- sześciokątne, w drewnianej, lakierowanej oprawie
- łatwe do wymazywania i zatemperowania

- ergonomiczny kształt kredek doskonale pasuje do dziecięcych dłoni
- dzięki intensywnym, żywym kolorom doskonale nadają się do rysowania i kolorowania

- w kartonowym, kolorowym pudełku z motywami zwierzątek



282800



280479



282801



KOD	cm	KOLOR	IŁOŚĆ KOLORÓW	Abneta	Abneta
282800	17,5		6		
280479	17,5		12		
282801	17,5	mix kolorów	24		





KREDKI OŁÓWKOWE "ARTIST" W METALOWEJ TUBIE FLAMINGO

- zestaw 12 zatemperowanych kredek ołówkowych w intensywnych kolorach
- przeznaczone dla każdego młodego artysty i miłośnika prac plastycznych
- drewniany, zdobiony korpus oraz ergonomiczny, sześciokątny kształt sprawiają, że kredki są wygodne do trzymania i nie męczą dłoni
- dzięki intensywnym, żywym i nieblaknącym kolorom, doskonale nadają się do rysowania i kolorowania
- wysokiej jakości, trwałe grafity umożliwiają wielokrotnie i łatwe ostrzenie
- praktyczna i wytrzymała, metalowa tuba, chroni kredki przed uszkodzeniem i ułatwia ich przechowywanie



KOD	cm	KOLOR	ILOŚĆ KOLORÓW	Netto	Branża	
175054	17,5		12			



KREDKI OŁÓWKOWE FLUORESCENCYJNE FUN&JOY

- komplet 6 trójkątnych kredek ołówkowych, w intensywnych fluorescencyjnych kolorach
- wykonane z drewna w kolorze czarnym
- ergonomiczny korpus o przekroju w kształcie trójkąta sprawia, że kredki są wygodne do trzymania i nie męczą dłoni
- miękkie, łatwe do wielokrotnego temperowania
- dzięki intensywnym, żywym i nieblaknącym kolorom, doskonale nadają się do rysowania i kolorowania
- zatemperowane



KOD	cm	KOLOR	OPIS	ILOŚĆ KOLORÓW	Netto	Branża
393885	17,5		fluorescencyjne	6		



KREDKI OŁÓWKOWE FUN&JOY

- zestaw 12 kredek ołówkowych przeznaczonych dla dzieci
- drewniany korpus oraz trójkątny kształt sprawiają, że kredki są wygodne i nie męczą dłoni
- dzięki intensywnym i nieblaknącym kolorom, doskonale nadają się do rysowania i kolorowania
- łatwe do wymazywania
- doskonale kryjące
- wysokiej jakości, trwałe grafity umożliwiają wielokrotnie i łatwe ostrzenie
- idealne do szkoły, przedszkola i na różnego rodzaju zajęcia plastyczne



KOD	cm	KOLOR	ILOŚĆ KOLORÓW	Netto	Branża	
280478	17,5		12			



KREDKI OŁÓWKOWE BROKATOWE FUN&JOY

- komplet 12 kredek ołówkowych w drewnianej obudowie zdobionej błyszczącym brokatem
- klasyczny, okrągły korpus nie męczący dłoni i sprawia, że kredki są łatwe do zatemperowania
- miękkie grafity w żywych, intensywnych kolorach
- idealne do rysowania i kolorowania
- doskonale uzupełnienie dziewczęcego piórnika



KOD	cm	KOLOR	OPIS	ILOŚĆ KOLORÓW	Netto	Branża
438953	17,5		brokatowe	12		



KREDKI OŁÓWKOWE „TETISKI” TETIS

- kredki ołówkowe
- miękki grafit
- drewno lipowe
- długość kredek: 150 mm (jumbo), 178 mm (trójkątne i dwustronne)



408424



408368



408364

KOD	REF	RODZAJ	ILOŚĆ KOLORÓW	Netto	Branża
408364*	KO 002-JB	jumbo	12		
408365	KO 002-JD	jumbo	18		
408368	KT 003-AB	trójkątne	12		
408424	KT 005-AB	trójkątne dwustronne	24		

- kredki drewniane o sześciokątnym przekroju
- żywe, jasne, nasycone kolory
- specjalna technologia klejenia (SV) ogranicza łamanie się grafitu
- pokryte farbami na bazie wody
- spieralne z większości standardowych tkanin
- wysokiej jakości drewno – gwarancja łatwego temperowania przy użyciu standardowych temperówek
- dostępne w zestawach: 12, 24, 36, 48, 60 kolorów



128138 128139 130977 130978 360101

KOD	REF	ILOŚĆ KOLORÓW	Ametto	Abrutto
128138	FC120112	12	☑	☑
128139	FC120124	24	☑	☑
130977	FC120136	36	☑	☑
130978	FC120148	48	☑	☑
360101*	FC111260	60	☑	☑



Titanium KREDKI OŁÓWKOWE TITANUM

- zestaw 12 kredek ołówkowych, niezbędnych w piórniku każdego ucznia
- sześciokątna drewniana oprawa
- atrakcyjna gama kolorystyczna
- łatwe do wymazywania
- fabrycznie zatemperowane
- w kartonowym pudełku



KOD	cm	KOLOR	ILOŚĆ KOLORÓW	Ametto	Abrutto
239443	17,5		12	☑	☑

FABER-CASTELL KREDKI JUMBO TRÓJKĄTNE FABER-CASTELL

- kredki wykonane z drzewa jelutong
- intensywne, jedwabiste kolory
- trójkątny kształt zapewniający wygodne i pewne trzymanie (istotne zwłaszcza dla dzieci)
- żywe kolory, spieralne z większości tkanin
- specjalne klejenie SV zapobiegające łamaniu się kredek
- zaokrąglona końcówka
- miejsce na podpisanie każdej kredki
- dostępne w pudełkach po 10, 20, 30 kolorów
- kolor złoty w opakowaniu 20 sztuk
- kolor złoty i srebrny w opakowaniu 30 sztuk
- w komplecie temperówka



113726 113727 128132



KOD	REF	ILOŚĆ KOLORÓW	Ametto	Abrutto
113726	FC116510	10	☑	☑
113727	FC116520	20	☑	☑
128132	FC116530	30	☑	☑

STABILO KREDKI OŁÓWKOWE „TRIO® THICK” STABILO

- drewniane kredki o ergonomicznym, trójkątnym przekroju
- gruby rdzeń o średnicy 4,2 mm
- dostępne w opakowaniach po 12, 18 lub 24 kolory



135416 128240 343455

KOD	REF	ILOŚĆ KOLORÓW	Ametto	Abrutto
135416	203/12-01	12	☑	☑
128240	203/18-01	18	☑	☑
343455	203/24-01	24	☑	☑



Heykka KREDKI OŁÓWKOWE HEYKKA

- kredki ołówkowe wykonane z najwyższej jakości drewna topoli, są niezwykle lekkie i łatwe w temperowaniu
- trójkątny kształt kredek ułatwia prawidłowy chwyt
- klejenie grafitu na całej długości kredki zapewnia wysoką odporność na złamanie
- nasycone kolory oraz doskonałe właściwości kryjące
- średnica grafitu 4 mm (Classy), 5 mm (Jumbo)
- złota i srebrna kredka w zestawie
- temperówka dołączona do opakowania
- nietoksyczne, zgodne z EN71



434980

431998 431999

KOD	RODZAJ	ILOŚĆ KOLORÓW	Ametto	Abrutto
434980	Classy	12+2	☑	☑
431998	Classy	24+2	☑	☑
431999	Jumbo	12	☑	☑



FLAMINGOline

KREDKI AKWARELOWE FLAMINGO LINE

- zestaw 12 kredek akwarelowych w drewnianej obudowie, z pędzelmkiem w komplecie
- idealny produkt zarówno dla profesjonalistów, jak i amatorów sztuk plastycznych
- niezwykle nasycone i jaskrawe barwy zapewniają tworzenie niepowtarzalnych prac
- posiadają cechy kredek akwarelowych, czyli mogą być rozmywane wodą, ale również można je stosować jako kredki ołówkowe
- wyprodukowane z wysokiej jakości materiałów gwarantują trwałość i komfort użytkowania



KOD	cm	KOLOR	ILOŚĆ KOLORÓW	Netto	Branża
205049	17,5		12		

FUN&JOY

KREDKI AKWARELOWE FUN&JOY

- sześciokątne kredki akwarelowe o niezwykle intensywnych barwach, zapewniających tworzenie wyjątkowych prac
- w celu uzyskania efektu akwareli, należy podczas rysowania zamazać rysiki kredek w wodzie lub naniesione na papier barwy rozmyć za pomocą dołączonego pędzelka i wody
- wysokiej jakości, miękkie grafity pozwalają swobodnie nanosić barwy na papier i dowolnie łączyć je ze sobą
- łatwe do zateperowania
- mogą być stosowane również jak zwykłe kredki ołówkowe



KOD	cm	KOLOR	ILOŚĆ KOLORÓW	Netto	Branża
342648	17,5		12		

FLAMINGO KREDKI OŁÓWKOWE „TWIST-IT” FLAMINGO

- zestaw 12 kredek ołówkowych w plastikowej obudowie, która dodatkowo chroni rysik przed złamaniem
- świetna zabawa w szkole i w domu
- wystarczy przekręcić i już można rysować – bez temperowania
- mocne i soczyste kolory, które nie blakną, gwarantując tworzenie wspaniałych prac plastycznych
- pakowane w praktyczne etui zapinane na zatrzask
- długość rysika: 8,7 cm



KOD	cm	KOLOR	ILOŚĆ KOLORÓW	Netto	Branża
185339	14,7		12		

FLAMINGO KREDKA ŚWIECOWA „GWIAZDA” FLAMINGO

- kredka świecowa w kształcie gwiazdki, stworzona z myślą o najmłodszych
- wygodna, plastikowa obudowa ułatwia trzymanie i sprawia, że kredka nie brudzi rąk
- aż 6 kolorów w 1 kredce
- miękką i łatwą w aplikacji
- żywe barwy zapewniają tworzenie wspaniałych, różnokolorowych prac
- nie wymaga temperowania



KOD	KOLOR	ILOŚĆ KOLORÓW	Netto	Branża
334701		6		

FLAMINGO KREDKI ŚWIECOWE „ZWIERZĄTKA” FLAMINGO

- zestaw 6 kredek świecowych zakończonych podobiznami wesołych zwierzątek
- produkt stworzony z myślą o najmłodszych
- miękkie i łatwe do trzymania przez dziecięce dłonie
- kredek nie wymagają temperowania
- żywe barwy zapewniają tworzenie wspaniałych, różnokolorowych prac



KOD	cm	KOLOR	ILOŚĆ KOLORÓW	Netto	Branża
334704	11		6		

FUN&JOY® KREDKI ŚWIECOWE FUN&JOY

- okrągłe kredki świecowe
- wytrzymałe, nie brudzą rąk i ubrań
- idealne dla małych dzieci
- szeroka gama kolorystyczna
- nie wymagają temperowania
- spełniają normę EN 71

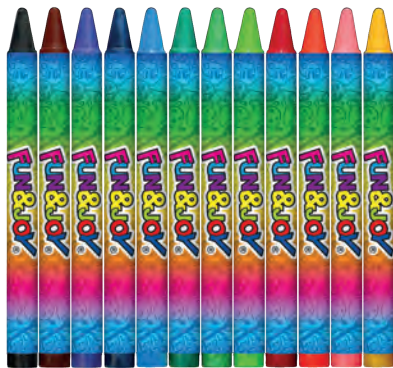

199869

199868

KOD	REF	cm	KOLOR	ILOŚĆ KOLORÓW	Netto	Brauto
199869	FJ2108D	9		8		
199868	FJ2112D	9		12		

Titanum® KREDKI WOSKOWE TITANUM

- okrągłe kredki woskowe
- idealne dla małych dzieci
- wytrzymałe, nie brudzące rąk i ubrań
- szeroka gama kolorystyczna sprawia, że kredki są wyjątkowo plastyczne
- nie wymagają temperowania
- spełniają normę EN 71



62868

62869

89320

KOD	REF	cm	KOLOR	ILOŚĆ KOLORÓW	Netto	Brauto
62868	2108D	9		8		
62869	2112D	9		12		
89320	2124D	9	mix kolorów	24		



KREDKI WOSKOWE „METEOR” Y-PLUS

- niebrudzące - plastikowa oprawa chroni dłonie
- wygodny, ergonomiczny kształt
- łatwe do trzymania w ręce dziecka
- zapakowane w wygodną, plastikową walizeczkę z rączką



KREDKI ŚWIECOWE „PEANUT” Y-PLUS

- niebrudzące kredki świecowe stworzone dla najmłodszych
- ergonomiczny kształt przypominający orzeszki ziemne ułatwia trzymanie w dłoni
- 12 kolorów w opakowaniu



KOD	REF	ILOŚĆ KOLORÓW	Netto	Brauto
440344	GC190108	12		



KOD	REF	ILOŚĆ KOLORÓW	Netto	Brauto
422313	CR150100	12		



FLAMINGO KREDKI ŚWIECOWE „TWIST-IT MINI” FLAMINGO

- zestaw 12 kredek świecowych w plastikowej obudowie, która dodatkowo chroni rysik przed złamaniem
- wygodne i niebrudzące
- kredki nie wymagają temperowania
- wystarczy przekręcić i już można rysować
- świetna zabawa dla dzieci w każdym wieku
- mały rozmiar sprawia, że kredki idealnie pasują do dłoni dziecka
- żywe kolory oraz doskonale właściwości kryjące gwarantują tworzenie wspaniałych prac plastycznych
- pakowane w praktyczne etui zapinane na zatrzask



mini

KOD	cm	KOLOR	IŁOŚĆ KOLORÓW	Netto	Bruno
175049	10,5		12		



FLAMINGO KREDKI ŚWIECOWE „TWIST-IT” FLAMINGO

- zestaw 12 kredek świecowych w plastikowej obudowie, która dodatkowo chroni rysik przed złamaniem
- wygodne i niebrudzące
- świetna zabawa w szkole i w domu
- wystarczy przekręcić i już można rysować
- żywe kolory oraz doskonale właściwości kryjące gwarantują tworzenie wspaniałych prac plastycznych
- pakowane w praktyczne etui zapinane na zatrzask



KOD	cm	KOLOR	IŁOŚĆ KOLORÓW	Netto	Bruno
185335	14,7		12		



FLAMINGO KREDKI ŚWIECOWE WYMAZYWALNE „TWIST-IT” FLAMINGO

- zestaw 12 wymazywalnych kredek świecowych w plastikowej obudowie, która dodatkowo chroni rysik przed złamaniem
- wygodne i niebrudzące
- świetna zabawa w szkole i w domu
- wystarczy przekręcić i już można rysować
- każda kredka wyposażona w gumkę do wymazywania, która pozwala na korygowanie rysunku
- żywe kolory oraz doskonale właściwości kryjące gwarantują tworzenie wspaniałych prac plastycznych



KOD	cm	KOLOR	IŁOŚĆ KOLORÓW	Netto	Bruno
205048	11		12		



Heykka

KREDKI ŚWIECOWE „TWISTER” HEYKKA

- kredki świecowe Twister w 12 nasyconych kolorach o doskonałych właściwościach kryjących
- system Twist Up pozwala na łatwe i szybkie wykręcenie wkładu
- plastikowa osłonka nie tylko chroni ręce przed zabrudzeniem, ale również zabezpiecza kredkę przed złamaniem
- wysoka wydajność – wkład na całej długości kredki
- bezzapachowe i nietoksyczne, zgodne z EN71



KOD	KOLOR	IŁOŚĆ KOLORÓW	☎	☎
432002	●●●●●●●●●●●●	12	☎	☎

FUN&JOY®

PASTELE OLEJNE FUN&JOY

- zestaw pasteli olejnych metalicznych o okrągłym przekroju
- gwarantują czyste, trwałe i odporne na blaknięcie kolory
- błyszczą na czarnym papierze
- grubość: 10 mm
- długość: 67 mm
- w zestawie 6 kolorów



KOD	REF	RODZAJ	cm	KOLOR	IŁOŚĆ KOLORÓW	☎	☎
204098	FJ-POM6	metaliczne	6,7	●●●●●●	6	☎	☎



FLAMINGO PASTELE OLEJNE FLAMINGO

- zestaw 12 pasteli olejnych
- doskonale zarówno dla dzieci jak i dorosłych, dla amatorów oraz profesjonalistów
- dzięki miękkiej, kremowej konsystencji i łatwemu rozprowadzaniu, pastele mają niekończący się wachlarz różnorodnych możliwości
- sześciokątny przekrój sprawia, że są bardzo wygodne i nie męczą dłoni
- intensywne i soczyste kolory, które nie blakną pozostawiając rysunek świeży i wyrazisty
- efekty jakie dzięki ich zastosowaniu można uzyskać pobudzają kreatywność i zachęcają użytkowników do artystycznego działania
- produkt będący nieocenionym narzędziem w rozwoju zdolności manualnych dziecka



KOD	cm	KOLOR	IŁOŚĆ KOLORÓW	☎	☎
359926	7,3	○●●●●●●●●●●●●	12	☎	☎



sft
FIRSTER®

PASTELE OLEJNE FIRSTER

- miękkie pastele olejne o okrągłym przekroju, w papierowej owijce, wyróżniające się kremową konsystencją, która gwarantuje doskonałe rozprowadzanie po powierzchni zarówno płótna, jak i kartonu
- doskonale się rozprowadzają pozwalając uzyskać subtelne efekty cieni, tła i mieszania kolorów
- mogą być używane zarówno na sucho dla uzyskania delikatnych cienkich lub mocnych wyraźnych efektów, jak i na mokro z terpentyną lub roztworem mineralnym, tworząc efekt niemal identyczny jak z użyciem farb olejnych
- wyraźne, błyszczące, trwałe kolory odporne na blaknięcie
- stworzone z myślą o profesjonalnych twórcach, hobbystach oraz osobach rozpoczynających swą przygodę z rysunkiem w technice pasteli olejnej
- spełniają normę: EN 71 i ASTM D-4236



KOD	REF	cm	KOLOR	IŁOŚĆ KOLORÓW	☎	☎
117241	FOP-12	6,5	●●●●●●●●●●●●	12	☎	☎
117242	FOP-18	6,5	●●●●●●●●●●●●●●	18	☎	☎
117243	FOP-24	6,5	mix kolorów	24	☎	☎
117244	FOP-32	6,5	mix kolorów	32	☎	☎



117241

117243

117244



117242

Pentel PASTELE OLEJNE PHN PENTEL

- okrągły przekrój
- dają czyste, trwałe i odporne na blaknięcie kolory
- do stosowania na tablicach, papierze lub płótnie
- bezpieczne dla dzieci



KOD	REF	ILOŚĆ KOLORÓW	Artista	Artista
2894	PHN-12	12	☑	☑
18609	PHN-16	16	☑	☑
317	PHN-25	25	☑	☑
2107	PHN-36	36	☑	☑
2896	PHN-50	50 kol. (zestaw zawiera 2 białe kredki)	☑	☑

Pentel PASTELE PENTEL

Pastele do tkanin PTS

- gwarantują intensywne i niestandardowe kolory
- idealne do naturalnych tkanin, takich jak bawełna, jedwab oraz len
- pastele nakłada się bezpośrednio na tkaninę za pomocą szablonów lub własnej wyobraźni - wystarczy zakryć gotową aplikację czystą kartką papieru, przeprosować żelazkiem i w ten sposób otrzymasz swój indywidualny i autorski wzór



KOD	REF	OPIS	ILOŚĆ KOLORÓW	Artista	Artista
19361	PTS-7	do tkanin	7	☑	☑
19362	PTS-15	do tkanin	15	☑	☑

Titanum PASTELE SUCHE TITANUM

- wysokiej jakości, profesjonalne pastele suche
- o kwadratowym przekroju 9x9 mm, pozwalającym na szerokie pociągnięcia lub cienkie linie w zależności od tego czy rysuje się płaszczyną, czy krawędzią sztyftu
- odporne na złamania
- tworzone na bazie naturalnych składników, nie zawierają toksycznych substancji
- wysoka moc barwienia i piękne odcienie kolorów
- polecane zarówno dla profesjonalnych twórców, jak i dla hobbystów oraz osób rozpoczynających swą przygodę z rysunkiem



208690



208691



312290



KOD	cm	KOLOR	ILOŚĆ KOLORÓW	Artista	Artista
208690	6,5	●●●●●●	6	☑	☑
208691	6,5	●●●●●●●●●●	12	☑	☑
312290	6,5	mix	24	☑	☑



PASTELE SUCHE PROFESJONALNE TO-580 TOMA

- kredki pastelowe, idealnie rozprzodajzące się i przylegające do podłoża
- intensywne żywe kolory
- doskonale do prac plastycznych w szkole oraz w domu
- dostępne w wersji 12 i 24 kolorowej



KOD	REF	ILOŚĆ KOLORÓW	Abnetta	Abnetta
310817	TO-580	12		

KREDA MAR-BOR



KOD	REF	OPIS	szk.	Abnetta	Abnetta
35654	B2	biała	6		
163131	B1	biała	50		
101583	B4	biała	50		
125382	B3	kolorowa	6		
125581	B5	kolorowa	50		



Titanium® KREDY SZKOLNE TITANUM

- kredy szkolne białe i kolorowe, niskopylące i niekruszące, ekonomiczne w użyciu
- specjalna powłoka pokrywająca każdą pałeczkę kredy powoduje, że ręce są czyste, a otoczenie jest wolne od pyłu kredowego
- zalety: idealna biel oraz atrakcyjne, żywe kolory, doskonały kontrast i łatwość pisania
- dostępne opakowania: kartonik 10 i 100 sztuk

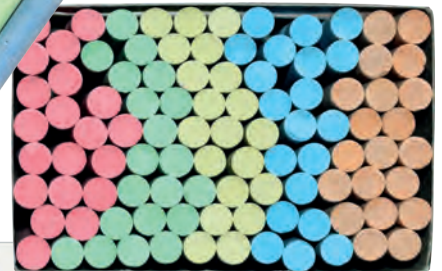

75122

KOD	SREDNICA (mm)	KOLOR	ILOŚĆ KOLORÓW	szk.	Abnetta	Abnetta
75120	10	○	1	10		
75121	10	●●●●●	5	10		
75122	10	○	1	100		
75123	10	●●●●●	5	100		



75120



75121



75123

Titanium® KREDY CHODNIKOWE TITANUM

- trwałe, niskopylące, ekonomiczne w użyciu kredy chodnikowe
- idealne do zabaw na wolnym powietrzu
- specjalna powłoka pokrywająca każdą pałeczkę kredy powoduje, że ręce są czyste, a otoczenie jest wolne od pyłu kredowego
- zalety: atrakcyjne kolory, doskonały kontrast oraz łatwość pisania
- pakowane w kartoniku po 6 kolorów lub w poręcznym, plastikowym wiaderku po 12 sztuk (po dwie kredy z każdego koloru) lub po 20 sztuk (mix 5 kolorów)



109668



319489



111450



KOD	SREDNICA (mm)	KOLOR	OPIS	ILOŚĆ KOLORÓW	szk.	Abnetta	Abnetta
109668	25	○●●●●●	kartonik - 6 sztuk	6	6		
111450	25	○●●●●●	plastikowe wiaderko - 12 sztuk	6	12		
319489	25	○●●●●●	plastikowe wiaderko - 20 sztuk	5	20		



FUN&JOY® FLAMASTRY FUN&JOY

- zestaw różnokolorowych łatwospieralnych flamastrów
- dzięki intensywnym i nieblaknącym kolorom, doskonale nadają się do pisania, rysowania i kolorowania
- specjalny tusz sprawia, że flamastry można usunąć zarówno z ciała, jak i z ubrań oraz z innych powierzchni, za pomocą mydła i ciepłej wody
- wentylowana skuwka
- bardzo lekkie i wygodne, niezbędne w piórniku każdego ucznia



296763

199879

199880

KOD	REF	cm		IŁOŚĆ KOLORÓW		
199879	FJ1003-6PP	13		6		
199880	FJ1003-12PP	13		12		
296763	FJ1003-24PP	13		24		



FLAMINGO® FLAMASTRY ŁATWOSPIERALNE FLAMINGO

- zestaw 12 lub 24 różnokolorowych łatwospieralnych flamastrów
- dzięki intensywnym i nieblaknącym kolorom, doskonale nadają się do pisania, rysowania i kolorowania
- specjalny tusz sprawia, że flamastry można usunąć zarówno z ciała, jak i z ubrań oraz z innych powierzchni, za pomocą mydła i ciepłej wody (ubrania zaleca się wyprać w pralce)
- dzięki wentylowanej skuwce i końcówce piszącej, która odporna jest na wciśnięcie do wnętrza obudowy flamastry są wyjątkowo trwałe i na długo zachowują swoje właściwości
- bardzo lekkie i wygodne do trzymania
- niezbędne w piórniku każdego ucznia
- produkt nietoksyczny, idealny dla każdego dziecka powyżej 3 roku życia



175052

175051

KOD	cm		IŁOŚĆ KOLORÓW		
175051	14		12		
175052	14		24		



Titanium® FLAMASTRY TITANUM

- zestaw różnokolorowych, łatwospieralnych flamastrów
- dzięki intensywnym i nieblaknącym kolorom, doskonale nadają się do pisania, rysowania i kolorowania
- posiadają bezpieczną, wentylowaną skuwkę
- bardzo lekkie i wygodne, niezbędne w piórniku każdego ucznia



83187

83186

KOD	REF	cm		IŁOŚĆ KOLORÓW		
83185	SY1003-6BB	13,5		6		
83186	SY1003-12BB	13,5		12		
83187	SY1003-18BB	13,5		18		



KAMET

PISAKI KAMET

- wykonane z tworzywa zatrzymującego wilgoć co przeciwdziała wysychaniu
- posiadają atest PZH
- nie toksyczne
- bezpieczne dla dzieci ze względu na specjalnie skonstruowaną wentylowaną nasadkę
- pojedyncze kolory (czarny, niebieski, czerwony, zielony) pakowane po 20 sztuk



125

28783

KOD	IŁOŚĆ KOLORÓW	Abnetto	Abnuto	KOD	IŁOŚĆ KOLORÓW	Abnetto	Abnuto
17041	1 (czarny)	☑	☑	127	6	☑	☑
17053	1 (niebieski)	☑	☑	126	8	☑	☑
17058	1 (czerwony)	☑	☑	28783	10	☑	☑
17059	1 (zielony)	☑	☑	125	12	☑	☑
399	3	☑	☑	124	16	☑	☑
305	4	☑	☑	306	24	☑	☑
5732	5	☑	☑	67817	30 (3 fluo)	☑	☑

KAMET

FLAMASTRY „BIANCO” KAMET

- do pisania i rysowania po papierze z linią pisania 1 mm
- atrament bezpieczny dla dzieci - na bazie wody
- ekologiczne, nie zawierają kwasu i toluenu
- potwierdzona zgodność z normą PN-EN71-3



414696



414695



414697

KOD	IŁOŚĆ KOLORÓW	Abnetto	Abnuto
414696	6	☑	☑
414695	12	☑	☑
414697	24	☑	☑

CARIOCA® PISAKI ZAPACHOWE „PERFUME” CARIOCA

- wysokiej jakości pisaki zapachowe
- pachnący i łatwo zmywalny tusz
- końcówka wyposażona w blokadę - nie ma możliwości wciśnięcia jej do środka
- bezpieczna wentylowana zatyczka umożliwiająca oddychanie w przypadku połknięcia
- aromaty nie zawierają substancji uczulających
- zgodne z wymaganiami Unii Europejskiej



412238

412237



346184

KOD	REF	RODZAJ	IŁOŚĆ KOLORÓW	Abnetto	Abnuto
412238	42988	Stemple	8	☑	☑
412237	42989	Maxi	10	☑	☑
346184	42672	Xplosion	12	☑	☑

KAMET

PISAKI DWUSTRONNE KAMET

- trzy grubości pisania
- intensywne, ekologiczne i łatwospieralne kolory
- wentylowane skuwki
- potwierdzona zgodność z normą europejską PN-EN 71-3



29444



21960



112213

KOD	IŁOŚĆ KOLORÓW	Abnetto	Abnuto
29444	6	☑	☑
21960	10	☑	☑
112213	12	☑	☑

FUN&JOY® FLAMASTRY TRÓJKĄTNE FUN&JOY

- komplet 12 flamastrów w trójkątnej, ergonomicznej obudowie
- dzięki praktycznemu, składanemu plastikowemu opakowaniu można je wygodnie postawić np. na biurku, co ułatwia ich używanie
- opakowanie dostępne w kolorze różowym i niebieskim
- grubość linii pisania: 2 mm

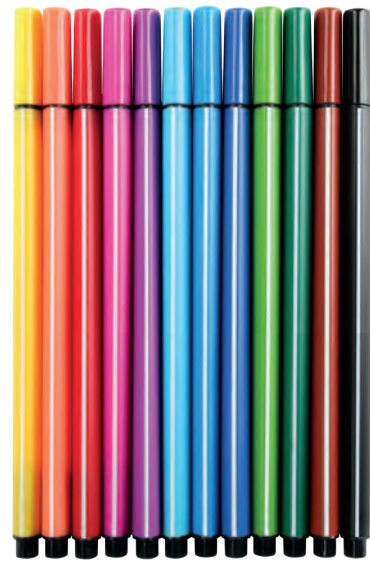

KOD	REF	cm		ILOŚĆ KOLORÓW	netto	brutto
220269	FJ-206-12	16,8		12		

FUN&JOY® PISAKI DWUSTRONNE FUN&JOY

- zestaw dwustronnych pisaków charakteryzujących się bardzo wysoką jakością, którą potwierdzają intensywne, żywe i nieblaknące kolory
- nietoksyczny atrament wyprodukowany na bazie wody sprawia, że flamastry nie wydzielają nieprzyjemnego zapachu i łatwo zmywają się z większości powierzchni
- wyposażone w bezpieczną, wentylowaną skuwkę, która umożliwia oddychanie w razie polknięcia
- posiadają dwie praktyczne grubości końcówek: 0,4 mm i 1,2 mm, pozwalając na kreślenie precyzyjnych wąskich linii, stawianie kresek o różnej grubości oraz wypełnianie dużych powierzchni
- idealne zarówno do pisania, jak i kolorowania czy zakreślania
- dostępne zestawy: 6 i 10 kolorów w etui

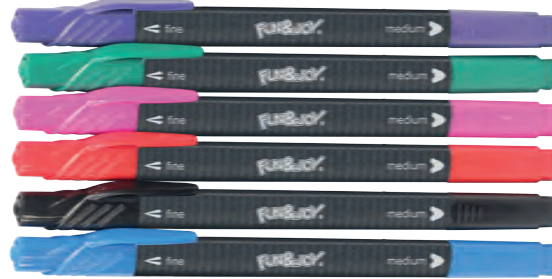

KOD	REF	cm		ILOŚĆ KOLORÓW	netto	brutto
289874	FJ-275-6	15		6		

fibracolor® PISAKI DWUSTRONNE „BIPUNTA” FIBRACOLOR

- dwie mocne fibrowe końcówki: cienko pisząca i stożkowa
- umożliwiają uzyskanie linii o 3 grubościach
- intensywne, czyste kolory na bazie pigmentów wysokiej jakości
- łatwo zmywalne z rąk i materiałów bez pozostawiania śladów, spieralne w temp. 40°C
- ekologiczne, na bazie czystej wody
- nowe, bezpieczne zatyczki wentylacyjne zapobiegają wyciekaniu tuszu
- duża zawartość pojemników tuszowych
- długotrwałe działanie, min. 36 miesięcy lub do wyczerpania tuszu
- wyprodukowane we Włoszech – Europejski certyfikat CE



KOD	ILOŚĆ KOLORÓW	netto	brutto
4745	4 (w etui)		
560	6 (w etui)		
559	10 (w etui)		
83688	12 (w pudełku)		
194463	24 (w pudełku)		

4745

559

83688



FLAMINGO FLAMASTRY DWUSTRONNE „BRUSH&FINE” FLAMINGO

- komplet 12 dwustronnych flamastrów
- każdy flamastrer ma dwie końcówki: cienką oraz pędzelkową
- elastyczna końcówka pędzelkowa umożliwia regulowanie grubości linii poprzez zmianę siły nacisku, dzięki czemu flamastrer doskonale nadaje się do kaligrafii oraz rysunku
- dzięki intensywnym i nieblaknącym kolorom nadają się do pisania, rysowania i kolorowania
- to doskonale narzędzie pracy dla rysowników, twórców komiksów oraz wszystkich artystów, są szczególnie polecane dla rysowników mangi, komiksów, ilustratorów, projektantów mody
- posiadają bezpieczną, wentylowaną skuwkę oraz szybko schnący, nietoksyczny tusz wyprodukowany na bazie alkoholu
- praktyczne, plastikowe etui chroni flamastry przed uszkodzeniem i ułatwia ich przechowywanie



KOD	cm	KOLOR	ILOŚĆ KOLORÓW	Fluores	Fluores
449412	15	●●●●●●●●●●●●	12	☑	☑



STABILO FLAMASTRY „PEN 68” STABILO

- flamastry **Pen 68** - bardzo mocna końcówka o grubości 1 mm odporna na rozwarstwianie, wysokiej jakości pigmenty odporne na blaknięcie, bezwonne tusz na bazie wody, wentylowana skuwka, odporność na zasychanie nawet przez 24 godziny
- flamastry **Pen 68 brush** - dla rozpoczynających przygodę z hand letteringiem, wysokiej jakości pędzelkowa końcówka, żeby móc tworzyć różnego rodzaju ozdobne napisy. Wszystko zależy od siły nacisku: słaby nacisk - cienka linia, mocny nacisk - szeroka linia. Tusz na bazie wody, dzięki czemu można z łatwością uzyskać efekt akwareli na papierze

KOD	KOLOR	flamastrer	KOD	KOLOR	brush
445114*	żółty neonowy	10	443636*	zieleń ziemista	10
445115*	niebieski neonowy	10	225270*	umbra	10
445116*	zielony neonowy	10	445125*	sjena	10
445117*	czerwony neonowy	10	445127*	ochra jasna	10
445118*	pomarańczowy neonowy	10	443637*	ochra ciemna	10
445119*	różowy neonowy	10	443638*	szary zimny jasny	10
445109*	błękit lodowy	10	445128*	szary zimny średni	10
445110*	zieleń lodowa	10	443639*	ciemnoszary	10
255709*	zieleń paryska jasna	10	445129*	szary zimny głęboki	10
445111*	ciemnoróżowy	10	225274	szary payne'a	10
445112*	purpurowy	10	53783	mix	6
225246*	niebieski pruski	10	53784	mix	10
445113*	żółty fluorescencyjny	10	445131	mix	15
353739*	cielisty	10			
225256*	różowy	10	440437	różowy	10
225258*	cynober błady	10	445133*	błękit pruski	10
225260*	niebieski fluorescencyjny	10	445134*	apricot	10
59249*	ultramaryna	10	440439*	ultramaryna	10
63792*	jasnozielony	10	445136*	zieleń jasna	10
59248*	zielony	10	444931*	zielony	10
445120*	sangwina	10	440440*	ciemnoniebieski	10
68389*	jasnoczerwony	10	440444*	zieleń liściowa	10
62531*	ciemnobłękitny	10	445137*	żółty	10
225262*	zieleń liściowa	10	445138*	brąz	10
445121*	żółty	10	440441*	czarny	10
127571*	brązowy	10	440442*	karmin	10
53804*	czarny	10	440443*	ciemnoczerwony	10
62533*	karmin	10	440446*	turkusowy	10
231171*	ciemny czerwony	10	445139*	pomarańczowy	10
255711*	błękit turkusowy	10	440445*	fiolet	10
445122*	zieleń turkusowa	10	445140*	lila	10
61285*	pomarańczowy	10	445141*	beżowy	10
225266*	fioletowy	10	445142*	szary zimny średni	10
62534*	amarantowy	10	463261*	mix	6
127572*	błękitny	10			
267891*	lila	10			
445123*	jasny lila	10			



FUN&JOY FARBY AKWARELOWE FUN&JOY

- zestaw farb akwarelowych w postaci 12 suchych guziczków o średnicy 21 mm, w intensywnych, jaskrawych barwach
- łatwe w użyciu - po zwilżeniu wodą niemal natychmiast uzyskuje się gotowe do użycia farby
- pozwalają uzyskać różne odcienie koloru: od wyrazistych, po delikatne
- idealne dla dzieci i młodzieży szkolnej
- dzięki małym rozmiarom i poręczności opakowania mogą być swobodnie przenoszone w uczniowskich tornistrach i plecakach
- przechowywane przez długi czas nie tracą swoich właściwości



KOD	REF	ŚREDNICA (mm)	KOLOR	ILOŚĆ KOLORÓW	netto	brutto
337849	FJ-12K21PUD	21		12		

FUN&JOY FARBY AKWARELOWE FUN&JOY

- 12 atrakcyjnych kolorów
- wystarczy zmieszać je z wodą, aby uzyskać różne odcienie - od delikatnych po intensywne
- można je łączyć z temperami, plakatówkami i kredkami woskowymi
- przeznaczone głównie dla dzieci oraz młodzieży szkolnej
- w poręcznym opakowaniu
- wiekopackowania może służyć jako paleta do mieszania farb
- mogą być przechowywane przez długi czas bez obawy zmiany właściwości
- w zestawie pędzelek



KOD	REF	ŚREDNICA (mm)	KOLOR	ILOŚĆ KOLORÓW	netto	brutto
337847	FJ-12K30PAL	30		12		

FUN&JOY FARBY AKWARELOWE METALICZNE FUN&JOY

- zestaw 12 kolorowych farb akwarelowych w modnych metalicznych kolorach
- farby akwarelowe to farby wodne służące do malowania na papierze, których cechą charakterystyczną jest czystość i transparentność
- farby mają postać suchych guziczków o średnicy 30 mm umieszczonych w plastikowym, zamykanym opakowaniu
- wiekopackowania może stanowić paletę do mieszania farb
- po zwilżeniu wodą niemal natychmiast uzyskuje się gotowe do użycia farby, a w zależności od sposobu użytkowania (np. ilości dodanej wody) można otrzymać różne efekty
- szybko schną, idealne zarówno dla hobbystów jak i dzieci
- w komplecie pędzelek



KOD	ŚREDNICA (mm)	KOLOR	ILOŚĆ KOLORÓW	netto	brutto
406026	30		12		

FUN&JOY FARBY AKWARELOWE FUN&JOY

- zestaw farb akwarelowych
- zawiera 12 lub 18 guziczków o średnicy 28 mm z farbami, umieszczonymi w plastikowym opakowaniu oraz pędzelek
- wiekopackowania może stanowić paletę do mieszania farb
- wystarczy zmieszać je z wodą, aby uzyskać różne odcienie kolorów - od gęstych, wyrazistych aż po delikatne, półprzezroczyste
- w połączeniu z białą farbą, można tworzyć zupełnie nowe odcienie
- akwarele można również wykorzystywać w połączeniu z innymi technikami (z farbami temperowymi, plakatowymi i kredkami woskowymi)
- farby te służą głównie dzieciom i młodzieży szkolnej rozpoczynającej edukację plastyczną
- dzięki niewielkiemu rozmiarowi i poręczności opakowania mogą być łatwo przenoszone np. w uczniowskich tornistrach oraz przechowywane przez długi czas bez obawy zmiany właściwości



KOD	REF	ŚREDNICA (mm)	KOLOR	ILOŚĆ KOLORÓW	netto	brutto
235099	FJ12K-28	28		12		
235100	FJ18K-28	28		18		

235099

235100

FLAMINGO

FARBY AKWARELOWE FLAMINGO

- farby akwarelowe to farby wodne służące do malowania na papierze, których cechą charakterystyczną jest czystość i transparentność plam barwnych
- farby mają postać suchych guziczków o średnicy 30 mm umieszczonych w zamykanym, plastikowym opakowaniu
- wieko opakowania może stanowić paletę do mieszania farb
- po zwilżeniu wodą niemal natychmiast uzyskuje się gotowe do użycia farby, a w zależności od sposobu użytkowania (np. ilości dodanej wody) można otrzymać różne efekty
- szybko schną, idealne dla hobbystów oraz dzieci
- w komplecie pędzelek



KOD	REF	ŚREDNICA (mm)	KOLOR	ILOŚĆ KOLORÓW	Netto	Brutto
339761	FA12	30	●●●●●●●●●●●●	12	☎	☎

FUN&JOY

FARBY AKWARELOWE FUN&JOY

- zestaw farb akwarelowych z 12 guziczkami o średnicy 25 mm w intensywnych, jaskrawych kolorach
- wystarczy zmieszać je z wodą, aby uzyskać różne odcienie kolorów - od gęstych, wyrazistych aż po delikatne, półprzezroczyste
- w połączeniu z białą farbą, można tworzyć zupełnie nowe odcienie
- akwarele można również wykorzystywać w połączeniu z innymi technikami (z farbami temperowymi, plakatowymi i kredkami woskowymi)
- farby te posłużą głównie dzieciom i młodzieży szkolnej rozpoczynającej edukację plastyczną
- dzięki niewielkiemu rozmiarowi i poręczności opakowania mogą być łatwo przenoszone np. w uczniowskich torniistrach oraz przechowywane przez długi czas bez obawy zmiany właściwości
- w zestawie pędzelek



KOD	REF	ŚREDNICA (mm)	KOLOR	ILOŚĆ KOLORÓW	Netto	Brutto
337848	FJ-12K25KAS	25	○●●●●●●●●●●●●	12	☎	☎

FARBY AKWARELOWE

- zestaw farb akwarelowych
- są to farby wodne służące do malowania na papierze, których cechą charakterystyczną jest czystość i transparentność plam barwnych
- farby mają postać suchych guziczków o średnicy 28 mm umieszczonych w plastikowym opakowaniu, wieko opakowania może stanowić paletę do mieszania farb
- po zwilżeniu wodą niemal natychmiast uzyskuje się gotowe do użycia farby, a w zależności od sposobu użytkowania (np. ilości dodanej wody) można otrzymać różne efekty
- szybko schną, idealne dla hobbystów oraz dzieci
- w komplecie pędzelek



KOD	REF	ŚREDNICA (mm)	KOLOR	ILOŚĆ KOLORÓW	Netto	Brutto
97263	86A0806	28	●●●●●●●●●●●●	6	☎	☎
62867	86A0812	28	●●●●●●●●●●●●	12	☎	☎
97264	86A0818	28	●●●●●●●●●●●●	18	☎	☎



FARBY PLAKATOWE PASTELOWE FLAMINGO

- zestaw 12 farb plakatowych w delikatnej, pastelowej kolorystyce zapewniającej tworzenie wyjątkowych prac
- idealne dla początkujących artystów i miłośników prac plastycznych
- przeznaczone do malowania po powierzchniach takich jak: papier, tektura, karton oraz drewno
- farby można dowolnie mieszać ze sobą
- plastikowe, zakręcane pojemniczki o pojemności 20 ml, pakowane w praktyczny zamykany kartonik, pozwolą na utrzymanie czystości i ułatwią przechowywanie farbek



KOD	KOLOR	ml	ILOŚĆ KOLORÓW	Adnetto	Adbrutto
459171		20	12		



FARBY W SZTYFCIE FLAMINGO

- łatwospieralne, szybkoschnące farby w sztyfcie
- idealne do rysowania i malowania na papierze, kartonie lub drewnie
- gotowe do użycia - nie wymagają stosowania wody i pędzli
- pozwalają zachować czystość w miejscu zabawy i pracy
- plastikowa oprawa chroni dłonie przed pobrudzeniem
- miękkie i łatwe w aplikacji, gwarantują dokładne krycie malowanych powierzchni
- po wyschnięciu farby nie blakną i zachowują jaskrawe barwy
- bezwonne
- bardzo wygodne i praktyczne



KOD	REF	KOLOR	g	ILOŚĆ KOLORÓW	Adnetto	Adbrutto
311252	FS6R		6 x 10g	6		



FARBY NEONOWE I BROKATOWE FLAMINGO

- wodorozcieńczalne farby w intensywnych, neonowych kolorach lub z brokatem
- przeznaczone do malowania po powierzchniach takich jak: papier, tektura, karton oraz drewno
- głęboka konsystencja i wyraziste, nie blaknące barwy gwarantują uzyskanie niesamowitych efektów artystycznych
- po wyschnięciu farby można ponownie rozpuścić wodą, dzięki czemu są zmywalne z większości powierzchni
- farby można dowolnie mieszać ze sobą oraz z innymi farbami wodnymi
- w zestawach 6 kolorów w zakręcanych słoiczkach o pojemności 15 g



KOD	REF	RODZAJ	KOLOR	g	ILOŚĆ KOLORÓW	Adnetto	Adbrutto
310851	FP6N	neonowe		15	6		
310850	FP6G	brokatowe		15	6		



FARBY PLAKATOWE TETIS

- farby plakatowe odporne na światło
- w intensywnych barwach
- zmywalne
- zestaw mix zawiera: 4 kolory fluorescencyjne, 4 kolory brokatowe, 2 kolory specjalne – srebrny i złoty



KOD	REF	RODZAJ	ILOŚĆ KOLORÓW	Adnetto	Adbrutto
392230	KF001-A		6		
392233	KF001-D		12		
405165	KF002-A	fluo	6		
405166	KF003-A	brokat	6		
405167	KF004-C	mix fluo/brokat	10		



FARBY PLAKATOWE OXFORD

- łatwo rozprowadzają się na papierze, kartonie, ceramice, kamieniu i drewnie
- mają intensywne kolory dzięki pigmentom wysokiej jakości
- po wyschnięciu malowane powierzchnie są matowe i intensywnie kolorowe
- mogą być używane bez wody lub rozcieńczane z wodą
- odporne na działanie światła i ścieranie
- farby bardzo dobrze mieszają się ze sobą tworząc nową paletę kolorów
- gęsta konsystencja farb pozwala na wykonanie różnych prac dekoracyjnych
- są bezpieczne dla dzieci i łatwo zmywają się z małych rączek
- kubeczki z farbą 20 ml
- zestaw 12 kolorów zawiera kolor cielisty oraz gratis srebrny i złoty
- wyprodukowane w Polsce



KOD	REF	ml	ILOŚĆ KOLORÓW	Adnetto	Adbrutto
486907	400167103	20	6		
486908	400167102	20	8		
486909	400167101	20	10		
486910	400167100	20	12+2		

FLAMINGOline

FARBY AKRYLOWE W TUBIE „ART COLLECTION” FLAMINGO LINE

- zestaw 12 farb akrylowych stworzonych z czystych pigmentów najwyższej jakości
- żywe, intensywne nie blaknące kolory
- gwarantują dokładne, trwałe krycie malowanej powierzchni
- po wyschnięciu farby pozostają elastyczne oraz są odporne na działanie wody
- łatwe w użyciu
- można je swobodnie mieszać ze sobą lub innymi mediami akrylowymi
- idealne zarówno dla artystów jak i osób rozpoczynających przygodę z malarstwem
- pojemność: 12 ml

Art collection



KOD	KOLOR	ml	ILOŚĆ KOLORÓW	Netto	Brutto
359920	biel tytanowa, żółty cytrynowy, żółty ochra, cyanober, karmazyn, ultramaryna, niebieski ftalowy, zieleni trawiasta, zieleni viridian, siena palona, umbra palona, czerni	12	12	☎	☎

FLAMINGOline

FARBY OLEJNE W TUBIE „ART COLLECTION” FLAMINGO LINE

- zestaw 12 farb olejnych najwyższej jakości w żywych, intensywnych kolorach
- nie blaknące
- gwarantują dokładne, trwałe krycie malowanej powierzchni
- łatwe w użyciu
- można je swobodnie mieszać ze sobą lub innymi mediami olejnymi
- idealne zarówno dla artystów jak i amatorów malarstwa olejnego
- pojemność: 12 ml

Art collection



KOD	KOLOR	ml	ILOŚĆ KOLORÓW	Netto	Brutto
359922	biały, żółty ochra, żółty cytrynowy, cyanober, szkarłat, ultramaryna, niebieski ftalowy, zielony szmaragdowy, zielony viridian, siena palona, umbra palona, czerni sadza	12	12	☎	☎



FARBY AKWARELOWE W TUBIE FWC-121 FIRSTER

- farby akwarelowe na bazie wody
- w tubkach
- wysoka jakość barwników
- żywe i lśniące kolory
- zalecane dla plastyków
- kryją wydajnie i są odporne na blaknięcie
- spełniają normy bezpieczeństwa i higieny: EN71 i ASTM D-4236
- pojemność: 12 ml



KOD	REF	RODZAJ	ml	ILOŚĆ KOLORÓW	Netto	Brutto
117237	FWC-121	akwarelowe	12	12	☎	☎



FARBY AKRYLOWE W TUBIE FAC-121 FIRSTER

- farby akrylowe wykonane z wysokiej jakości pigmentów, które zapewnią wysoką jakość barw
- kryją wydajnie, jednorodnie i dokładnie różne powierzchnie: drewno, papier, szkło, metal, tkaniny
- charakterystyczne cechy tego produktu to: szybkie wysychanie, dobra wytrzymałość na wpływ światła, dobra przyczepność do powierzchni, elastyczność, nasycenie barw i trwałość po wyschnięciu na działanie wody i oleju
- idealne dla plastyków, studentów i amatorów, polecane również do techniki decoupage
- spełniają normy bezpieczeństwa i higieny: EN71 i ASTM D-4236
- pojemność: 12 ml



KOD	REF	RODZAJ	ml	ILOŚĆ KOLORÓW	Netto	Brutto
117239	FAC-121	akrylowe	12	12	☎	☎



FARBY OLEJNE W TUBIE FOC-121 FIRSTER

- wykonane z wysokiej jakości pigmentów, które zapewnią wysoką jakość barw
- kryją wydajnie, jednorodnie i dokładnie, odporne na blaknięcie
- odpowiednie do każdej powierzchni
- idealne zarówno dla profesjonalistów jak i amatorów zaczynających zabawę z malarstwem olejnym
- nie toksyczne, wytwarzane z pigmentów bezpiecznych dla środowiska
- spełniają normy bezpieczeństwa i higieny: EN71 i ASTM D-4236
- pojemność: 12 ml



KOD	REF	RODZAJ	ml	ILOŚĆ KOLORÓW	Netto	Brutto
117240	FOC-121	olejne	12	12	☎	☎



FARBY GWASZE W TUBIE FGC-121 FIRSTER

- gwasze - kryjące farby, których spoiwo stanowi guma arabska
- wykorzystuje się je głównie do malowania szkicu na płótnie przed malowaniem farbami olejnymi, ale ze względu na swoje właściwości kryjące oraz intensywność barw są idealne również do tworzenia ilustracji oraz malowania samodzielnych obrazów
- nieprzezroczyste, rozcieńczalne wodą, mają matowe wykończenie
- schną w ciągu kilku minut, są bardzo praktyczne w użyciu
- mogą być stosowane na wielu powierzchniach, np. na papierze, kartonie i drewnie
- spełniają normy bezpieczeństwa i higieny: EN71 i ASTM D-4236
- pojemność: 12 ml



KOD	REF	RODZAJ	ml	ILOŚĆ KOLORÓW	Netto	Brutto
117238	FGC-121	gwasze	12	12	☎	☎

09

- farby akrylowe wyprodukowane na bazie wody i żywicy akrylowej
- zalecą ich jest krótki czas schnięcia, dzięki czemu drugą warstwę można nałożyć już po 15 minutach
- można nimi malować drewno, gips, styropian, tkaniny, kamień, plastik
- gwarantują dokładne, trwałe krycie malowanej powierzchni
- w gamie dostępnych 41 intensywnych, nieblaknących kolorów, w tym złoty i srebrny oraz kolory fluo, perłowe i pastelowe
- idealne zarówno dla artystów, jak i osób rozpoczynających przygodę z malarstwem
- bezpieczne – spełniają wymogi normy EN-71, nietoksyczne
- pojemność: 75 ml



KOD	NR	KOLOR	ml	Acnesco	Acrista
369909	001	biel tytanowa	75	☑	☑
369920	003	cytrynowy	75	☑	☑
369921	004	żółty	75	☑	☑
369923	010	pomarańczowy	75	☑	☑
369938	015	beżowy	75	☑	☑
417937	020	jasnołososiowy	75	☑	☑
369924	022	różowy	75	☑	☑
369925	023	bladoczerwony	75	☑	☑
369926	027	czerwony	75	☑	☑
369927	028	magenta	75	☑	☑
369922	032	karminowy	75	☑	☑
369928	040	fioletowy	75	☑	☑
417938	044	pastelowy zielony	75	☑	☑
369935	046	jasnozielony	75	☑	☑
369937	049	ciemnozielony	75	☑	☑
369936	050	zielony	75	☑	☑
417943	055	miętowy	75	☑	☑
417940	064	pastelowy błękitny	75	☑	☑
369932	066	niebieski	75	☑	☑
369931	067	błękitny	75	☑	☑
417941	071	pastelowy cyjan	75	☑	☑
369930	073	pastelowy fioletowy	75	☑	☑
417939	074	pastelowy różowy	75	☑	☑
369933	075	indygo	75	☑	☑
369934	077	ultramaryna	75	☑	☑
417942	078	pastelowy kremowy	75	☑	☑
369939	080	ochra	75	☑	☑
369941	085	jasnobrązowy	75	☑	☑
369942	091	brązowy	75	☑	☑
418396	097	szary	75	☑	☑
369943	099	czarny	75	☑	☑
417927	100	fluo żółty	75	☑	☑
417913	103	fluo pomarańczowy	75	☑	☑
417931	105	fluo różowy	75	☑	☑
417929	109	fluo zielony	75	☑	☑
369944	111	srebrny	75	☑	☑
369945	113	złoty	75	☑	☑
417934	115	perłowy żółty	75	☑	☑
417933	117	perłowy niebieski	75	☑	☑
417935	119	perłowy zielony	75	☑	☑
417936	120	perłowy grafitowy	75	☑	☑



369909 369920 369921 369923



369938 417937 369924 369925



369926 369927 369922 369928 417938 369935



369937 369936 417943 417940 369932 369931



417941 369930 417939 369933 369934 417942



369939 369941 369942 418396 369943 417927



417913 417931 417929 369944 369945 417934 417933 417935 417936



FARBY AKRYLOWE HAPPY COLOR

- wysokiej jakości hobbystyczne farby akrylowe
- bezzapachowe
- idealne do stosowania na drewnie, papierze, szkle, metalu i tkaninach
- można mieszać je z wodą lub innymi kolorami z tej serii
- wodoodporne po wyschnięciu
- pędzle i zabrudzone powierzchnie łatwo zmywalne mydłem oraz wodą
- nieodpowiednie dla dzieci poniżej 3 lat (ryzyko spożycia farby)
- posiadają atest CE
- 66 kolorów, w tym przezroczyste, półkryjące i kryjące
- pojemność: 75 ml



KOD	REF	KOLOR	ml	Adnetto	Adbrutto
353544	HA 7370 0075-0	biel tytanowa	75	☑	☑
353545	HA 7370 0075-1	żółty	75	☑	☑
353548	HA 7370 0075-2	czerwony	75	☑	☑
353553	HA 7370 0075-3	niebieski	75	☑	☑
353556	HA 7370 0075-4	pomarańczowy	75	☑	☑
353558	HA 7370 0075-5	zielony	75	☑	☑
353561	HA 7370 0075-6	fioletowy	75	☑	☑
353562	HA 7370 0075-7	brązowy	75	☑	☑
353564	HA 7370 0075-9	czarny	75	☑	☑
373471	HA 7370 0075-11	złoty	75	☑	☑
353546	HA 7370 0075-12	cytrynowy	75	☑	☑
373767	HA 7370 0075-15	jasnozłoty limonkowy	75	☑	☑
353547	HA 7370 0075-16	ciemnozłoty	75	☑	☑
425275	HA 7370 0075-20	jasnoróżowy	75	☑	☑
353549	HA 7370 0075-24	jasnoczerwony	75	☑	☑
353550	HA 7370 0075-25	ciemnoróżowy	75	☑	☑
353551	HA 7370 0075-26	ciemnoczerwony	75	☑	☑
353619	HA 7370 0075-28	karminowy	75	☑	☑
425272	HA 7370 0075-31	niebieski gołębi	75	☑	☑
353554	HA 7370 0075-33	granatowy	75	☑	☑
353555	HA 7370 0075-36	kobaltowy	75	☑	☑
425274	HA 7370 0075-40	koralowy	75	☑	☑
353557	HA 7370 0075-43	cielisty	75	☑	☑
425276	HA 7370 0075-50	limonka	75	☑	☑
353559	HA 7370 0075-51	jasnozielony	75	☑	☑
373760	HA 7370 0075-051	miętowy metalik	75	☑	☑
353560	HA 7370 0075-52	ciemnozielony	75	☑	☑
425278	HA 7370 0075-55	szmaragdowy	75	☑	☑
354719	HA 7370 0075-56	ciemny oliwkowy	75	☑	☑
425277	HA 7370 0075-62	lawendowy	75	☑	☑
353563	HA 7370 0075-75	ciemnobrązowy	75	☑	☑
373746	HA 7370 0075-80	szary	75	☑	☑
373472	HA 7370 0075-81	srebrny	75	☑	☑
373747	HA 7370 0075-101	złoty fluo	75	☑	☑
373752	HA 7370 0075-105	złoty pastelowy	75	☑	☑
469253	HA 7370 0075-111	czyste złoto metalik	75	☑	☑
469254	HA 7370 0075-112	blade złoto metalik	75	☑	☑
469256	HA 7370 0075-113	miodowe złoto metalik	75	☑	☑
469255	HA 7370 0075-114	głębokie złoto metalik	75	☑	☑
469257	HA 7370 0075-115	jasne złoto metalik	75	☑	☑
469258	HA 7370 0075-116	delikatne złoto metalik	75	☑	☑
469259	HA 7370 0075-117	florencje złoto	75	☑	☑
425271	HA 7370 0075-121	różowe złoto metalik	75	☑	☑
457120	HA 7370 0075-122	czerwone złoto metalik	75	☑	☑
457119	HA 7370 0075-151	zielone złoto metalik	75	☑	☑
373750	HA 7370 0075-201	czerwony fluo	75	☑	☑
373753	HA 7370 0075-205	róż pudrowy pastelowy	75	☑	☑
373759	HA 7370 0075-211	różowy metalik	75	☑	☑
373762	HA 7370 0075-217	miedz metalik	75	☑	☑
373748	HA 7370 0075-221	różowy fluo	75	☑	☑
373754	HA 7370 0075-225	fukcja pastelowa	75	☑	☑
373757	HA 7370 0075-305	niebieski pastelowy	75	☑	☑
425273	HA 7370 0075-311	niebieski tiffany metalik	75	☑	☑
373749	HA 7370 0075-401	pomarańczowy fluo	75	☑	☑
373757	HA 7370 0075-435	kość słoniowa	75	☑	☑
373751	HA 7370 0075-501	zielony fluo	75	☑	☑
373755	HA 7370 0075-505	zielony pastelowy	75	☑	☑
373761	HA 7370 0075-511	limonka metalik	75	☑	☑
373756	HA 7370 0075-605	fioletowy pastelowy	75	☑	☑
373758	HA 7370 0075-811	satynowe srebro	75	☑	☑
373763	HA 7370 0075-819	czarne srebro	75	☑	☑
373764	HA 7370 0075-852	ciemnoszary czerwony	75	☑	☑
373766	HA 7370 0075-853	ciemnoszary niebieskawy	75	☑	☑
373765	HA 7370 0075-855	ciemnoszary zielonkawy	75	☑	☑



FARBY TEMPERA „PREMIUM” HAPPY COLOR

- gęste, wydajne farby o pięknym czystym kolorze
- do malowania papieru, kartonu, drewna, gliny, szkła, metalu, plastiku, masy solnej i modelarskiej
- wysoka zawartość pigmentu zapewni intensywny kolor po wyschnięciu
- do utrwalenia koloru można użyć werniksu (np. akrylowego)
- dobre właściwości kryjące
- łatwo zmywalne ze skóry rąk i większości tkanin
- farby można rozcieńczać z wodą, mieszać z innymi farbami oraz nakładać wielowarstwowo
- bezpieczne (norma EN-71), nietoksyczne, o delikatnym zapachu
- przeznaczone dla dzieci (od lat 3) i młodzieży, idealne na zajęcia szkolne



KOD	REF	KOLOR	ml	Adnetto	Adbrutto
315617	HA 3310 0300-11	złoty	300	☑	☑
315618	HA 3310 0300-81	srebrny	300	☑	☑
305804	HA 3310 0500-0	biały	500	☑	☑
305805	HA 3310 0500-1	złoty	500	☑	☑
305814	HA 3310 0500-2	czerwony	500	☑	☑
208436	HA 3310 0500-3	niebieski	500	☑	☑
305827	HA 3310 0500-5	zielony	500	☑	☑
305830	HA 3310 0500-7	brązowy	500	☑	☑
305831	HA 3310 0500-9	czarny	500	☑	☑
305808	HA 3310 0500-10	cytrynowy	500	☑	☑
448794	HA 3310 0500-16	ciemnozłoty	500	☑	☑
305816	HA 3310 0500-20	różowy	500	☑	☑
305815	HA 3310 0500-22	magenta	500	☑	☑
305818	HA 3310 0500-23	cyklamien	500	☑	☑
305817	HA 3310 0500-26	ciemnoczerwony	500	☑	☑
347279	HA 3310 0500-30	blekitny	500	☑	☑
305823	HA 3310 0500-33	granatowy	500	☑	☑
305825	HA 3310 0500-39	turkusowy	500	☑	☑
444361	HA 3310 0500-40	koralowy	500	☑	☑
208439	HA 3310 0500-42	pomarańczowy	500	☑	☑
305810	HA 3310 0500-45	ciemnopomarańczowy	500	☑	☑
305826	HA 3310 0500-51	jasnozielony	500	☑	☑
305828	HA 3310 0500-52	ciemnozielony	500	☑	☑
444362	HA 3310 0500-56	zielona oliwka	500	☑	☑
208443	HA 3310 0500-61	fioletowy	500	☑	☑
305820	HA 3310 0500-62	lawendowy	500	☑	☑
366103	HA 3310 0500-63	śliwkowy	500	☑	☑
208445	HA 3310 0500-75	ciemnobrązowy	500	☑	☑
444363	HA 3310 0500-80	szary	500	☑	☑
291860	HA 3310 1000-0	biały	1000	☑	☑
315545*	HA 3310 1000-1	złoty	1000	☑	☑
315543*	HA 3310 1000-2	czerwony	1000	☑	☑
315539*	HA 3310 1000-3	niebieski	1000	☑	☑
315538*	HA 3310 1000-5	zielony	1000	☑	☑
297476*	HA 3310 1000-7	brązowy	1000	☑	☑
291846*	HA 3310 1000-9	czarny	1000	☑	☑
334218*	HA 3310 1000-10	cytrynowy	1000	☑	☑
291857*	HA 3310 1000-16	ciemnozłoty	1000	☑	☑
391025*	HA 3310 1000-20	różowy	1000	☑	☑
315542*	HA 3310 1000-22	magenta	1000	☑	☑
315541*	HA 3310 1000-23	cyklamien	1000	☑	☑
315540*	HA 3310 1000-26	ciemnoczerwony	1000	☑	☑
354746*	HA 3310 1000-30	blekitny	1000	☑	☑
334215*	HA 3310 1000-33	granatowy	1000	☑	☑
305839*	HA 3310 1000-39	turkusowy	1000	☑	☑
451613*	HA 3310 1000-40	koralowy	1000	☑	☑
315544*	HA 3310 1000-42	pomarańczowy	1000	☑	☑
391029*	HA 3310 1000-45	ciemnopomarańczowy	1000	☑	☑
315537*	HA 3310 1000-51	jasnozielony	1000	☑	☑
291850*	HA 3310 1000-52	ciemnozielony	1000	☑	☑
451614*	HA 3310 1000-56	zielona oliwka	1000	☑	☑
291867*	HA 3310 1000-61	fioletowy	1000	☑	☑
334217*	HA 3310 1000-62	lawendowy	1000	☑	☑
391031*	HA 3310 1000-63	śliwkowy	1000	☑	☑
291872*	HA 3310 1000-75	ciemnobrązowy	1000	☑	☑
447700*	HA 3310 1000-80	szary	1000	☑	☑

Titanum® FARBY WITRAŻOWE TITANUM

- zestaw farb witrażowych świejących w ciemności
- przeznaczone do dekoracji szkła, porcelany i tworzyw sztucznych
- zestaw zawiera: 1 czarny kontur 22 ml, 7 kolorów po 10,5 ml oraz arkusz z 6 wzorami + 2 arkusze folii



KOD	REF	KOLOR	ml	ILOŚĆ KOLORÓW	Abnetto	Abbruno
201179	4037	●●●●●●●●	10,5 i 22	7+1 czarny kontur	☎	☎

Titanum® FARBY WITRAŻOWE TITANUM

- zestaw farb witrażowych
- przeznaczone do dekoracji szkła, porcelany i tworzyw sztucznych
- zestaw zawiera: 1 czarny kontur 22 ml, 6 kolorów po 22 ml oraz arkusz z 6 wzorami + 2 arkusze folii



KOD	REF	KOLOR	ml	ILOŚĆ KOLORÓW	Abnetto	Abbruno
201178	3037	●●●●●●●	22	6+1 czarny kontur	☎	☎

Titanum® FARBY DO MALOWANIA PALCAMI TITANUM

- farby do malowania palcami
- idealne dla maluszków, które dopiero zaczynają przygodę z malowaniem
- nie potrzeba pędzelków ani wody
- używając palców jako pędzla, nabieramy farbę wybranego koloru i rysujemy palcem na przygotowanej powierzchni
- żelowa konsystencja pozwala na łatwą aplikację
- farby są bezpieczne dla skóry i zmywalne za pomocą wody
- podstawy pojemników wyposażone w zaczepy pozwalające łączyć je ze sobą jak puzzle



KOD	REF	KOLOR	OPIS	ml	ILOŚĆ KOLORÓW	Abnetto	Abbruno
184130	1151	●●●●●●●	z pędzelkiem	20	6	☎	☎

Titanum® FARBY DO MALOWANIA PALCAMI TITANUM

- farbki do malowania palcami w 8 kolorach
- piankowe pieczątki umieszczone na wieczkach zapewniają dodatkową zabawę
- idealne dla maluszków, które dopiero zaczynają przygodę z malowaniem
- nie potrzeba pędzelków ani wody, wystarczy paluszek małego artysty
- używając palców jako pędzla, nabieramy farbę wybranego koloru i rysujemy palcem zamierzony motyw na przygotowanej powierzchni
- żelowa konsystencja pozwala na łatwą aplikację
- farbki są bezpieczne dla skóry
- zmywalne za pomocą wody



KOD	REF	OPIS	ml	ILOŚĆ KOLORÓW	Abnetto	Abbruno
184129	7051	z pieczątkami	25	8	☎	☎

Titanum® FARBY DO MALOWANIA PALCAMI TITANUM

- gotowe do użycia farby do malowania palcami
- nie wymagają rozcieńczenia z wodą
- zmywalne ze skóry i większości tkanin, nietoksyczne
- łatwo rozprowadzają się na różnych powierzchniach, pozostawiając żywe i trwałe kolory
- można je nanosić nie tylko palcami, ale również pędzlem lub gąbką
- ze śmiesznyimi pieczątkami na zakrętkach pojemników
- idealne dla małych dzieci, np. do robienia odbitek dłoni i stóp
- 201173 - podstawy pojemników wyposażone w zaczepy pozwalające łączyć je ze sobą jak puzzle



KOD	REF	OPIS	ml	ILOŚĆ KOLORÓW	Abnetto	Abbruno
184131	2351	z pieczątkami	15	8	☎	☎
201173	9051	z pieczątkami	15	10	☎	☎
184132	3351	z pieczątkami	15	12	☎	☎

FLAMINGO FARBY DO MALOWANIA PALCAMI FLAMINGO

- zestaw jaskrawych farb do malowania palcami
- niezastąpione w rozwoju zdolności manualnych
- podnoszą umiejętności kreatywnego myślenia i pobudzają do artystycznego działania
- aż 8 kolorów w praktycznych, zakręcanych pojemnikach
- dodatkowo wszystkie farby posiadają przyklejone do zakrętek pieczątki z pianki, które dostarczą dzieciom jeszcze więcej pomysłów i zabawy



KOD	REF	KOLOR	OPIS	ml	ILOŚĆ KOLORÓW	Abneto	Abneto
334700	8051		z pieczątkami	25	8		

FLAMINGO KREDKI DO MALOWANIA TWARZY I CIAŁA FLAMINGO

- zestaw 6 wykręcanych kredek przeznaczonych do makijażu twarzy i ciała
- łatwe w użyciu i przechowywaniu
- bezpieczne - nie podrażniają skóry
- nie rozmazują się
- usuwalne za pomocą wody z mydłem
- plastikowa obudowa chroni dłonie przed zabrudzeniem i umożliwia zachowanie czystości w miejscu pracy

- praktyczny klips pozwala na wpięcie kredek w dogodnym miejscu
- produkt idealny także do charakteryzacji osób dorosłych: animatorów zabawy i czasu wolnego, klaunów, mimów, kubiców, itp.



KOD	KOLOR	ILOŚĆ KOLORÓW	Abneto	Abneto
408789		6		

FLAMINGO KREDKI WYSUWANE DO MALOWANIA TWARZY I CIAŁA FLAMINGO

- wykręcane kredki do malowania twarzy i ciała
- dzięki wygodnej obudowie nie brudzą rąk
- łatwowymywalne ze skóry za pomocą wody i mydła
- spieralne z większości tkanin
- możliwość wykonania charakterystyki na różne okazje: urodziny, karnawał, imprezy sportowe
- w komplecie 6 kolorów kredek oraz wacik



KOD	KOLOR	ILOŚĆ KOLORÓW	Abneto	Abneto
472086		6		

Titanium® KREDKI DO MALOWANIA TWARZY I CIAŁA TITANUM

- przeznaczone do malowania twarzy i ciała
- łatwo się rozprowadzają
- trwałe - pozostają na skórze nawet w trakcie aktywnej zabawy i nie rozmazują się
- w łatwy sposób usuwają się pod wpływem wody z mydłem
- zestaw zawiera: kredki 12 kolorów, brokat sypek oraz pędzelek
- produkt idealny także do charakteryzacji osób dorosłych: animatorów zabawy i czasu wolnego, klaunów, mimów, kubiców, itp.



KOD	KOLOR	ILOŚĆ KOLORÓW	Abneto	Abneto
188065		12		

Titanium® KREDKI DO MALOWANIA TWARZY I CIAŁA TITANUM

- kredki segmentowe - 6 wymiennych kolorów w jednej kredce
- przeznaczone do makijażu twarzy i ciała
- łatwe w użyciu i przechowywaniu
- nie rozmazują się
- zestaw „Classic” zawiera dodatkowo wacik i dwa aplikatory
- dostępne zestawy kolorów: klasyczne, fluorescencyjne, metaliczne



KOD	RODZAJ	KOLOR	ILOŚĆ KOLORÓW	Abneto	Abneto
188067	Classic		6		
188129	Fluo		6		
188130	Metalic		6		



FARBY KIBICA DO MALOWANIA TWARZY I CIAŁA

- zestaw 2 farb – białej i czerwonej - stworzonych z myślą o polskich kibicach
- do makijażu twarzy i ciała
- bezpieczne, nie podrażniają skóry
- usuwalne za pomocą kosmetyków do demakijażu
- proste w użyciu
- w zestawie aplikator z gąbeczką do wygodnego nakładania farb



KOD	KOLOR	ILOŚĆ KOLORÓW	Netto	Bruno
343895	○ ●	2	☎	☎



FLAMINGO FARBY DO MALOWANIA TWARZY I CIAŁA FLAMINGO

- zestaw 5 farb do makijażu twarzy i ciała
- bezpieczne, nie podrażniają skóry
- usuwalne za pomocą kosmetyków do demakijażu
- proste w użyciu
- w zestawie dwa aplikatory z gąbeczką do wygodnego nakładania farb
- świetnie sprawdzą się podczas imprez urodzinowych, karnawału, dnia dziecka



KOD	KOLOR	ILOŚĆ KOLORÓW	Netto	Bruno
343894	● ○ ● ● ●	5	☎	☎



Titanium FARBY DO MALOWANIA TWARZY TITANUM

- wyprodukowane z myślą o najmłodszych, o ich delikatnej i wrażliwej skórze
- w razie pobrudzenia łatwo spierają się z ubranek
- bardzo wydajne - dają piękne krycie i kolory
- 6 lub 8 kolorów z podwójnym aplikatorem



KOD	KOLOR	ILOŚĆ KOLORÓW	Netto	Bruno
188066	● ● ● ● ● ○	6	☎	☎
226641	○ ● ● ● ● ● ● ●	8	☎	☎

188066

226641

FLAMINGO FARBY WODNE DO MALOWANIA TWARZY I CIAŁA FLAMINGO

- zestawy farb do makijażu twarzy i ciała
- proste w użyciu, łatwo się rozprowadzają
- bezpieczne, na bazie wody - nie podrażniają skóry
- trwałe, nie rozmazują się
- świetnie sprawdzą się podczas imprez urodzinowych, karnawału czy dnia dziecka
- idealne także do charakteryzacji osób dorosłych: animatorów zabawy, klaunów, mimów, kibiców, itp.
- łatwo zmywalne za pomocą wody z mydłem
- w zestawie pędzelek



445589



445590



KOD	RODZAJ	KOLOR	ILOŚĆ KOLORÓW	Netto	Bruno
445589	klasyczne	● ● ● ● ● ○	6	☎	☎
445590	neonowe	● ● ● ● ● ●	6	☎	☎



PĘDZELKI SZKOLNE

- pędzle z kolorowymi plastikowymi uchwytami, w różnych rozmiarach
- doskonale nadają się na zajęcia plastyczne w przedszkolu jak i do zabawy w domu
- do wyboru pędzle o różnej grubości włosów
- pakowane na blistrze w kompletach po 6 i 12 sztuk lub w tubach po 72 sztuki



KOD	REF	NR	RODZAJ WŁOSIA	RODZAJ KONCÓWKI	szk.	Adnetto	Adnetto
76077	2252-6	1,2,3,4,5,6	kozy	okrągła	6	☎	☎
76078	2252-12	1,2,3,4,5,6,7,8,9,10,11,12	kozy	okrągła	12	☎	☎
76079	2252-72	1,2,3,4,5,6	kozy	okrągła	72	☎	☎
76080	2252-72	7,8,9,10,11,12	kozy	okrągła	72	☎	☎

FLAMINGO ZESTAW PĘDZLI Z GRIPEM FLAMINGO

- zestaw 4 pędzli artystycznych z włosiem syntetycznym
- plastikowe uchwyty w 4 kolorach, wyposażone w miękki grip, który zapewni komfort użytkowania
- unikalna, miękka i antypoślizgowa strefa uchwytu
- doskonale zarówno do malowania detali jak i pokrywania większych powierzchni



KOD	REF	NR	RODZAJ WŁOSIA	RODZAJ KONCÓWKI	KOLOR	Adnetto	Adnetto
456756	PS-05	plaska:12 okrągła: 2,6,10	syntetyczne	plaska, okrągła	●●●●	☎	☎

FLAMINGO ZESTAWY PĘDZLI Z AKRYLOWYM UCHWYTEM FLAMINGO

- zestaw pędzli z syntetycznym włosiem
- pędzle o różnych grubościach i w różnych modnych kolorach
- wytrzymałe uchwyty z przezroczystego plastiku pozwalają łatwo wyczyścić pędzle po skończonej pracy
- stworzone z myślą o dzieciach i młodzieży
- sprawdzają się idealnie zarówno na zajęciach malowania farbami w szkole, jak i w domu
- pakowane na blistrze



356938



356940



KOD	REF	RODZAJ WŁOSIA	RODZAJ KONCÓWKI	szk.	Adnetto	Adnetto
356938	PS-03	syntetyczne	okrągła: 2 szt. plaska z prostym włosiem: 3 szt. plaska z ukośnym włosiem: 1 szt.	6	☎	☎
356940	PS-04	syntetyczne	plaska z prostym włosiem: 3 szt. plaska z ukośnym włosiem: 2 szt.	5	☎	☎

FUN&JOY PALETKA MALARSKA Z PĘDZLAMI FUN&JOY

- praktyczna paletka malarska wykonana z gładkiego, białego tworzywa sztucznego
- dodatkowo w zestawie 6 pędzli różnej grubości z kolorowymi, akrylowymi uchwytami
- paleta z 7 wgłębieniami do mieszania kolorów
- idealna do przygotowywania i mieszania farb przed ich nakładaniem
- wygodny otwór na palec ułatwia trzymanie i zapewnia swobodne malowanie
- polecane szczególnie do farb akrylowych, temper, akwareli
- kolor: biały
- wymiary paletki: 13 x 18,5 cm



PLASTINOWA PALETKA DO FARB Z PĘDZLAMI

Plastic palette for paints with brushes
Kunststoffpalette für Farben mit Pinsel
Unikolormischpalette
für Acryl- oder Ölmalerei
Plastická paleta na farby so štětci
Flammapa en acrílics amb
Dekoračnímalenářské nástroje



KOD	RODZAJ WŁOSIA	↑cm	ILOŚĆ WGLEBIEN	OPIS	Adnetto	Adnetto
374168	syntetyczne	13x18,5	7	paleta owalna + 6 pędzli	☎	☎

PĘDZLE ARTYSTYCZNE

- pędzle artystyczne do farb akwarelowych z drewnianymi, czarnymi lub kolorowymi uchwytemi
- do wyboru pędzle w różnych rozmiarach i o różnej grubości włosa
- rodzaj włosa: kozie lub końskie
- pakowane na blistrze w kompletach po 6, 9 i 12 sztuk



KOD	REF	NR	RODZAJ WŁOSIA	RODZAJ KONCÓWKI	CEL	Artista	Artista
76071	252A	1,3,5,7,9,11	kozy	stożek	6	☎	☎
76072	252B	2,4,6,8,10,12	kozy	stożek	6	☎	☎
76075	882Y	0,2,4,6,8,10,12,14,16	kozy	stożek	9	☎	☎
76074	253	1,2,3,4,5,6,7,8,9,10,11,12	kozy	stożek	12	☎	☎
76073	252	1,2,3,4,5,6,7,8,9,10,11,12	kozy	stożek	12	☎	☎
76076	882B	0,2,4,6,8,10,12,14,16	końskie	plaska	9	☎	☎

PĘDZLE ARTYSTYCZNE

- pędzle do farb olejnych z drewnianymi uchwytemi
- do wyboru pędzle w różnych rozmiarach i o różnej grubości włosa
- rodzaj włosa: szczecina świnińska i kozie
- pakowane na blistrze w kompletach po 5, 6, 9 i 12 sztuk



KOD	REF	NR	RODZAJ WŁOSIA	RODZAJ KONCÓWKI	CEL	Artista	Artista
76069	577A	0,4,8,12,16	szczecina świnińska	plaska	5	☎	☎
76065	685A	1,3,5,7,9,11	kozy	plaska	6	☎	☎
76066	685B	2,4,6,8,10,12	kozy	plaska	6	☎	☎
76070	577	0,2,4,6,8,10,12,14,16	szczecina świnińska	plaska	9	☎	☎
76067	579	1,2,3,4,5,6,7,8,9,10,11,12	szczecina świnińska	plaska	12	☎	☎
76068	582	1,2,3,4,5,6,7,8,9,10,11,12	szczecina świnińska	okrągła	12	☎	☎

ZESTAWY PĘDZLI Z DREWNIANYM UCHWYTEM FLAMINGO

- zestaw pędzli z naturalnym włosiem
- wytrzymałe drewniane uchwyty z oznaczeniem grubości
- pędzle sprawdzą się idealnie zarówno na zajęciach malowania farbami w szkole, jak i w domu
- pakowane na blistrze



KOD	REF	NR	RODZAJ WŁOSIA	RODZAJ KONCÓWKI	CEL	Artista	Artista
356936	PS-02	okrągła: 4,6,8 plaska: 10,12	naturalne	okrągła: 4 szt. plaska: 2 szt.	6	☎	☎
356937	PS-01	okrągła: 6,8 plaska: 12	naturalne	okrągła: 2 szt. plaska: 1 szt.	3	☎	☎

ZESTAW PĘDZELKÓW ARTYSTYCZNYCH

- praktyczny i funkcjonalny zestaw 15 pędzli do farb olejnych, akwareli oraz kleju
- różne końcówki i rodzaje włosów
- rozmiary włosów: 0,5-8 mm
- wygodne, drewniane uchwyty
- pakowane na blistrze po 15 sztuk



KOD	REF	NR	RODZAJ WŁOSIA	RODZAJ KONCÓWKI	szk.	Adnetto	Adbrutto
76081	74A0032	1/4-2szt, 1/2-2szt, 1-2szt, 2-2szt, 3-2szt, 4-3szt, 5, 8	końskie naturalne	okrągła płaska stożek	15	☎	☎



ZESTAW PĘDZELKÓW ARTYSTYCZNYCH FUN&JOY

- praktyczny i funkcjonalny zestaw 15 pędzli do farb olejnych, akwareli oraz kleju
- różne końcówki i rodzaje włosów
- rozmiary włosów: od 0,5 do 8 mm
- wygodne, drewniane uchwyty
- pakowane na blistrze po 15 sztuk



KOD	REF	NR	RODZAJ WŁOSIA	RODZAJ KONCÓWKI	szk.	Adnetto	Adbrutto
225847	FJ-1860	1/4-2szt, 1/2-2szt, 1-2szt, 2-2szt, 3-2szt, 4-2szt, 5-2szt, 8	kozio naturalne	okrągła płaska stożek	15	☎	☎

FLAMINGO line ZESTAWY PĘDZLI ARTYSTYCZNYCH „ART COLLECTION” FLAMINGO LINE

- zestawy pędzli artystycznych z włosiem syntetycznym
- wytrzymałe drewniane kolorowe uchwyty z oznaczeniem grubości pędzla
- pędzle sprawdzają się idealnie zarówno na zajęciach malowania farbami w szkole, jak i w domu
- różne grubości włosów, w zależności od zestawu

Art collection



397692



397689



397690



397694

KOD	REF	NR	RODZAJ WŁOSIA	RODZAJ KONCÓWKI	szk.	Adnetto	Adbrutto
397692	PA-02	okrągła: 2,4,6,8,10,12	syntetyczne	okrągła: 6 szt.	6	☎	☎
397689	PA-03	okrągła: 1,3 płaska ścięta: 6 płaska: 4,8,12	syntetyczne	okrągła: 2 szt., płaska: 4 szt.	6	☎	☎
397690	PA-01	okrągła: 3,5 płaska zaokrąglona: 6 płaska ścięta: 10 płaska: 12	syntetyczne	okrągła: 2 szt., płaska: 3 szt.	5	☎	☎
397694	PA-04	okrągła: 2,6,10,14,18 płaska: 2,6,10,14,18	syntetyczne	okrągła: 5 szt., płaska: 5 szt.	10	☎	☎



09

- zestawy pędzli artystycznych z włosiem syntetycznym
- gwarantują niezwykłą precyzję, przydatną przy kreowaniu wszelkiego rodzaju niewielkich detali i wykończeń
- doskonale nadają się do farb olejnych, akrylowych, akwarelowych, gwaszy oraz farb do tkanin
- wytrzymałe drewniane uchwyty z oznaczeniem grubości pędzla



471604



456755



455749



455750



455751



455752



KOD	REF	NR	RODZAJ WŁOSIA	RODZAJ KONCÓWKI	szk	zob. netto	zob. brutto
471604	PA-11	okrągła: 0 płaska wachlarzowa: 5,6 okrągła: 5/0 płaska: 1/4	syntetyczne	okrągła płaska wachlarzowa okrągła płaska	3	☺	☺
456755	PA-10	płaska grzebieniowa: 3/8 zaokrąglona skośna: 3/8 płaska wachlarzowa: 2 gąbkowa ścięta wymiar: 25x50mm	syntetyczne	płaska grzebieniowa zaokrąglona skośna płaska wachlarzowa gąbkowa	6	☺	☺
455749	PA-05	okrągła: 000 i 0 płaska wachlarzowa: 6 płaska zaokrąglona: 8 płaska ścięta: 3/8 i 5/8	syntetyczne	okrągła płaska wachlarzowa płaska zaokrąglona płaska ścięta	6	☺	☺
455750	PA-06	2,4,6,8,10,12	syntetyczne	płaska	6	☺	☺
455751	PA-07	2,4,6,8,10,12	syntetyczne	okrągła	6	☺	☺
455752	PA-08	okrągła: 2,4,4,8 płaska: 1/2,6,10 płaska ścięta: 8 płaska zaokrąglona: 10 płaska wachlarzowa: 3/0	syntetyczne	okrągła płaska płaska ścięta płaska zaokrąglona płaska wachlarzowa	10	☺	☺
456754	PA-09	2,6,8,10,12	syntetyczne	płaska wachlarzowa płaska zaokrąglona	5	☺	☺

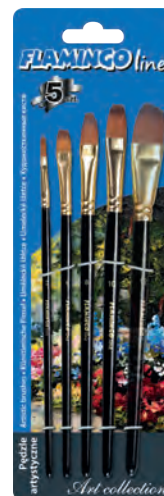

456754



- pędzle artystyczne z włosiem syntetycznym
- wytrzymałe drewniane uchwyty w błękitnym kolorze, z oznaczeniem grubości pędzla
- sprawdzą się idealnie zarówno na zajęciach malowania farbami w szkole, jak i w domu
- do wyboru pędzle w różnych rozmiarach i o różnej grubości włosa
- pakowane na blistrze z każdego rodzaju po 6 lub 12 sztuk



455658



KOD	NR	RODZAJ WŁOSIA	RODZAJ KONCÓWKI	12 szt.	6 szt.	12 szt.
455658	0	syntetyczne	plaska	12	☐	☐
455659	2	syntetyczne	plaska	12	☐	☐
455661	4	syntetyczne	plaska	12	☐	☐
455662	6	syntetyczne	plaska	12	☐	☐
455664	8	syntetyczne	plaska	12	☐	☐
455665	10	syntetyczne	plaska	6	☐	☐
455669	12	syntetyczne	plaska	6	☐	☐
455671	14	syntetyczne	plaska	6	☐	☐
455672	16	syntetyczne	plaska	6	☐	☐
455673	18	syntetyczne	plaska	6	☐	☐
455639	0	syntetyczne	okrągła	12	☐	☐
455640	2	syntetyczne	okrągła	12	☐	☐
455646	4	syntetyczne	okrągła	12	☐	☐
455647	6	syntetyczne	okrągła	12	☐	☐
455648	8	syntetyczne	okrągła	12	☐	☐
455651	10	syntetyczne	okrągła	6	☐	☐
455652	12	syntetyczne	okrągła	6	☐	☐
455653	14	syntetyczne	okrągła	6	☐	☐
455654	16	syntetyczne	okrągła	6	☐	☐
455656	18	syntetyczne	okrągła	6	☐	☐



FLAMINGO PĘDZLE FLAMINGO

- pędzle artystyczne z włosiem naturalnym
- wytrzymałe drewniane uchwyty w naturalnym kolorze z oznaczeniem grubości pędzla
- sprawdzą się idealnie zarówno na zajęciach malowania farbami w szkole, jak i w domu
- do wyboru pędzle w różnych rozmiarach i o różnej grubości włosa
- pakowane na blistrze z każdego rodzaju po 6 lub 12 sztuk



455686



KOD	NR	RODZAJ WŁOSIA	RODZAJ KONCÓWKI	12 szt.	6 szt.	12 szt.
455686	2	naturalne	plaska	12	☐	☐
455687	4	naturalne	plaska	12	☐	☐
455688	6	naturalne	plaska	12	☐	☐
455689	8	naturalne	plaska	12	☐	☐
455690	10	naturalne	plaska	6	☐	☐
455691	12	naturalne	plaska	6	☐	☐
455692	14	naturalne	plaska	6	☐	☐
455693	16	naturalne	plaska	6	☐	☐
455694	18	naturalne	plaska	6	☐	☐
455675	2	naturalne	okrągła	12	☐	☐
455676	4	naturalne	okrągła	12	☐	☐
455677	6	naturalne	okrągła	12	☐	☐
455679	8	naturalne	okrągła	12	☐	☐
455680	10	naturalne	okrągła	6	☐	☐
455681	12	naturalne	okrągła	6	☐	☐
455682	14	naturalne	okrągła	6	☐	☐
455684	16	naturalne	okrągła	6	☐	☐
455685	18	naturalne	okrągła	6	☐	☐



POJEMNIKI NA WODĘ DO PĘDZLI

- plastikowe pojemniki na wodę do czyszczenia pędzli
- wieczko pojemników w kształcie lejka zapobiega wylaniu się wody w przypadku przewrócenia
- napienienie pojemników wodą do linii zaznaczonej z boku kubka zabezpiecza zawartość przed wylaniem
- z praktyczną zatyczką
- kubki sprawdzą się idealnie zarówno na zajęciach malowania farbami w szkole jak i w domu



KOD	REF	WYSOKOŚĆ	ŚREDNICA	KOLOR	OPIS	STL	Arnetto	Arwuto
225616	T04	8,5 cm	8 cm	● ●	z zatyczką	1	☎	☎
225617	T01	10 cm	8 cm	mix	z zasuwką	1	☎	☎

PALETY MALARSKIE

- wykonane z tworzywa sztucznego z 8 lub 10 wgłębieniami do mieszania kolorów
- umożliwiają przechowywanie wielu porcji kolorów i łączeniu ich w unikatową gamę barw
- polecane szczególnie do farb akrylowych, temper, akwareli
- wygodne do trzymania, lekkie i łatwe do czyszczenia
- kolor: biały



KOD	cm	IŁOŚĆ WGLEBIEN	KOLOR	OPIS	Arnetto	Arwuto
167004	17x23	10	○	owalna	☎	☎
167005	∅12	8	○	okrągła	☎	☎

PALETY MALARSKIE

- praktyczne paletki malarskie wykonane z gładkiego tworzywa sztucznego
- z 10 wgłębieniami do mieszania kolorów
- idealne do przygotowywania i mieszania farb przed ich nakładaniem
- wygodny otwór na palec ułatwia trzymanie i zapewnia swobodne malowanie
- polecane szczególnie do farb akrylowych, temper, akwareli
- wymiary: 17 x 23 cm



KOD	cm	IŁOŚĆ WGLEBIEN	KOLOR	OPIS	Arnetto	Arwuto
397254	17x23	10	● ● ●	owalna	☎	☎
383265	17x23	10	○	owalna	☎	☎

TUBY PLASTIKOWE

- praktyczne tuby służące do przenoszenia i przechowywania dokumentów
- chronią zawartość przed zgnieciem
- z wygodnym paskiem na ramię
- wykonane z wysokiej jakości plastiku
- idealnie sprawdzają się w biurze, firmie, szkole i domu
- występują w kolorach: czarnym i szarym
- dostępne również tuby o regulowanej długości



KOD	cm	ŚREDNICA (cm)	KOLOR	Arnetto	Arwuto	KOD	cm	ŚREDNICA (cm)	KOLOR	Arnetto	Arwuto
166998	40	5	●	☎	☎	166992	60-110	8,5	●	☎	☎
167000	40	5	●	☎	☎	166997	60-110	8,5	●	☎	☎
377615	45-80	6	●	☎	☎						



Titanum® PANELE MALARSKIE TITANUM

- panele malarskie wykonane z kartonu o grubości 3 mm, na które przyklejone jest zagruntowane 100% bawełniane płótno malarskie
- są one tańszą alternatywą dla podobrazii malarskich
- znajdują zastosowanie przy każdej technice malarskiej, można po nich malować każdym rodzajem farb a w szczególności farbami olejnymi i akrylowymi
- charakteryzują się dużą wytrzymałością, a dodatkowe zalety jakie posiadają: sztywność i twardość przy jednoczesnej lekkości powodują, że można z łatwością i wygodą wykorzystywać je również w plenerze
- namalowany obraz na panelu malarskim, może wyglądać równie pięknie, jak obraz stworzony na podobrazii płóciennym, jest mniej trójwymiarowy i mniej masywny, ponieważ całościowo, jest cieńszy niż obraz malowany na podobrazii malarskim ale równie atrakcyjny
- panele dostępne są w kilku rozmiarach



437185

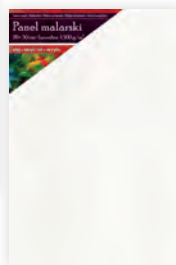

442606

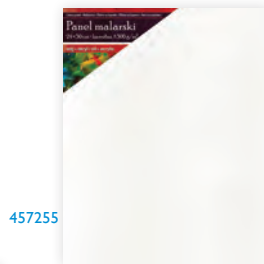

457255

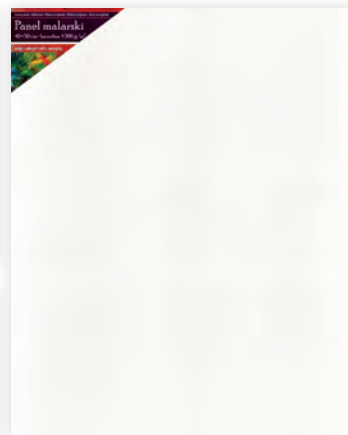
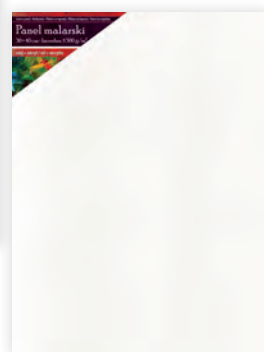

442608

KOD	g/m ²	↑ cm	OPIS	Artesia	Artesia
437185	300	18x24	bawełna 100%	☑	☑
442606	300	20x30	bawełna 100%	☑	☑
457255	300	24x30	bawełna 100%	☑	☑
442607	300	30x40	bawełna 100%	☑	☑
442608	300	40x50	bawełna 100%	☑	☑

Titanum® PODOBRAZIA MALARSKIE TITANUM

- podobrazia malarskie na płótnie ze 100% bawełny, trzykrotnie zagruntowane wysokiej jakości gruntem akrylowym - bezpośrednio gotowe do użytku
- płótno mocowane za pomocą zszywek z tyłu listwy, co daje możliwość zamalowania boków obrazów
- podobrazia wzmocnione są krzyżem, co sprawia, że są one stabilne i drewniana rama blejtramu
- doskonale nadają się do malowania wszelakimi farbami, w szczególności olejnymi i akrylowymi
- każde podobrazie jest indywidualnie zabezpieczone folią termokurczliwą i wyposażone w komplet klinów rozporowych
- idealne dla profesjonalistów, jak i osób rozpoczynających przygodę z malarstwem
- dostępne są w wielu rozmiarach, przy czym szerokość listwy krosna oraz rodzaj i ilość wzmocnień są tak dobrane, aby zapewnić podobraziom odpowiednią wytrzymałość i odporność na odkształcenia



171208

171203

171202

171205

KOD	↑ cm	OPIS	Artesia	Artesia
171204	13x18	bawełna 100%	☑	☑
171206	18x24	bawełna 100%	☑	☑
171203	24x30	bawełna 100%	☑	☑
171209	27x33	bawełna 100%	☑	☑
171211	27x41	bawełna 100%	☑	☑
171210	30x35	bawełna 100%	☑	☑
171202	30x40	bawełna 100%	☑	☑
358168	33x41	bawełna 100%	☑	☑
171208	33x46	bawełna 100%	☑	☑
171205	40x60	bawełna 100%	☑	☑
171212	50x60	bawełna 100%	☑	☑
171207	50x70	bawełna 100%	☑	☑

FLAMINGO CIASTOLINY FLAMINGO

- ciastoliny najwyższej jakości!
- świetnie rozwijają wyobraźnię i pobudzają do kreatywnego myślenia
- niezastąpione przy wsparciu rozwoju zdolności manualnych
- miękkie, łatwe do ugniatania
- niezwykle plastyczne - pozwalają na tworzenie różnorodnych figur i przedmiotów
- łatwe w użyciu
- bezpieczne
- nie brudzą rąk
- oryginalna i niezwykle ciekawa forma plastyczna, dostarczająca dzieciom mnóstwa zabawy i satysfakcji z samodzielnie stworzonych dzieł
- **334698, 334699** - pojemniki zamykane wieczkiem z wytłoczonym motywem zwierzątką, będącym foremką do ciastoliny



334698

334699



334697



334695



KOD	KOLOR	g	IŁOŚĆ KOLORÓW	Artesia	Artesia
334697	●●●●	4 x 70g	4	☑	☑
334695	●●●●●●	6 x 70g	6	☑	☑
334698	●●●●	4 x 50g	4	☑	☑
334699	●●●●●●	6 x 50g	6	☑	☑

09

FLAMINGO PLASTELINY KWADRATOWE FLAMINGO

- bardzo miękkie, elastyczne i łatwe do modelowania
- przeznaczone dla dzieci do zabawy i nauki modelowania w szkołach i przedszkolach, jak również w pracowniach plastycznych
- pozwalają rozwijać zdolności manualne i wyobraźnię przestrzenną dzieci
- sprawdzają się przy wykonywaniu modeli trójwymiarowych postaci, wyciskaniu i wykrawaniu wzorów za pomocą foremek, tworzeniu małowidel poprzez rozcieranie oraz do ćwiczeń o charakterze terapeutycznym
- delikatne w dotyku i łatwe w modelowaniu nie kleją się do rąk oraz nadają się do wielokrotnego użytku
- szeroka gama kolorów, barwy żywe, nasycone
- 453081 - 18 kol. w tym 2 kolory brokatowe: złoty i srebrny



453081



453082

KOD	KOLOR	IŁOŚĆ KOLORÓW	Alnetto	Albenno
453082		12		
453081		18		

FLAMINGO PLASTELINY FLAMINGO

- plasteliny najwyższej jakości!
- bardzo miękkie i łatwe do modelowania
- doskonale zarówno dla ucznia, jak i przedszkolaka
- niezastąpione w rozwoju zdolności manualnych

- podnoszą umiejętności kreatywnego myślenia i pobudzają do artystycznego działania
- sprawdzają się zarówno do domowych zabaw, jak i tworzenia prac plastycznych
- dostępne w zestawach: 6, 10, 12 i 24 kolory



299118



299119



299120



299121

KOD	REF	KOLOR	IŁOŚĆ KOLORÓW	Alnetto	Albenno
299118	PL06		6		
299119	PL10		10		
299120	PL12		12		
299121	PL24		24		



PLASTELINA OXFORD

- intensywne, nasycone kolory
- miękka i elastyczna - z łatwością poddaje się modelowaniu
- doskonale nadaje się do wykrawania i wyciskania wzorów za pomocą foremek
- idealnie rozprzodza się na papierze przy tworzeniu mozaiki z plasteliny
- może być wielokrotnie stosowana
- nietoksyczna
- nie brudzi rąk
- laski plasteliny aż 20% większe niż standard na polskim rynku
- wyprodukowana w Polsce



KOD	REF	IŁOŚĆ KOLORÓW	Alnetto	Albenno
486883	400167089	6		
486884	400167088	8		
486885	400167087	10		
486886	400167086	12		

FUN&JOY® PLASTELINY FUN&JOY

- bardzo miękkie i łatwe do modelowania
- w intensywnych, jaskrawych kolorach
- niezastąpione w rozwoju wyobraźni i zdolności manualnych dzieci
- doskonale zarówno dla ucznia, jak i przedszkolaka
- podnoszą umiejętności kreatywnego myślenia i pobudzają do artystycznego działania
- sprawdzą się zarówno do domowych zabaw, jak i tworzenia prac plastycznych
- dostępne w zestawach: 6, 10 i 12 kolorów

PRODUKT
POLSKI



Plastelina · Plasticine · Пластмилл
Plasteliny · Plastilin · Plastelina

220437

KOD	KOLOR	ILOŚĆ KOLORÓW	Аннота	Аннота
220437	○ ● ● ● ● ●	6	☎	☎
220438	○ ● ● ● ● ● ● ● ● ● ●	10	☎	☎
220440	○ ● ● ● ● ● ● ● ● ● ● ● ● ● ● ● ●	12	☎	☎



Plastelina · Plasticine · Пластмилл
Plasteliny · Plastilin · Plastelina

220438



Plastelina · Plasticine · Пластмилл · Plasteliny · Plastilin

220440

FLAMINGO PLASTELINA FLUO FLAMINGO

- PLASTELINA NAJWYŻSZEJ JAKOŚCI!
- bardzo miękka, elastyczna i łatwa do modelowania
- przeznaczona dla dzieci do zabawy i nauki modelowania w szkołach i przedszkolach, jak również w pracowniach plastycznych
- pozwala rozwijać zdolności manualne i wyobraźnię przestrzenną dzieci
- sprawdzi się przy wykonywaniu modeli trójwymiarowych postaci, wyciskaniu i wykrawaniu wzorów za pomocą foremek, tworzeniu malowideł poprzez rozcieranie oraz do ćwiczeń o charakterze terapeutycznym
- delikatna w dotyku i łatwa w modelowaniu nie klei się do rąk oraz nadaje się do wielokrotnego użytku
- szeroka gama kolorów, barwy żywe, nasycone
- 6 fluorescencyjnych kolorów: fioletowy, różowy, pomarańczowy, żółty, zielony, niebieski

PRODUKT
POLSKI



Plastelina · Plasticine · Plastilin
Plastelina · Plastelina · Пластмилл



KOD	RODZAJ	KOLOR	ILOŚĆ KOLORÓW	Аннота	Аннота
454436	fluo	● ● ● ● ● ●	6	☎	☎

FLAMINGO MODELINY FLAMINGO

- wysokiej jakości termoutwardzalna masa plastyczna przeznaczona do zabawy i nauki w szkołach, pracowniach plastycznych oraz domu
- nietoksyczna
- przed utwardzeniem przypomina w swych właściwościach plastelinę, jednak jest masą, którą można utwardzić podgrzewając w piekarniku
- idealnie nadaje się więc do tworzenia figurek, makiet, modeli czy przedmiotów ozdobnych (broszek, klipsów i breloczków)
- modele można wykonywać ręcznie lub przez wyciskanie wzorów w formach
- twarda modelina mięknie pod wpływem oddziaływania ciepła ludzkich dłoni, dzięki czemu wszelkie prace ręczne wykonuje się w sposób przyjemny i komfortowy
- w celu utwardzenia gotowego wzoru należy umieścić modelinę w piekarniku nagrzanym do temp. 120-140C na 10-15 minut lub gotować w wodzie przez około 20-25 minut.
- Po zakończeniu procesu wygrzewania można posmarować modelinę odrobiną oleju roślinnego w celu uzyskania głębi koloru, można również pomalować farbami lub polakierować.
- oferowana w podstawowej gamie kolorów, jak również w wersji fluorescencyjnej

PRODUKT
POLSKI



453083



453084



KOD	KOLOR	OPIS	ILOŚĆ KOLORÓW	Аннота	Аннота
453083	○ ● ● ● ● ●	classic	6	☎	☎
453084	○ ● ● ● ● ●	fluo	6	☎	☎



Titanium® NOŻYCZKI DEKORACYJNE TITANUM



- nożyczki dekoracyjne do wycinania fantastycznych wzorów
- 9 wzorów cięcia
- ostrza chronione przez plastikowe etui, które stanowi schowek dla dwóch pozostałych kompletów ostrzy
- ostrza i uchwyty nożyczek wykonane z mocnego, trwałego plastiku
- najczęściej wykorzystywane przy pracach plastyczno – dekoracyjnych
- w prosty i szybki sposób pozwalają na szybkie wycinanie atrakcyjnych wzorów, dzięki którym wykonać można niezwykle laurki, bilecki, karnety itp. Wycięte wzory można wykorzystać np. do dekoracji zaproszeń, albumów, kartek, dyplomów, laurak
- doskonale nadają się do: scrapbookingu, wycinania ozdobnych krawędzi w papierze, bibule lub cienkiej tekturze
- doskonale narzędzie pozwalające na łatwy i szybki sposób nadać brzegom papierowych elementów wyjątkowe zdobienie

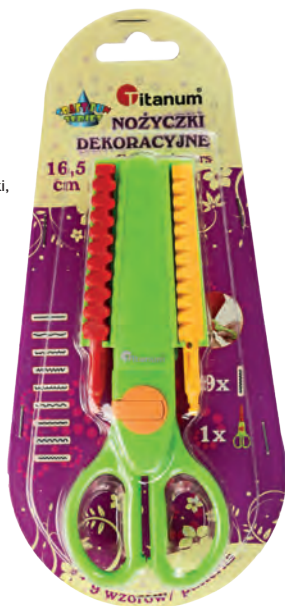

9 wzorów cięcia

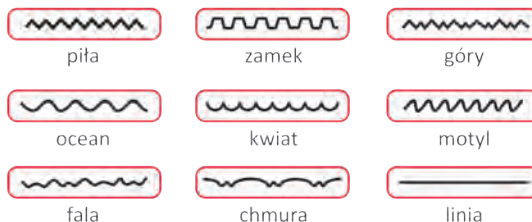

Przyciśnij przycisk aby zmienić ostrze.



Przekręć obydwie ostrza, aby zmienić wzór wycinania.



KOD	cm	OPIS	Almetto	Almetto
367761	16,5	nożyczki z 3 wymiennymi ostrzami (9 wzorów cięcia)	☎	☎

Titanium® ZESTAWY KREATYWNE TITANUM

- idealnie nadają się do wykonywania różnych dekoracji i prac artystycznych, np. zaproszeń, kartek okolicznościowych, kopert, zakładek do książek
- zestawy zawierają:
242924 - karbownicę do papieru, 4 dziurkacze ozdobne, 2 wytłaczarki do papieru
242925 - nożyczki dekoracyjne, 8 dziurkaczy ozdobnych mini (średnica 1 cm), wytłaczarkę do papieru i 4 wymienne wzory



KOD	REF	WZÓR	333	Almetto	Almetto
242924	T-666-06	dziurkacze: motylek, serce, kwiatek, ptaszek wytłaczarki: kwiatek, miś karbownica: serca	7 el.	☎	☎
242925	T-666-08	dziurkacze: delfin, słonik, gwiazda, miś, koniczyna, kwiat, listek, kokardka wytłaczarki: listek, kwiatek, motylek, słońce	14 el.	☎	☎



Titanium® ZESTAWY KREATYWNE TITANUM



- zestawy kreatywne składające się z nożyczek oraz dziurkaczy z ozdobnymi motywami
- idealne do wszelkiego rodzaju prac artystycznych
- doskonale do dekorowania m.in.: zaproszeń, kartek okolicznościowych, kopert, zakładki do książek
- niezastąpione w technice scrapbookingu
- zestawy zawierają:
 - 1 nożyczki dekoracyjne (długość całkowita: 15,5 cm)
 - 4 dziurkacze kreatywne (wzór o rozmiarze: 1 cm)



KOD	REF	WZÓR			
340300	T-8603	dziurkacze: dziewczynka, parasolka, koniczyna, kotek	5 el.		
340302	T-8603 BN	dziurkacze: płatek śniegu, choinka, dzwonek, gwiazdka	5 el.		



340300

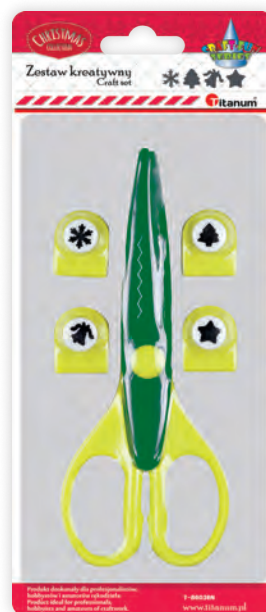

340302

FUN&JOY® NOŻYCZKI DEKORACYJNE FUN&JOY

- nożyczki dekoracyjne z wymiennym ostrzem, do wycinania fantazyjnych wzorów
- w prosty i szybki sposób pozwalają na szybkie wycinanie atrakcyjnych wzorów, dzięki którym wykonać można niezwykle laurki, bileciki, karnety itp.
- doskonale nadają się do: scrapbookingu, wycinania ozdobnych krawędzi w papierze, bibule lub cienkiej tekturze
- doskonale narzędzie pozwalające w łatwy i szybki sposób nadać brzegom papierowych elementów wyjątkowe zdobienie
- ostrza wykonane ze stali nierdzewnej, uchwyt nożyczek wykonany z mocnego, trwałego plastiku, w różnych kolorach



KOD	cm	OPIS		
96786	16,5	nożyczki + 1 wymienne ostrze		
96787	16,5	nożyczki + 3 wymienne ostrza		



96786



96787

FUN&JOY® NOŻYCZKI DEKORACYJNE FUN&JOY

- nożyczki dekoracyjne do wycinania fantazyjnych wzorów
- najczęściej wykorzystywane przy pracach plastyczno-dekoracyjnych
- w prosty i szybki sposób pozwalają na wycinanie atrakcyjnych wzorów, dzięki którym wykonać można niezwykle laurki, bileciki, karnety, zaproszenia, albumy, dyplomy, itp.
- doskonale nadają się do scrapbookingu, wycinania ozdobnych krawędzi w papierze, bibule lub cienkiej tekturze
- ostrza wykonane ze stali nierdzewnej a uchwyt nożyczek z mocnego, trwałego plastiku w różnych kolorach, charakterystycznych dla danego wzoru cięcia



KOD	cm			
127356	16,5	12 display		



09



- klasyczne dziurkacze z ozdobnymi motywami
- dzięki ich pomocy można szybko i precyzyjnie wykonać powtarzalny wzór
- wycięty motyw nadaje się do dalszego wykorzystania
- doskonale do dekorowania zaproszeń, kartek okolicznościowych, kopert, zakładek do książek, albumów, pamiętników czy kartoników
- niezastąpione w scrapbookingu i cardmakingu
- średnica wzoru: 18 mm



KOD	REF	CIĘCIE (mm)	WZOR	Obrotowo	Próbno
380029	T-8202A-03	18	gwiazda pełna	☎	☎
380030	T-8202A-57	18	gwiazda zarys	☎	☎
380031	T-8202A-65E	18	płatki śniegu	☎	☎
380033	T-8202A-60	18	kwiatek zarys	☎	☎
380034	T-8202A-101E	18	kwiatek pełny	☎	☎
380035	T-8202A-08E	18	stópka	☎	☎
380036	T-8202A-73	18	wózek dziecięcy	☎	☎
380037	T-8202A-110	18	konik na biegunach	☎	☎
380041	T-8202A-09E	18	miś	☎	☎
380042	T-8202A-49E	18	korona	☎	☎
380043	T-8202A-96	18	kot	☎	☎
380044	T-8202A-15E	18	nuta	☎	☎
380045	T-8202A-10E	18	słoń	☎	☎

Titanium® DZIURKACZE KREATYWNE 25 MM TITANUM



- dziurkacze z ozdobnymi motywami
- posiadają wbudowany pojemnik na wycięte elementy
- dzięki ich pomocy można szybko i precyzyjnie wykonać powtarzalny wzór
- wycięty motyw nadaje się do dalszego wykorzystania
- doskonale do dekorowania zaproszeń, kartek okolicznościowych, kopert, zakładek do książek, albumów, pamiętników czy kartonów
- niezastąpione w scrapbookingu i cardmakingu
- średnica wzoru: 25 mm



KOD	REF	CIECIE (mm)	WZÓR	Antena	Antena
418391	T-8810-137	25	kometa	☎	☎
418383	T-8810-43	25	choinka	☎	☎
418390	T-8810-135E	25	balwan	☎	☎
418377	T-8810-13E	25	platek śniegu	☎	☎
418385	T-8810-55	25	platek śniegu	☎	☎
418369	T-8810-5E	25	serce	☎	☎
418374	T-8810-138	25	motyl	☎	☎
418372	T-8810-125E	25	kwiat	☎	☎
418371	T-8810-34	25	kwiat	☎	☎
418386	T-8810-74E	25	kurczak	☎	☎
418389	T-8810-93E	25	królik	☎	☎
418378	T-8810-28E	25	kokarda	☎	☎
418375	T-8810-9E	25	gwiazda	☎	☎
418373	T-8810-133E	25	gołąb	☎	☎
418370	T-8810-18	25	gołąb obrys	☎	☎
418379	T-8810-36E	25	anioł	☎	☎
418381	T-8810-40E	25	amorek	☎	☎
432038	T-8810-123E	25	koniczyna czterolistna	☎	☎
432039	T-8810-118E	25	kwiat	☎	☎
432040	T-8810-90	25	4 serca	☎	☎
432041	T-8810-17	25	tulipan obrys	☎	☎
432042	T-8810-31	25	tulipan	☎	☎
432043	T-8810-54	25	buźka	☎	☎

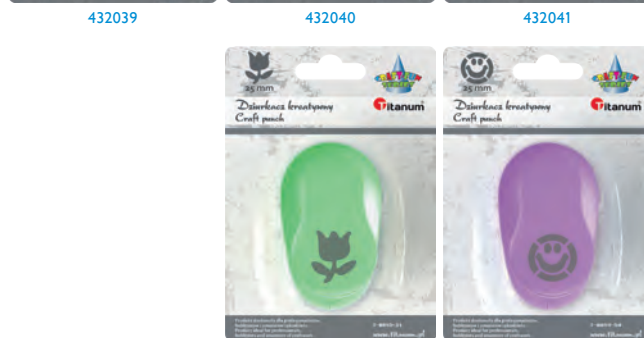

Titanium® ZESTAWY DZIURKACZY KREATYWNYCH 18 MM TITANUM



- zestawy dziurkaczy z ozdobnymi motywami idealnie nadają się do wykonywania wszelkiego rodzaju prac artystycznych
- można szybko i precyzyjnie wykonać powtarzalny wzór
- wycięty motyw nadaje się do dalszego wykorzystania
- doskonale do dekorowania zaproszeń, kartek okolicznościowych, kopert, zakładek do książek, albumów, pamiętników czy kartnotów
- niezastąpiony w scrapbookingu i cardmakingu
- średnica wyciętego wzoru: 18 mm
- pakowane na blistrze po 2 sztuki



340304



340303



340305



340306



340307

KOD	REF	CIĘCIE (mm)	WZÓR	Abneta	Abneta
340303	T-8202A-2-1	18	tulipan, koniczyna	☑	☑
340304	T-8202A-2-2	18	serce, amorek	☑	☑
340305	T-8202A-2-3	18	kwiat, motyl	☑	☑
340306	T-8202A-2-4	18	liść, kokarda	☑	☑
340307	T-8202A-2-5BN	18	choinka, prezent	☑	☑



Titanium® ZESTAW DZIURKACZY KREATYWNYCH TITANUM



- zestaw składający się z 3 rodzajów dziurkaczy kreatywnych
- dzięki ich pomocy można szybko i precyzyjnie wykonać powtarzalny wzór
- wycięty motyw nadaje się do dalszego wykorzystania
- zestaw doskonały do dekorowania zaproszeń, kartek okolicznościowych, kopert, zakładek do książek, albumów, pamiętników czy kartnotów
- niezastąpiony w scrapbookingu i cardmakingu
- zestaw zawiera:
 - 3 dziurkacze z ozdobnymi motywami: ptaszek, kwiatek, serce (wzory o rozmiarach: 10 mm, 18 mm i 25 mm)
 - 1 dziurkacz narożnikowy z ozdobnym motywem
 - 1 dziurkacz brzegowy z ozdobnym motywem



KOD	REF	WZÓR	Abneta	Abneta
340279	T-01	dziurkacze: kwiatek, serce, ptaszek	☑	☑



Titanium® DZIURKACZ KREATYWNY 3D NAROŻNIKOWY TITANUM



- dziurkacz narożnikowy z ozdobnym ażurowym wzorem
- dzięki jego pomocy można szybko i precyzyjnie wykonać powtarzalny wzór
- doskonale do dekorowania zaproszeń, kartek okolicznościowych, kopert, zakładek do książek, albumów, pamiętników czy kartnotów
- niezastąpiony w scrapbookingu i cardmakingu



KOD	REF	RODZAJ	CIĘCIE (mm)	WZÓR	Abneta	Abneta
380026	T-8203AM-16	narożnikowy	25	muszelka	☑	☑

Produkt doskonały dla profesjonalistów, hobbystów i amatorów rękodzieła.
Product ideal for professionals, hobbyists and amateurs of craftwork.

T-8203AM-16
www.titanium.pl

Titanium

DZIURKACZE KREATYWNE BRZEGOWE TITANUM



- dziurkacze brzegowe z ozdobnymi motywami do dekorowania brzegu kartki
- dzięki ich pomocy można szybko i precyzyjnie wykonać powtarzalny wzór
- doskonale do dekorowania zaproszeń, kartek okolicznościowych, kopert, zakładek do książek, albumów, pamiętników czy karnetów
- niezastąpione w scrapbookingu i cardmakingu



KOD	REF	RODZAJ	CIĘCIE (mm)	WZÓR	Netto	Bruno
380618	T-8701A-18	brzegowy	10x43	falbanka richelieu	☑	☑
380620	T-8701A-21	brzegowy	10x43	falbanka serca	☑	☑



380618



380620



Titanium

DZIURKACZ KREATYWNY 3D AŻUROWY TITANUM



- dziurkacz 3D z ozdobnym motywem
- dziurkacz wycina dekoracyjny element, ale nie docina papieru do końca, dzięki czemu po wygięciu papieru otrzymuje się trójwymiarowy detal
- dzięki jego pomocy można szybko i precyzyjnie wykonać powtarzalny wzór
- wycięty motyw nadaje się do dalszego wykorzystania
- doskonale do dekorowania zaproszeń, kartek okolicznościowych, kopert, zakładek do książek, albumów, pamiętników czy karnetów
- niezastąpiony w scrapbookingu i cardmakingu

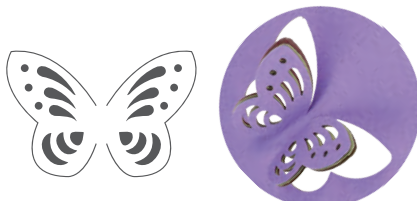

KOD	REF	RODZAJ	CIĘCIE (mm)	WZÓR	Netto	Bruno
380024	T-8915-4	3D	43x30	motyl ażurowy	☑	☑



Titanium

DZIURKACZE NOŻYCOWE TITANUM



- metalowe dziurkacze nożycowe jednotworowe
- średnica dziurki 6 mm
- dzięki prowadnicy ułatwiającej wsuwanie papieru oraz pojemnikowi na ścinki są wygodne w użyciu
- doskonale do dziurkowania zakładek do książek, karnetów, zawieszek do prezentów, metek, zaproszeń i wielu innych
- 373234 dziurkacz z gumowanym uchwytem zapewniającym komfort trzymania



373234

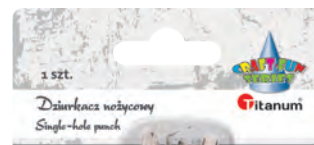

338705

KOD	REF	ILOŚĆ DZIUREK	BLISTER	Netto	Bruno
338705	S6081	1	blister	☑	☑
373234	D-1	1	blister	☑	☑



Titanium® PISTOLETY DO KLEJENIA NA GORĄCO TITANUM



- narzędzia niezastąpione w domu, garażu i warsztacie
- sprawdzają się w technice decoupage oraz innych pracach rękodzielniczych i plastycznych
- precyzyjne - idealne do klejenia małych elementów
- w bardzo łatwy i szybki sposób umożliwiają łączenie elementów bez potrzeby oczekiwania na zaschnięcie kleju
- nadają się do klejenia m.in.: drewna, plastiku, kartonów, skóry, tkanin itp.
- ze względu na ryzyko stopienia nie należy kleić nimi elementów styropianowych
- wygodna rękojeść, długi spust sprawiają, że praca staje się lekka i przyjemna
- metalowa podstawa pozwala odłożyć narzędzie w trakcie pracy



339427



365218

KOD	RODZAJ	MOC (W)	STR.	Adhertio	Adhuvivo
339427	na klej 7 mm	10	1	☎	☎
365218	na klej 11 mm	40	1	☎	☎



Titanium® PAŁECZKI KLEJOWE TITANUM



- uniwersalne wkłady z klejem do pistoletów klejących na gorąco
- bezzapachowe, o doskonałej giętkości, nie brudzące i nie zapychające pistoletu
- za ich pomocą można kleić drewno, tworzywa sztuczne, szkło, porcelanę, tkaniny, karton
- w bardzo łatwy i szybki sposób umożliwiają łączenie elementów bez potrzeby długiego oczekiwania na zaschnięcie kleju
- niezastąpione w pracach artystyczno-plastycznych, modelarskich a także w pracach wykończeniowych i różnych drobnych naprawach
- podstawowe wyposażenie każdego majsterkowicza i hobbysty



365217

344543



391936

391937



365448

KOD	mm	SREDNICA (mm)	KOLOR	STR.	Adhertio	Adhuvivo
344543	100	7	przezroczysty	6 blister	☎	☎
391936	200	7	przezroczysty	1 kg woreczek	☎	☎
365217	100	11	przezroczysty	6 blister	☎	☎
391937	200	11	przezroczysty	5 blister	☎	☎
365448	300	11	przezroczysty	1 kg woreczek	☎	☎



KOD: 453083



KOD: 225617



KOD: 373259



KOD: 369936



KOD: 397689



Higiena i bezpieczeństwo w biurze



Chusteczki higieniczne
Gąbki, ściereczki
Kostki WC
Mydła
Odplamiacze
Odświeżacze powietrza
Papiery toaletowe
Płyny dezynfekujące
Płyny do mycia naczyń

Płyny do mycia podłóg
Płyny do mycia szyb i lustek
Ręczniki papierowe
Środki czyszczące do kuchni, grilla
Środki czyszczące do łazienek, sanitariatów
Środki czyszczące do mebli
Worki na śmieci

7

8

9

10

11

12



10



Pakuj z nami!

www.plast.eu

Torby papierowe brązowe

Oferujemy dwa rodzaje toreb papierowych:
Torby Papierowe Brązowe (70g)
z uchwytem płaskim
85x230, 140x300, 160x420, 220x250
Torby Papierowe Brązowe (80/100g)
z uchwytem skręconym
110x295, 130x405, 170x425



Reklamówki na rolce

Posiadamy w ofercie kilka wariantów reklamówek na rolce:
reklamówki standardowe
22/11x45cm, 6-7µm
reklamówki grubsze "strong"
22/11x45cm, 8-9µm
reklamówki duże i grube "ultra strong"
22/2x6/48cm, 11µm

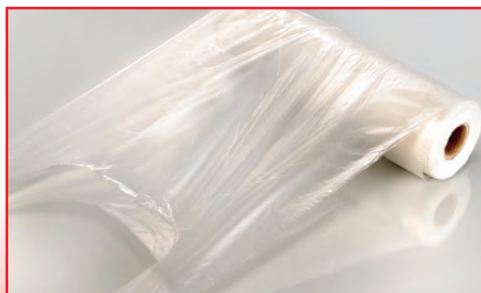

Rękawice foliowe HDPE

Polecamy linię premium rękawic foliowych. Rękawiczki są dopuszczone do kontaktu z żywnością. Rozmiary: **S, M, L (luzem i na zawieszce)**. Kolor: **przezroczyste, transparentne; moletowane**. Pakowanie: **100 szt./opakowanie jednostkowe** / **100 opak./karton zbiorczy**



Gumki recepturki

Oferujemy gumki recepturki w następujących średnicach:
15 mm, 20 mm, 25 mm, 30 mm, 40 mm, 50 mm, 60 mm, 70 mm, 80 mm, 100 mm.
Kolory gumek: **biały, zielony, czerwony.**

Rękawice robocze bawełniano-lateksowe grube

Wykonane z bawełny, zakończone ściągaczem, powlekane chropowatym lateksem od strony chwytnej, dzięki czemu zachowują świetną przyczepność, ale nie tracą swojej elastyczności. Odporne na rozdarcie, ścieranie i pęknięcia. Kolor: **szary z czarnym**. Dostępne rozmiary: **L-9, XL-10.**



Rękawice robocze wampirki

Wykonane z bawełny o wysokiej gęstości, zakończone ściągaczem, część chwytana powlekana przeciwślizgowym naturalnym lateksem. Kolor gumy: **zielony, pomarańczowy, niebieski i czerwony**. Rozmiar: **uniwersalny L-9.**



Woreczki strunowe

Najważniejsze cechy naszych torebek strunowych to:

- **wysoka jakość zamka strunowego**
- **gruba folia**
- **wypukły czerwony pasek ułatwiający otwieranie torebki**
- **okrągły otwór do zawieszania torebki**
- **szeroki wybór rozmiarów od 4x6 cm do 55x55 cm**
- **dopuszczone do kontaktu z żywnością**



Rękawice robocze poliestrowo-lateksowe

Wykonane z poliestru, powlekane szorstkowanym lateksem, zakończone ściągaczem. Charakteryzują się zwiększoną odpornością na ścieranie i rozdarcie. Zapewniają dobrą chwytność. Dostępne rozmiary: **S-7, M-8, L-9, XL-10**. Kolor: **czerwony z czarnym**.



Opakowania biodegradowalne

- pojemniki z trzciny cukrowej wykonane z naturalnego włókna
- sztućce z naturalnego drzewa brzoźowego
- tacki i talerze papierowe, również z bio-powłoką



PROFESJONALNE środki czystości NEXXT

*Premium**



najwyższa
jakość



bezpieczeństwo
w stosowaniu



wysoka
wydajność



różne
pojemności



BIURO

Aktywny płyn do szyb i luster

Aktywny płyn do podłóg

Preparat do czyszczenia ekranów LCD

Aktywny preparat do czyszczenia fug

ŁAZIENKA

Aktywna pianka do łazienki

Aktywny preparat do WC

Odkamieniacz do sprzętu AGD w płynie

Kremowe mydło do rąk

KUCHNIA

Aktywna pianka do kuchni

Preparat do czyszczenia układów
spieniących

Aktywna pianka do czyszczenia grilla

Preparat do ręcznego mycia naczyń

*Premium**
EMERSON



AKTYWNE PŁYNY DO SZYB I LUSTER NEXXT PROFESSIONAL

- preparaty do mycia szyb i innych gładkich powierzchni
- w ich skład wchodzi odpowiednio dobrane środki powierzchniowo czynne oraz rozpuszczalniki o doskonałych właściwościach solwacyjnych, które obniżają napięcie powierzchniowe, dzięki czemu płyn z łatwością usuwa uporczywe zacieki, odciski palców i ślady po insektach
- po ich użyciu pozostaje świeży zapach i idealnie lśniąca powierzchnia, na których już nie będzie się osadzał kurz



KOD	L	Abnetto	Abnetto
337965	1		
337981	5		



AKTYWNE PŁYNY DO PODŁÓG NEXXT PROFESSIONAL

- profesjonalne i wydajne płyny do mycia i bieżącej pielęgnacji powierzchni podłogowych oraz posadzek odpornych na działanie wody
- szybko i skutecznie usuwają zabrudzenia charakterystyczne dla podłóg
- nie pozostawiają smug, szybko wysychają i nadają połysk
- zawierają w składzie rozpuszczalnik, w znacznym stopniu ułatwiają usuwanie brudu



KOD	L	Abnetto	Abnetto
337966	1		
337967	5		



MYDŁA DO RĄK NEXXT PROFESSIONAL

- specjalne, kremowe mydła w płynie, przeznaczone do codziennego użytku, do mycia rąk i całego ciała
- ich formułę oparto na bazie delikatnych środków myjących, które zapobiegają nadmiernemu wysuszeniu skóry
- pozostawiają na dłoniach delikatną warstwę ochronną
- mają przyjemny zapach i pH neutralne dla skóry



KOD	L	Abnetto	Abnetto
337957	0,5		
337978	5		



AKTYWNE PIANKI DO ŁAZIENKI NEXXT PROFESSIONAL

- wielofunkcyjne pianki przeznaczone do mycia i pielęgnacji łazienki
- doskonale usuwają brud
- aktywne składniki płynu znakomicie poradzają sobie również z osadami z mydła, zaciekami wodnymi, tłustymi plamami i innymi niezczyszczonymi wypełniając łazienkę świeżym, cytrusowym zapachem
- nie pozostawiają smug i zapobiegają ponownemu osadzeniu się zabrudzeń



KOD	L	Abnetto	Abnetto
404876	1		
337962	5		



AKTYWNY PŁYN DO CZYSZCZENIA FUG NEXXT PROFESSIONAL

- płyn doskonale czyści tłuste i uporczywe zabrudzenia z powierzchni odpornych na działanie alkaliów i rozpuszczalników
- usuwa brud, plamy tłuszczu, osad wapienny z fug i spoin między płytkami podłogowymi i ściennymi
- wyyczyści również wszelkie powierzchnie z sadzy oraz osadów z mydła i osadów mineralnych



KOD	L	Abnetto	Abnetto
404891	1		



AKTYWNE PREPARATY DO WC NEXXT PROFESSIONAL

- kwasowe preparaty do mycia muszli toaletowych
- zawarte w nich detergenty i kwasy organiczne skutecznie usuwają osady kamienne, rdzawe zacieki oraz brud, nie niszcząc przy tym powierzchni ceramicznych i armatury
- preparaty pozostawiają higieniczną czystość i przyjemny, świeży zapach
- produkty zawierają kwas cytrynowy



KOD	L	Abnetto	Abnetto
404885	1		
337982	5		



AKTYWNE PIANKI DO KUCHNI NEXXT PROFESSIONAL

- pianki do czyszczenia kuchni o przyjemnym, świeżym zapachu
- aktywna formuła pianek idealnie nadaje się do czyszczenia wszystkich powierzchni w kuchni, takich jak: zlewozmywaki, blaty, okapy, kuchenki mikrofalowe oraz inne sprzęty kuchenne i powierzchnie zmywalne
- przeznaczone do bieżącego usuwania zabrudzeń, plam i resztek jedzenia
- nie pozostawiają smug i zacieków



KOD	L	Abnetto	Abnetto
404873	1		
337979	5		



PŁYNY DO NACZYŃ NEXXT PROFESSIONAL

- produkty przeznaczone do ręcznego mycia wszystkich rodzajów naczyń i innych przyborów kuchennych
- usuwają zabrudzenia pochodzenia spożywczego z tłuszczu i białek
- nie pozostawiają smug, zacieków, nie niszczą mytych powierzchni
- ilość i rodzaj użytych środków powierzchniowo czynnych powoduje, że preparaty są mocno skoncentrowane i dzięki temu bardzo wydajne



KOD	L	Abnetto	Abnetto
404879	1		
337980	5		



AKTYWNA PIANKA DO GRILLA NEXXT PROFESSIONAL

- wysokoalkaliczny środek do intensywnego czyszczenia grilli
- skutecznie usuwa przypalony tłuszcz oraz pozostałości grillowania
- zastosowany w nim ług potasowy jest mniej niszczący niż ług sodowy, podobnie jak płynna forma preparatu jest skuteczniejsza niż stosowanie jakichkolwiek proszków
- płyn dedykowany jest do powierzchni ze stali nierdzewnej i żeliwa



KOD	L	Abnetto	Abnetto
404888	1		



PREPARAT DO CZYSZCZENIA EKRANÓW LCD NEXXT PROFESSIONAL

- płyn przeznaczony do czyszczenia monitorów komputerowych, telewizorów, ekranów LCD, tabletów
- z łatwością usuwa brud, kurz, odciski palców i tłuste plamy
- płyn posiada właściwości antystatyczne, nie pozostawia smug i zacieków



KOD	L	Abnetto	Abnetto
404895	0,5		



ODKAMIENIACZ DO SPRZĘTU AGD NEXXT PROFESSIONAL

- skoncentrowany, specjalistyczny preparat na bazie kwasów amido i metanosulfonowego, przeznaczony do usuwania osadów mineralnych
- przy twardej wodzie zapewnia utrzymanie maksymalnej wydajności maszyn i urządzeń przez długi czas
- bez substancji zapachowych i barwników, całkowicie bezpieczny
- usuwa kamień wodny, mleczny i piwny z każdej powierzchni (szkło, ceramika, polipropylen, teflon, emalia)
- nie zawiera kwasów: solnego, fosforowego, azotowego, siarkowego



KOD	ml	Abnetto	Abnetto
404867	250		



PREPARAT DO CZYSZCZENIA UKŁADÓW SPIENIĄCYCH NEXXT PROFESSIONAL

- specjalistyczny preparat do czyszczenia torów spieniających mleko w ekspresach do kawy
- regularnie stosowany skutecznie rozpuszcza pozostałości zaschniętego mleka, osady mleczne oraz zawarte w nich bakterie
- zapewnia utrzymanie czystości dyszy napowietrzającej mleko, a także gwarantuje prawidłowe działanie systemu spieniania
- preparat jest idealny do ekspresów z systemem cappuccinatore
- jego stosowanie nie wpływa w żaden sposób na jakość i smak podawanej kawy



KOD	ml	Abnetto	Abnetto
404902	250		

Clinex® PŁYN DO MYCIA GRILLA I PIEKARNIKÓW CLINEX

- preparat o bardzo silnym działaniu
- przeznaczony do samoczynnego usuwania zapieczonego tłuszczu i zadywienia – idealnie rozpuszcza i usuwa nawet najbardziej zapieczone resztki potraw
- zalecany do skutecznego czyszczenia grilli, piekarników, rożna, rusztów oraz płyt grzewczych, kuchenek gazowych, patelni, komor wędzarniczych itp.
- doskonale nadaje się do usuwania tłustych, spieczonych zabrudzeń z różnego rodzaju powierzchni i przedmiotów odpornych na działanie alkaliów
- z atomizerem do równomiernego rozpryskiwania preparatu cienką warstwą
- nie niszczy powierzchni emaliowanych jednak nie należy stosować na powierzchniach mało odpornych na działanie alkaliów
- świetny do mycia szyb kominkowych
- UWAGA: po umyciu czyszczoną powierzchnię należy spłukać dokładnie wodą!



KOD	REF	L	Abnetto	Abwano
290883	CL77071	1	☎	☎

Clinex® ODPLAMIACZ „ANTI-SPOT” CLINEX

- preparat o bardzo skutecznym działaniu, posiada dobre właściwości czyszczące
- poprzez miejscowe stosowanie usuwa zabrudzenia nierozpuszczalne w wodzie
- wysokowydajny
- usuwa gumę do żucia, kleje, smołę i bitumen, tusz z koparki i pieczętek, wosk ze świec, bez trudu usuwa resztki etykiet oraz żywyce naturalne
- do wykładzin tekstylnych z włosa naturalnego i sztucznego, do dywanów i mebli tapicerowanych



KOD	REF	L	Abnetto	Abwano
281048	CL77613	0,25	☎	☎

PŁYNY DO CZYSZCZENIA „FLORAL FIESTA” AJAX

Płyn do szyb

- przeznaczony do czyszczenia powierzchni szklanych i gładkich
- doskonale usuwa kurz i brud

Płyny uniwersalne

- uniwersalne płyny do czyszczenia dużych, gładkich powierzchni takich jak podłogi, kafelki, ściany
- nie rozcieńczone można stosować do usuwania silnych zabrudzeń, np. z kuchenek, zlewozmywaków, umywalk
- pozostawiają świeży zapach na długi czas



KOD	RODZAJ	OPIS	L	Abnetto	Abwano
12749	do szyb	Wiosenny bukiet	0,5	☎	☎
113509	uniwersalny	Dzikie kwiaty	1	☎	☎
47467	uniwersalny	Kwiaty bzu	1	☎	☎
56129	uniwersalny	Kwiaty laguny	1	☎	☎

MLECZKA DO CZYSZCZENIA „CIF”

- skutecznie usuwają uporczywy brud, tłuszcz i plamy – nie rysując powierzchni
- idealne do czyszczenia łazienek, toalet oraz kuchni



KOD	RODZAJ	ml	Abnetto	Abwano
383552	Cream Lemon	540	☎	☎
87425	Cream Original	780	☎	☎
378493	Cream Lemon	780	☎	☎

PŁYNY DO MYCIA NACZYŃ „LUDWIK”

- skutecznie usuwają tłuszcz i inne zabrudzenia
- posiadają bardzo dobre właściwości myjące
- nie pozostawiają zacieków na umytych powierzchniach, nadają im połysk bez konieczności wycierania do sucha
- wzbogacone kompleksem witamin A, E, F, H, mającym działanie ochronne i odżywcze dla skóry rąk
- używane również do mycia i czyszczenia mebli, lodówek, wykładzin, podłóg, glazur, dywanów i tworzyw sztucznych



KOD	RODZAJ	g	Abnetto	Abwano
461363	Cytrynowy	450	☎	☎
468172	Miętowy	450	☎	☎
47469	Cytrynowy	1000	☎	☎
22757	Miętowy	1000	☎	☎
29780	Miętowy	5000	☎	☎

PIŁYNY DO MYCIA NACZYŃ „PUR”

- skutecznie usuwają tłuszcz i zabrudzenia
- skoncentrowana formuła sprawia, że są bardzo wydajne
- po wyschnięciu nie pozostawiają zacieków, a talerze i szkło lśnią wspaniałym blaskiem bez konieczności polerowania
- pozwalają również zachować naturalną warstwę ochronną skóry rąk



KOD	RODZAJ	OPIS	L	Amnetto	Ambrato
172710	Balsam	Aloes	0,45	☑	☑
172713	Power	Lemon	0,45	☑	☑
412243	Sekrety świata	Malina z porzeczką	0,45	☑	☑



172710



172713



412243

PIŁYNY DO CZYSZCZENIA „PRZEDŁUŻONA MOC” DOMESTOS

- zagęszczone płyny czyszcząco-dezynfekujące do czyszczenia urządzeń sanitarnych
- bardziej gęste przylegają do powierzchni toalety, aby po splukaniu zabijać bakterie



KOD	RODZAJ	L	Amnetto	Ambrato
18278	Citrus fresh	0,75	☑	☑
88858	Pine fresh	0,75	☑	☑
74218	Zero kamienia	0,75	☑	☑
152701	Citrus fresh	1,25	☑	☑
56900	Atlantic fresh	1,25	☑	☑



18278



88858



74218



152701



56900

GĄBKĄ KUCHENNA „GIGUŚ MAXI”

- kolorowe gąbki kuchenne o zwiększonej chłonności i wytrzymałości do usuwania zaschniętych i przypalonych zabrudzeń
- komplet zawiera 5 sztuk dwustronnych gąbek, w różnych kolorach
- część kolorowa gąbek wykonana jest z wysokiej jakości pianki poliesterowej, dzięki której płyn bardzo dobrze się pieni
- rozmiar gąbki zapewnia wygodę i efektywność jej użytkowania



KOD	cm	OPIS	szk.	Amnetto	Ambrato
172154	7x9,5	Maxi	5	☑	☑



KOSTKI WC „GIGUŚ”

- kostki do WC w różnych zapachach
- zapobiegają osadzeniu się kamienia w muszli klozetowej
- pozostawiają przyjemny zapach oraz tworzą obfitą pianę
- blister 40 g



172099



172100

KOD	RODZAJ	g	Amnetto	Ambrato
172099	Cytryna	40	☑	☑
172100	Kwiatowy	40	☑	☑
172101	Leśny	40	☑	☑
172102	Morski	40	☑	☑



ODŚWIEŻACZE POWIETRZA „AIR WICK”

- skutecznie i szybko odświeżają powietrze pozostawiając przyjemny, świeży zapach
- 100% naturalne składniki
- dostępne również inne rodzaje



108477

172638

KOD	RODZAJ	L	Abnetto	Abnetto
108477	Białe kwiaty	0,24	☑	☑
172638	Citrus	0,24	☑	☑

ŚRODKI CZYSZCZĄCE „PRONTO”

- doskonale czyszczą oraz pielęgnują myte powierzchnie
- skutecznie usuwają kurz i inne zabrudzenia
- zawierają składniki antystatyczne
- **WOOD** - do drewna
- **PRZECIWKURZOWI** - do drewna, szkła, metalu i plastiku



16720

20941

232195

KOD	RODZAJ	L	Abnetto	Abnetto
WOOD - do drewna				
16720	5w1 Classic	0,25	☑	☑
MULTI - do wszystkich powierzchni				
20941	Original	0,25	☑	☑
232195	Limonka	0,25	☑	☑



ODŚWIEŻACZE POWIETRZA „GLADE”

- szybko odświeżają pomieszczenie i nadają mu świeży zapach
- jest to kombinacja wysokiej jakości substancji zapachowych i wody



29336

108458

108459

167415

KOD	RODZAJ	L	Abnetto	Abnetto
29336	Lawenda	0,30	☑	☑
108458	Fresh lemon	0,30	☑	☑
108459	Konwalia	0,30	☑	☑
167415	Czysta świeżość	0,30	☑	☑



PAPIERY TOALETOWE REGINA

- miękkie i delikatne
- trwałe, w 100% wykonane z celulozy



205414



79435



204947



247631



311711



262302

KOD	RODZAJ	LICZBA ROLK W OPAKOWANIU	OPIS	Abnetto	Abnetto
205414	„Najdłuższe rolki”	4	2-warstwowy	☑	☑
79435*	„Papier rumiankowy”	4	3-warstwowy	☑	☑
204947	„Papier rumiankowy”	8	3-warstwowy	☑	☑
247631	„Aloe vera”	8	3-warstwowy	☑	☑
311711*	„Delicatis”	9	4-warstwowy	☑	☑
262302	„Papier rumiankowy”	12	3-warstwowy	☑	☑



PAPIERY TOALETOWE I RĘCZNIKI KUCHENNE FOXY

Papiery toaletowe:

- czysta celuloza
- dostępne w różnych kolorach i zapachach

Ręczniki kuchenne:

- białe, czysta celuloza
- super chłonna struktura



275316



275314



275268



KOD	RODZAJ	LICZBA ROLKI W OPAKOWANIU	KOLOR	OPIS	Asnetto	Dioretto
papiery toaletowe						
275316	„Artistico Pink”	8	●	2-warstwowy	☎	☎
275314	„Artistico Peach”	8	●	2-warstwowy	☎	☎
275268	„Artistico White”	8	○	2-warstwowy	☎	☎
ręczniki kuchenne						
129877	„Asso”	2	○	2-warstwowy	☎	☎
176253	„Mega”	2	○	2-warstwowy, z nadrukiem	☎	☎



129877



176253

RĘCZNIKI PAPIEROWE „TIRA” I „BULKY SOFT”

- ręczniki papierowe wykonane w 100% z celulozy
- dwuwarstwowe, kuchenne



158187



158188



39106



356979

KOD	LICZBA ROLKI W OPAKOWANIU	DŁUGOŚĆ ROLI (m)	OPIS	Asnetto	Dioretto
158187	1	66	2-warstwowe, 300 zrywek	☎	☎
158188	1	100	2-warstwowe, 500 zrywek	☎	☎
39106	1	220	2-warstwowe, 1000 zrywek	☎	☎
356979	1	168	2-warstwowe, 700 zrywek	☎	☎



RĘCZNIKI PAPIEROWE I CHUSTECZKI REGINA

- miękkie i delikatne, a jednocześnie chłonne i trwałe
- praktyczne, niezastąpione w każdej sytuacji
- 100% celuloza



338186



338188



205416



322359



247633

KOD	RODZAJ	OPIS	☑	Asnetto	Dioretto
ręczniki papierowe					
338186	„Super-Clean”	2-warstwowy	240 listków	☎	☎
338188*	„Big One”	2-warstwowy	500 listków	☎	☎
205416	„Najdłuższy ręcznik 2=4”	2-warstwowy	92 listki	☎	☎
301069	„Blitz”	3-warstwowy	100 listków	☎	☎
chusteczki higieniczne					
322359	„Rumiankowe”	4-warstwowe	9 sztuk	☎	☎
chusteczki kosmetyczne					
247633	„Elegante”	4-warstwowe	96 sztuk	☎	☎



RĘCZNIK PAPIEROWY I CHUSTECZKI SOFT&EASY

- chłonne, trwałe, praktyczne i niezastąpione w każdej sytuacji
- super miękkie
- wykonane w 100% z celulozy



242959



205021



242961

KOD	RODZAJ	OPIS	☑	Asnetto	Dioretto
ręcznik papierowy					
205021	2-warstwowy „Decorate”	2-warstwowy	2 rolki	☎	☎
chusteczki higieniczne					
242959	w folii	3-warstwowe	10 x 10 chusteczek	☎	☎
chusteczki kosmetyczne					
242961	w kartoniku	2-warstwowe	80 chusteczek	☎	☎



RĘCZNIKI SKŁADANE ZZ NEXXT PROFESSIONAL

- 100% MAKULATURA
- kolory: biały/szary/zielony
- warstwy: 1 (36 g/m²)
- wymiary listka: 23 x 25 cm
- ilość listków: 200
- uniwersalne i praktyczne ręczniki jednowarstwowe, wyprodukowane zgodnie z najlepszymi standardami recyklingu
- posiadają Certyfikat BRC CP



KOD	RODZAJ	KOLOR			
364724	ZZ 4000	szary	200 listków		
364725	ZZ 4000	zielony	200 listków		
364728	ZZ 4000	biały	200 listków		



RĘCZNIKI SKŁADANE ZZ NEXXT PROFESSIONAL

- 100% CELULOZA
- kolor: biały
- warstwy: 2 (2 x 18 g/m²)
- wymiary listka: 23 x 25 cm
- ilość listków: 150
- wysokiej jakości dwuwarstwowe ręczniki składane, bardzo chłonne i wytrzymałe



KOD	RODZAJ	KOLOR			
364730	ZZ 3000	biały	150 listków		



PAPIER TOALETOWY „JUMBO” NEXXT PROFESSIONAL

- 100% MAKULATURA
- ilość warstw: 1 (32 g/m²)
- długość rolki: 120 m
- jednowarstwowy papier wykonany w 100% z makulatury
- delikatny i przyjemny w dotyku
- posiada Certyfikat BRC CP



KOD	RODZAJ	LICZBA ROLEK W OPAKOWANIU	DLUGOŚĆ ROLI (m)	KOLOR		
366434	1-warstwowy	12	120	biały		



PAPIER TOALETOWY „JUMBO” NEXXT PROFESSIONAL

- 100% CELULOZA
- ilość warstw: 2 (2x15,5 g/m²)
- długość rolki: 120 m
- delikatny, miękki i trwały papier wykonany w 100% z celulozy
- stanowi idealne rozwiązanie dla małych eleganckich toalet



KOD	RODZAJ	LICZBA ROLEK W OPAKOWANIU	DLUGOŚĆ ROLI (m)	KOLOR		
366441	2-warstwowy	12	120	biały		



PAPIER TOALETOWY „STANDARD” NEXXT PROFESSIONAL

- 100% CELULOZA
- kolor: biały
- ilość warstw: 2 (2x15,5 g/m²)
- ilość listków: 150
- długość rolki: 15 m
- bardzo chłonny i wytrzymały papier 2-warstwowy, wykonany w 100% z celulozy
- doskonały do codziennego użytku



KOD	RODZAJ	LICZBA ROLEK W OPAKOWANIU	DLUGOŚĆ ROLI (m)	KOLOR		
366445	2-warstwowy	8	15	biały		



PAPIER TOALETOWY „PREMIUM” NEXXT PROFESSIONAL

- 100% CELULOZA
- kolor: biały
- ilość warstw: 3 (3x15,5 g/m²)
- ilość listków: 150
- długość rolki: 15 m
- bardzo chłonny i wytrzymały papier 3-warstwowy
- duża wydajność i miękkość



KOD	RODZAJ	LICZBA ROLEK W OPAKOWANIU	DLUGOŚĆ ROLI (m)	KOLOR		
366446	3-warstwowy	8	15	biały		



RĘCZNIK KUCHENNY „PREMIUM” NEXXT PROFESSIONAL

- 100% CELULOZA
- kolor: biały
- ilość warstw: 2 (2x18 g/m²)
- ilość listków: 50
- długość rolki: 10 m
- wysokość rolki: 220 mm
- wysokiej jakości papier wykonany z 2-warstwowej celulozy
- miękki i przyjemny w dotyku



KOD	RODZAJ	LICZBA ROLEK W OPAKOWANIU	DLUGOŚĆ ROLI (m)	KOLOR		
366449	2-warstwowy	2	10	biały		



RĘCZNIKI KUCHENNE „MAXI / MAXI PLUS” NEXXT PROFESSIONAL

- 100% CELULOZA
- kolor: biały
- ilość warstw: 2 (2x18 g/m²)
- ilość listków: 300 / 500 (Maxi / Maxi Plus)
- długość rolki: 60 m / 100 m (Maxi / Maxi Plus)
- wysokość rolki: 220 mm
- chłonny i wytrzymały papier wykonany w 100% z celulozy
- nie rozrywa się, nie roluje, nie pozostawia mokrych kawałków papieru



KOD	RODZAJ	LICZBA ROLEK W OPAKOWANIU	DLUGOŚĆ ROLI (m)	KOLOR		
366364	2-warstwowy	1	60	biały		
364723	2-warstwowy	1	100	biały		

Artykuły gastronomiczne i spożywcze



Ciastka
Cukier
Filtry do kawy
Folie do żywności
Herbaty
Kawy
Mleka
Naczynia, sztuce jednorazowe
Napoje roślinne
Obrusy papierowe

Papiery do pieczenia
Torebki i papiery śniadaniowe
Serwetki
Soki
Śmietanki do kawy
Torby foliowe, reklamowe
Wody
Woreczki strunowe
Woreczki żywnościowe

7

8

9

10

11

12



11

KUBKI JEDNORAZOWE GABI-PLAST

- kubki jednorazowe najwyższej jakości
- wytrzymałe, bezpieczne, produkowane zgodnie z normami
- z uwagi na dyrektywy UE dotyczące produkcji produktów wykonanych z tworzyw sztucznych, oferta może ulec zmianie. Przed złożeniem zamówienia, zalecamy sprawdzenie dostępności u sprzedawcy.



KOD	RODZAJ	OPIS	ml	szt	Adneto	Adbrutto
406121	kubek	papierowy	250	50	☑	☑
418588	kubek	papierowy	250	100	☑	☑
28675	kubek	brązowy, do gorących napojów	200	100	☑	☑
147971	kubek	przezroczysty, do gorących napojów	200	100	☑	☑
20926	kubek	biały, do zimnych napojów	200	100	☑	☑
28674	kubek	PP biały, do zimnych napojów	200	100	☑	☑
40227	kubek	biały, do gorących napojów	180	100	☑	☑

GABI-PLAST POJEMNIKI GABI-PLAST

- pojemniki spożywcze najwyższej jakości
- wytrzymałe i bezpieczne
- pozwalają na przewożenie potraw z zachowaniem walorów smakowych
- z uwagi na dyrektywy UE dotyczące produkcji produktów wykonanych z tworzyw sztucznych, oferta może ulec zmianie. Przed złożeniem zamówienia, zalecamy sprawdzenie dostępności u sprzedawcy.



KOD	RODZAJ	mm	Adneto	Adbrutto
78703	menu box niedzielny 1/2	235x135x65	☑	☑
62159	menu box niedzielny	240x207x39	☑	☑
62160	menu box dwudzielny	240x207x39	☑	☑
62161	menu box trójdzielny	240x207x39	☑	☑
462856	menu box pulpa niedzielny	221,5x200x48,5	☑	☑
464913	menu box pulpa dwudzielny	150x230x50,78	☑	☑
475092	menu box pulpa trójdzielny	221,5x200x48,5	☑	☑
475093	menu box EPP brązowy niedzielny	240x204x39	☑	☑
462854	menu box EPP brązowy dwudzielny	240x207x39	☑	☑
464911	menu box EPP brązowy trójdzielny	240x207x39	☑	☑
75434	pojemnik kartonowy	200x200x80	☑	☑
75435	pojemnik kartonowy	260x260x110	☑	☑
75436	pojemnik kartonowy	300x330x110	☑	☑
62763	pojemnik przezroczysty	236x165x50	☑	☑
62133	pojemnik przezroczysty	240x170x100	☑	☑

TACKI I TALERZE TEKSTUROWE LILA

- jednorazowe, kartonowe tacki spożywcze
- idealnie nadają się na imprezy plenerowe i do grilla
- dostępne w wielu rozmiarach i kształtach
- produkt ekologiczny, nadaje się do recyklingu



KOD	RODZAJ	cm	szt	Adneto	Adbrutto
42246	tacka	14x20	20	☑	☑
31895	tacka	14x20	100	☑	☑
42247	tacka	14x25	20	☑	☑
31896	tacka	14x25	100	☑	☑
42248	tacka	18x24	20	☑	☑
31897	tacka	18x24	100	☑	☑
42249	talerz	Ø22	20	☑	☑
31898	talerz	Ø22	100	☑	☑
42250	talerz	Ø22	20	☑	☑
31899	talerz	Ø25	100	☑	☑
39228	talerz	Ø33	100	☑	☑
130750	talerz	Ø15	100	☑	☑
64831	talerz	Ø18	100	☑	☑
64832	talerz	Ø22	50	☑	☑
64833	talerz	Ø25	50	☑	☑

NACZYNIA JEDNORAZOWE GABI-PLAST

- naczynia jednorazowe najwyższej jakości
- wytrzymałe, bezpieczne, produkowane zgodnie z normami
- z uwagi na dyrektywy UE dotyczące produkcji produktów wykonanych z tworzyw sztucznych, oferta może ulec zmianie. Przed złożeniem zamówienia, zalecamy sprawdzenie dostępności u sprzedawcy.



KOD	RODZAJ	OPIS			
39327	talerz teksturowy	Ø18 cm	100		
42921	tacka grillowa	35x23 cm	5		
93399	patyczki do szaszłyków	dl.20 cm	200		

SZTUĆCE JEDNORAZOWE GABI-PLAST

- wysokiej jakości sztućce przeznaczone do punktów gastronomicznych, jak i do indywidualnego użytku domowego
- wytrzymałe, bezpieczne, produkowane zgodnie z normami
- z uwagi na dyrektywy UE dotyczące produkcji produktów wykonanych z tworzyw sztucznych, oferta może ulec zmianie. Przed złożeniem zamówienia, zalecamy sprawdzenie dostępności u sprzedawcy.



KOD	RODZAJ	KOLOR	OPIS			
Superior						
462954	łyżeczki	białe	plastikowe	50		
465647	łyżki	białe	plastikowe	50		
468555	widelce	białe	plastikowe	50		
462860	noże	białe	plastikowe	1000		
Pure						
428197	mieszadzelka	naturalny	drewniane, 14 cm	1000		

WORKI STRUNOWE GABI-PLAST

- przeznaczone do wielokrotnego użytku
- umożliwiają szybkie pakowanie produktów
- wygodne i praktyczne w użytkowaniu
- idealne do pakowania drobnych przedmiotów, dzięki czemu znajdują szerokie zastosowanie w branżach m.in.: spożywczej, przemysłowej, biurowej, farmaceutycznej itp.
- wykonane z bardzo mocnej folii polietylenowej
- z uwagi na dyrektywy UE dotyczące produkcji produktów wykonanych z tworzyw sztucznych, oferta może ulec zmianie. Przed złożeniem zamówienia, zalecamy sprawdzenie dostępności u sprzedawcy.

KOD				
28938	80x180	100		
28936	100x120	100		
29065	100x200	100		
29062	150x200	100		
78800	150x220	100		
44879	150x250	100		
78198	160x220	100		
29061	200x250	100		
29069	230x320	100		
29068	250x300	100		
62023	300x400	100		

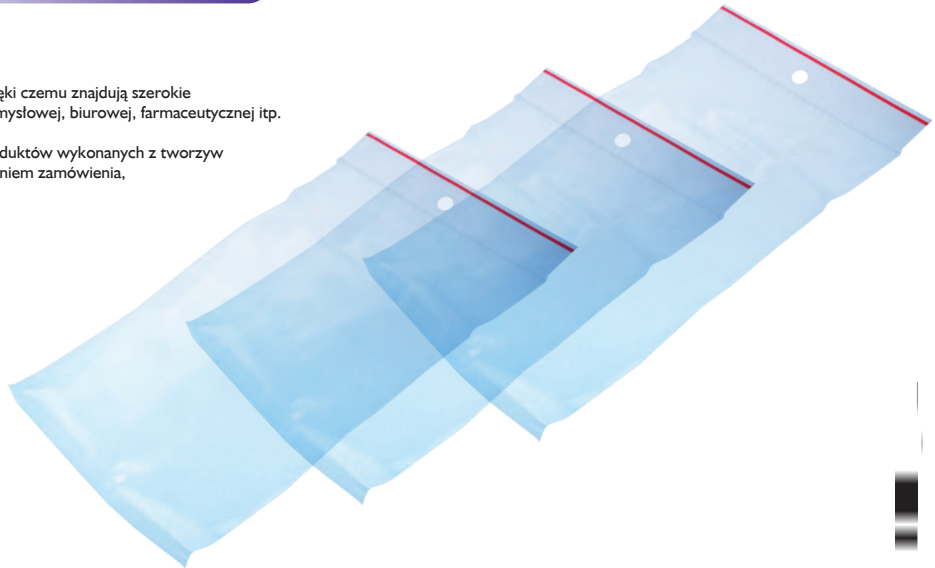

OBRUSY PAPIEROWE APAK

KOD		KOLOR		
4932	1,2x8	biały		
112709	1,2x6	bordowy		
112712	1,2x6	czerwony		
125162	1,2x6	granatowy		
112715	1,2x6	jasnoniebieski		
112708	1,2x6	jasnozielony		
112713	1,2x6	kremowy		
112710	1,2x6	łososiowy		
112711	1,2x6	żółty		
241728	1,2x6	beżowy		
215547	1,2x6	limonka		
241729	1,2x6	fukcja		
241730	1,2x6	pomarańczowy		
223209	1,2x6	jasnożółty		
267584	1,2x6	zielony		
193876	1,2x6	średnia zieleń		
241731	1,2x6	brązowy		
223745	1,2x6	ciemnozielony		
221532	1,2x6	fioletowy		
187792	1,2x6	turkusowy		
112714	1,2x6	różowy		





TOREBKI I PAPIER ŚNIADANIOWY DELFIN

- ekologiczne i biodegradowalne opakowania do artykułów spożywczych
- zabezpieczają żywność przed przenikaniem zapachów, tłuszczu i wilgoci
- dostępne w postaci:
 - 176720 papieru śniadaniowego parafinowanego pakowanego po 50 arkuszy o wymiarach 25x35 cm i gramaturze 55 g/m²
 - 445485 torebek śniadaniowych pakowanych po 50 sztuk, dostępnych w rozmiarze 12x25 cm i gramaturze 40 g/m²



176720

445485

KOD	g/m ²	cm	OPIS	50	Netto	Brutto
176720	55	25x35	papier śniadaniowy	50 arkuszy		
445485	40	12x25	torebki śniadaniowe	50 sztuk		

GABI-PLAST FILTRY DO KAWY GABI-PLAST

- naturalne, niewybielane
- gwarancja pełnego aromatu
- rozmiary: 2 i 4
- 40 sztuk w opakowaniu



45524

KOD	ROZMIAR	50	Netto	Brutto
45523	2	40		
45524	4	40		

HERBATY LIPTON

- wysokiej jakości herbaty, ekspresowe i liściaste, produkowane od ponad 100 lat
- dostępne w wielu smakach i aromatach



15788

140564

162442

154234

168734

170944

KOD	RODZAJ	50	Netto	Brutto
ekspresowe				
15788	Yellow Label Tea	100		
140564	Earl Grey Classic	100		
ekspresowe - piramidki				
162442	Green Tea Nature	20		
154234	Owoce leśne	20		
168734	Brzoskwinia Mango	20		
170944	Marakuja Malina	20		
liściaste				
72805	Yellow Label Tea	100g		



72805



HERBATY EKSPRESOWE TETLEY

- esencja angielskiej herbaty
- kompozycja najwyższej jakości czarnych herbat stworzona przez największych herbacianych ekspertów



225462

82774

KOD	RODZAJ	50	Netto	Brutto
225462	Czarna Classic	100		
82774	Earl Grey Classic	100		



KAWY JACOBS

- kawy Jacobs to harmonia smaku i istny, królewski aromat, który dostarcza niesamowitych doznań i przyjemności
- w zależności od preferencji proponujemy kawy: rozpuszczalne, mielone i ziarnistą



18183

79076

145879

KOD	RODZAJ	g	Netto	Brutto
rozpuszczalne				
18183	Cronat Gold	200		
79076	Krönung	200		
145879	Velvet	200		
mielone				
125970	Cronat Gold	250		
120667	Cronat Gold	500		
93764	Krönung	250		
87504	Krönung	500		
ziarnista				
151722	Krönung	250		



125970



93764

KAWY ROZPUSZCZALNE NESCAFÉ

- to kompozycja najwyższej jakości ziaren arabiki i robustu
- starannie dobrane ziarna palone na złoto, gwarantują głębię smaku i moc aromatu



93664

28977

603

199692

KOD	RODZAJ	g	Netto	Brutto
93664	Espresso	100		
28977	Gold	200		
603	Classic	200		
199692	Crème Sensazione	200		



KAWY LAVAZZA

- najwyższej jakości mieszanki kaw arabika (Coffea Arabica) i robusta (Coffea Canephora)
- wynalezione ponad 100 lat temu kompozycje sprawiają, że smak kaw Lavazza jest niepowtarzalny
- w ofercie mieszanki czystej arabiki - słodkawe i aromatyczne oraz mocniejsze i bardziej intensywne mieszanki arabiki z robustą



174193



59133



85315



241743

KOD	RODZAJ	g	Arabica	Robusta
mielone				
174193	Espresso	250	☺	☺
59133	Qualità Oro	250	☺	☺
ziarniste				
137656	Qualità Oro	250	☺	☺
259967	Qualità Oro	1000	☺	☺
85315	Qualità Rossa	1000	☺	☺
241743	Crema e Aroma	1000	☺	☺



KAWY ZIARNISTE WOSEBA

- najwyższej jakości kawy ziarniste
- znakomity, aksamitny smak z wyczuwalną nutą goryczki, odpowiednio zbalansowany, dostarcza wyjątkowych doznań i zachwycia każdego
- odpowiedni stopień palenia ziaren pozwala wydobyc z nich to co najlepsze, dając napar o intensywnym, bogatym aromacie i wyrazicie harmonijnym smaku



164334



157459



219881

KOD	RODZAJ	g	Arabica	Robusta
164334	Arabica	500	☺	☺
157459	Crema Gold	500	☺	☺
219881	Mocca Fix Gold	1000	☺	☺



NAPOJE ROŚLINNE „ALPRO”

- w 100% roślinna esencja ziaren i orzechów
- łagodne i kremowe napoje o niskiej zawartości cukru
- stanowią źródło wysokiej jakości białka, nie zawierają laktozy i glutenu



410345



410343



410329



410338

KOD	RODZAJ	L	Arabica	Robusta
410345	kokosowy	1	☺	☺
410343	migdałowy	1	☺	☺
410329	owsiany	1	☺	☺
410338	sojowy	1	☺	☺



MLEKO „ŁACIATE” UHT



44228



55287



236689



194858

KOD	RODZAJ	L	Arabica	Robusta
236689	2%	0,5	☺	☺
194858	3,2%	0,5	☺	☺
44228	2%	1	☺	☺
55287	3,2%	1	☺	☺



MLEKO „ŁOWICKIE” UHT



80955



60124



50194

KOD	RODZAJ	L	Arabica	Robusta
80955	1,5%	1	☺	☺
60124	2%	1	☺	☺
50194	3,2%	1	☺	☺



MLEKO ZAGĘSZCZONE



13702

49611

82526

KOD	RODZAJ	g	szk.	Netto	Brutto
13702	niesłodzone	200	24	☐	☐
49611	niesłodzone	500	12	☐	☐
82526	niesłodzone light	500	12	☐	☐



ŚMIETANKA DO KAWY ZOTT

• doskonale do kawy lub herbaty



KOD	OPIS	g	szk.	Netto	Brutto
64744	zgrzewka	10	10	☐	☐

CUKIER BIAŁY



19860

10797

KOD	RODZAJ	kg	Netto	Brutto
19860	w kostkach	1	☐	☐
10797	sypany	1	☐	☐

CIASTKA „DELICJE SZAMPAŃSKIE”

• przepyszne biszkopcy z galaretką oblane oryginalną, wędlową czekoladą
• niezapomniana, owocowa przyjemność dla podniebienia



46675

46676

46677

46679

KOD	RODZAJ	g	Netto	Brutto
46675	wiśniowe	147	☐	☐
46676	malinowe	147	☐	☐
46677	pomarańczowe	147	☐	☐
46679	morelowe	147	☐	☐

CIASTKA „JEŻYKI”

- niepowtarzalna ciastka o oryginalnym najeżonym kształcie, który kryje bogactwo składników
- kruchy herbatnik, ciągnący karmel, bakalie i kuszące dodatki
- od lat cieszą się sympatią łasuchów oraz uznaniem branży spożywczej



150151



144770



89757

KOD	RODZAJ	g	Netto	Brutto
150151	Advocat	140	☐	☐
144770	Classic	140	☐	☐
89757	Kokos	140	☐	☐

CIASTKA „PIEGUSKI”



59142



46118



16994

KOD	OPIS	g	Netto	Brutto
16994	z kawałkami czekolady	135	☐	☐
46118	z kawałkami czekolady i orzechami	135	☐	☐
59142	z kawałkami czekolady i rodzynkami	135	☐	☐

SOKI TYMBARK



264159

KOD	RODZAJ	L	0,25	1
264159	różne smaki	0,25	☑	☑
71729	jabłkowy	1	☑	☑
84549	pomarańcza	1	☑	☑
165333	multiwitamina	1	☑	☑



71729

84549

165333

SYROP PAOLA

- intensywny, owocowy smak, naturalnie orzeźwiający z kwaskową nutą
- dodaje energii i sił witalnych
- na bazie soku można przyrządzić pyszny napój oraz można go stosować jako dodatek do deserów



KOD	RODZAJ	ml	0,25	1
153120	malinowy	430	☑	☑

WODA CISOWIANKA



150567

228454

150568

165852

KOD	RODZAJ	L	12	0,25	1
150567	gazowana	0,5	12	☑	☑
228454	gazowana	1,5	6	☑	☑
150568	niegazowana	0,5	12	☑	☑
165852	niegazowana	1,5	6	☑	☑

WODA ŻYWIEC ZDRÓJ



54135

49993

55121

28998

KOD	RODZAJ	L	12	0,25	1
54135	gazowana	0,5	12	☑	☑
49993	gazowana	1,5	6	☑	☑
55121	niegazowana	0,5	12	☑	☑
28998	niegazowana	1,5	6	☑	☑

WODA STAROPOLANKA



41908

43675

41816

43563

KOD	RODZAJ	L	12	0,25	1
41908	gazowana	0,5	12	☑	☑
43675	gazowana	1,5	6	☑	☑
41816	lekko gazowana	0,5	12	☑	☑
43563	lekko gazowana	1,5	6	☑	☑

Wyposażenie biura



Fotele biurowe
Kubki termiczne
Lampki na biurko
Ścianki ochronne
Zegary ściennie

7

8

9

10

11

12



12

UNILUX ZEGARY „POP” UNILUX

- kwarcowy mechanizm
- ozdobny kontur w jednym z kolorów
- cicha i bezszelstna praca



KOD	REF	ŚREDNICA (cm)	KOLOR	Abnetto	Abnetto	KOD	REF	ŚREDNICA (cm)	KOLOR	Abnetto	Abnetto
424156*	400094281	28,5	●	☑	☑	424159*	400094284	28,5	●	☑	☑
424157*	400094282	28,5	○	☑	☑	424160*	400094285	28,5	●	☑	☑
424158*	400094283	28,5	●	☑	☑						



LEITZ ZEGARY ŚCIENNE LEITZ WOW

- średnica tarczy: 29 cm
- cichy, kwarcowy mechanizm
- konstrukcja z solidnej, plastikowej, dwukolorowej ramy ze szklanym frontem
- tarcza z geometrycznym wzorem w kolorach WOW i dużymi cyframi
- trzy wskazówki zegara są dobrze widoczne na tle tarczy
- z wygodnym otworem do zawieszania
- działają na 1 baterię AA (nieodłączana do zestawu)



KOD	REF	ŚREDNICA (cm)	KOLOR	Abnetto	Abnetto
451336*	90150001	29	○	☑	☑
451338*	90150016	29	●	☑	☑
451339*	90150023	29	●	☑	☑
451340*	90150036	29	●	☑	☑
451341*	90150051	29	●	☑	☑
438310*	90150054	29	●	☑	☑
451342*	90150062	29	●	☑	☑

LEITZ KUBKI PODRÓŻNE LEITZ WOW

- element kolekcji Leitz WOW
- podwójne ścianki izolowane próżniowo wykonane ze stali nierdzewnej
- utrzymuje temperaturę gorących lub zimnych napojów przez wiele godzin
- całkowicie szczelny
- pasują do większości uchwytów montowanych w samochodach
- bezpieczne dla żywności, nie zawierają BPA
- gdy kubek wypełniony jest gorącym napojem, zewnętrzna ścianka pozostaje chłodna i nie skrapla się na niej para wodna
- zaleca się ręczne mycie kubka, przykrywką może być myta w zmywarce
- przyjazne dla środowiska dzięki możliwości wielokrotnego używania



KOD	REF	KOLOR	ml	Abnetto	Abnetto
451483*	90140095	●	380	☑	☑
451485*	90140016	●	380	☑	☑
451486*	90140023	●	380	☑	☑
451487*	90140036	●	380	☑	☑
451488*	90140051	●	380	☑	☑
451490*	90140054	●	380	☑	☑
451491*	90140062	●	380	☑	☑



UNILUX LAMPKA DO LAPTOPA „TRAVELIGHT” UNILUX

- przenośna lampka podłączana bezpośrednio do laptopa
- klips zaciskowy mocuje lampkę na krawędzi ekranu, co umożliwia dokładne oświetlenie całej klawiatury
- klips dostosowuje się do dowolnej grubości ekranu od 0,5 do 3 cm
- w zacisku otwór na kamerkę
- ładowana kablem USB - kabel w zestawie 1 m
- światło LED o niskim zużyciu
- dotykowy włącznik
- moc strumienia świetlnego: 100 lumenów
- barwa światła: 2900 K / 3700 K / 6500 K
- średnia żywotność LED: 30 000 godzin
- w zestawie bawełniany pokrowiec



KOD	REF	KOLOR	Abnetto	Abnetto
475198*	400140802	●	☑	☑



UNILUX LAMPKA BIURKOWA „NELLY” UNILUX

- mała, kompaktowa lampka o nowoczesnym designie
- możliwość użytkowania bezprzewodowego
- naładowana bateria lampki wystarcza na 7 h świecenia
- ładowanie za pomocą kabla USB (w zestawie)
- elastyczne ramię pozwala złożyć lampkę do małych rozmiarów i przechowywać np. w torebce lub w plecaku
- dotykowy włącznik
- regulacja barwy i intensywności światła
- wysokość: 35 cm
- moc strumienia świetlnego: 400 lumenów
- barwa światła: 3000/4000/6000 K
- średnia żywotność LED: 20 000 godzin



KOD	REF	WYSOKOŚĆ	KOLOR	Abnetto	Abnetto
475204*	400124483	35cm	○	☑	☑



LAMPKI BIURKOWE „SOL”
UNILUX

- lampy wyposażone w zintegrowaną diodę LED
- bardzo wysokiej jakości oświetlenia
- regulowane ramię
- wysokość: 45 cm
- średnica podstawy: 14 cm
- moc strumienia świetlnego: 500 lumenów
- barwa światła: 3000 K
- średnia żywotność LED: 20 000 godz.



KOD	REF	KOLOR	Netto	Brutto
399875*	400077402	●	☎	☎
424154*	400077404	○	☎	☎
399876*	400077405	●	☎	☎
399877*	400077406	●	☎	☎

LAMPKA BIURKOWA „GALY”
UNILUX

- mała, kompaktowa lampka o nowoczesnym designie
- ładowana kablem USB - kabel w zestawie 1 m
- możliwość pracy bez podłączenia do zasilania do 4 godzin
- elastyczne ramie, dzięki czemu lampkę można złożyć i zabrać w podróż lub schować do szuflady
- dotykowy włącznik
- moc strumienia świetlnego: 100 lumenów
- barwa światła: 3600 K
- średnia żywotność LED: 50 000 godzin



KOD	REF	WYSOKOŚĆ	KOLOR	Netto	Brutto
475201*	400132274	30cm	○	☎	☎



LAMPKA BIURKOWA „STRATA”
UNILUX

- lampa o prostym, smukłym designie
- posiada prosty system mocowania do biurka za pomocą klipsa zaciskowego
- klosz o szerokości 80 cm został zaprojektowany tak, aby oświetlać biurko z nadzoru monitora, zapewnia idealne rozproszenie światła na monitor, klawiaturę oraz powierzchnię biurka
- lampka jest idealna do pracy z 1 lub 2 monitorami
- elastyczne ramie umożliwia dostosowanie pozycji
- specjalnie zaprojektowany czujnik światła automatycznie dostosowuje poziom oświetlenia lampki do warunków panujących w pomieszczeniu
- dotykowy panel sterowania umieszczony na kloszu
- możliwość łatwego demontażu klosza lampy
- regulacja barwy i intensywności światła
- moc strumienia świetlnego: 680 lumenów
- barwa światła: 3000 - 6000 K
- średnia żywotność LED: 50 000 godzin



KOD	REF	WYSOKOŚĆ	KOLOR	Netto	Brutto
475202*	400124562	70cm	●	☎	☎



LAMPKA BIURKOWA „POPY”
UNILUX

- mała, kompaktowa lampka o nowoczesnym designie
- możliwość podłączenia do kontaktu lub do portu USB
- możliwość złożenia, dzięki czemu lampka może towarzyszyć w każdej podróży
- 2 źródła światła: klosz i podstawa - możliwość przełączania trybu
- szklana podstawa emituje delikatne światło, dzięki czemu może służyć jako lampka nocna
- dotykowy włącznik
- regulacja barwy i intensywności światła
- moc strumienia świetlnego: 400 lumenów
- barwa światła: 3000 / 4000 / 6000 K
- średnia żywotność LED: 50 000 godzin



KOD	REF	WYSOKOŚĆ	KOLOR	Netto	Brutto
475199*	400124478	35cm	○	☎	☎



OFFICE FOTEL BIUROWY „CORFU” products OFFICE PRODUCTS

- fotel biurowy z mechanizmem typu TILT
- możliwość swobodnego kołysania oraz blokady pozycji do pracy
- regulacja wysokości siedziska w zakresie: 44-54 cm
- wysokość krzesła: 104-114 cm
- ergonomiczne oparcie ze zintegrowanym zagłówkiem wykonane z tkaniny membranowej i ekoskóry
- miękkie siedzisko
- plastikowo-metalowe podłokietniki
- stalowa podstawa
- rekomendowane maksymalne obciążenie: 100 kg
- szerokość siedziska: 47 cm (w najszerszym punkcie)
- głębokość siedziska: 49 cm (w najszerszym punkcie)
- szerokość oparcia: 47 cm (w najszerszym punkcie)
- wysokość oparcia: 63 cm (wysokość robocza)
- średnica podstawy: ok. 61 cm



KOD	REF	KOLOR	Abneto	Abbruno
333661*	23023331-05	●	☎	☎



OFFICE FOTEL BIUROWY „CRETE” products OFFICE PRODUCTS

- fotel biurowy z mechanizmem typu TILT
- możliwość swobodnego kołysania oraz blokady pozycji do pracy
- regulacja wysokości siedziska w zakresie: 39-49 cm
- wysokość krzesła: 101-111 cm
- komfortowe i ergonomiczne oparcie ze zintegrowanym zagłówkiem wykonane z ekoskóry
- plastikowe podłokietniki
- stalowa podstawa
- rekomendowane maksymalne obciążenie: 100 kg
- szerokość siedziska: 50,5 cm (w najszerszym punkcie)
- głębokość siedziska: 48 cm (w najszerszym punkcie)
- szerokość oparcia: 50,5 cm (w najszerszym punkcie)
- wysokość oparcia: 68 cm (wysokość robocza)
- średnica podstawy: ok. 69 cm



KOD	REF	KOLOR	Abneto	Abbruno
333662*	23023311-05	●	☎	☎



OSŁONY OCHRONNE Z PLEKSI MEMOBE

- osłony ochronne antywirusowe MemoBe z regulacją wysokości, do biura i sklepu
- powierzchnia wykonana z płyty z pleksi, bezbarwnej o grubości 3 mm osadzonej w ramie anodowanej aluminiowej, doskonale usztywniającej powierzchnię osłony
- stabilność osłon zapewnia podstawa wykonana ze stali lakierowanej w kolorze popielatym
- kolejnym atutem konstrukcji podstawy jest możliwość osadzenia jej w plastikowej samoprzylepnej podstawie, która pełni rolę dodatkowego stabilizatora dla osłon bez potrzeby wiercenia otworów na powierzchniach płaskich
- projekt konstrukcji umożliwia ustawienie zarówno jednej części osłony jak i rozbudowę wielu modułów w szeregu lub pod różnymi kątami
- odpowiednia forma i kształt narożnika z ramą aluminiową pozwala na montaż osłon w pionie lub w poziomie
- dodatkowym atutem konstrukcji podstawy jest możliwość regulacji wysokości osłon (do 12 cm) co umożliwi dostosowanie ich do indywidualnych potrzeb użytkownika
- osłony ochronne przeznaczone są do umieszczenia na ladzie lub na biurku
- zapewniają bezpieczeństwo pracowników w miejscu pracy i klientom w sklepie, w aptece, w szpitalu, w biurze lub w innych punktach usługowych
- oferowane rozwiązania mają za zadanie przeciwdziałać rozprzestrzenianiu się bakterii i wirusów
- dodatkowo wprowadzone rozwiązanie aluminiowych profili pozwala na rozszerzenie funkcjonalności osłon o kolejne ścianki osadzając w nich np. tablice z powierzchnią suchościeralną magnetyczną, korkową lub kredową

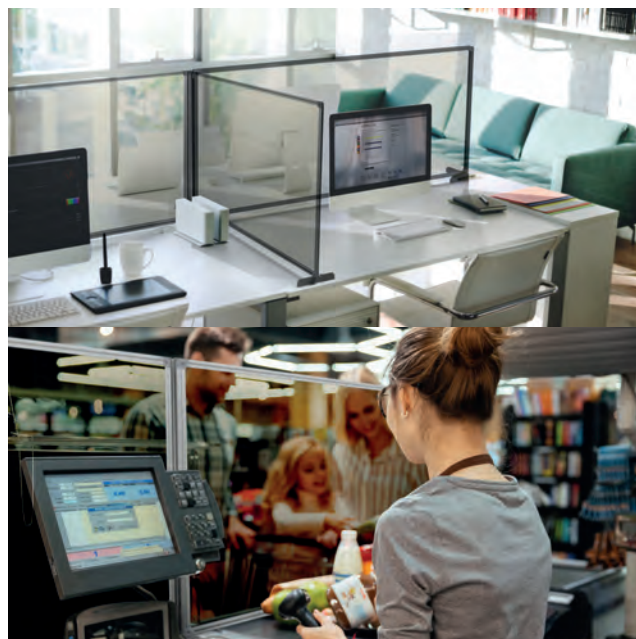

KOD	REF	cm	Abneto	Abbruno
BEZ REGULACJI WYSOKOŚCI				
448324*	MOS065060.46.38	65x60	☎	☎
448326*	MOS080060.46.38	80x60	☎	☎
448328*	MOS090060.46.38	90x60	☎	☎
448329*	MOS100080.46.38	100x80	☎	☎
Z REGULACJĄ WYSOKOŚCI				
448314*	MOS065060.46.40	65x60	☎	☎
448318*	MOS080060.46.40	80x60	☎	☎
448319*	MOS090060.46.40	90x60	☎	☎
448321*	MOS100080.46.40	100x80	☎	☎





Kalendarze

dla Twojej Firmy

Wybierz własne:

Logo, wklejkę, kapitałkę

Asortyment	Strona
A	
Antyramy	112
Artykuły spożywcze	349
Atramenty do drukarek	6
Atramenty do piór wiecznych	164-165, 169-170
B	
Bindownice	16
Bloki biurowe	117
Bloki milimetrowe	117
Bloki papierowe do tablic flipchart	48
Bloki rysunkowe	118-119
Bloki techniczne	119
Breloczki do kluczy	284
Bruliony	120-122, 125, 127, 129-130, 132
Brystole	154
Butelki termiczne	56
C	
Ciastka	348
Cienkopisy	201-203
Cukier	348
Cyrkle	239-243
D	
Datowniki	282
Deski z klipem	53, 109-100
Długopisy	178-185, 191
Długopisy automatyczne	177-180, 182-183, 189-190, 192-195
Długopisy wielofunkcyjne	198
Długopisy wymazywalne	196-197
Długopisy z przylepcem	198
Długopisy z zatyczką	177, 183-189
Długopisy żelowe i wkłady	172-177, 180, 191, 193-195
Dozowniki mydła	59
Drukarki do etykiet	33
Druki akcydensowe	133-134
Dyplomy	157
Dzienniki korespondencyjne	105
Dziurkacze	57, 61, 248-252, 329
Dziurkacze dekoracyjne	325-329
E	
Ekskluzywne artykuły do pisania	162-167
Etykiety cenowe	49
Etykiety do segregatorów	70-71
Etykiety samoprzylepne	135
F	
Farbki do malowania twarzy	313-314
Farby	305-313
Filtry do kawy	346
Flamastry	301-304
Flety	287
Folie do laminowania	15
Folie stretch	279
Foliopisy	204-205
G	
Gąbki do tablic	40-41
Gąbki, ścierki	338
Gilotyny	19-20
Grafity do ołówków	225
Grzbiety do bindowania	16, 18
Gumki do wymazywania	225-227
Gumki recepturki	264
H	
Herbata	346
I	
Identyfikatory	285

Asortyment	Strona
K	
Kalkulatory	20-28
Kartony kolorowe	155
Kasetki na pieniądze	284
Kawa	346-347
Klasery	106-107
Kleje specjalne	246, 268-269
Kleje w płynie	267-268
Kleje w sztyfcie	265-266
Kleje w taśmie i wkłady	267, 269
Kleje w tubie	268-269
Klipy	265
Kolonotatniki i kołozeszyty	61, 123-125, 127, 131-132
Komplety geometryczne	238-239
Koperty	143-148
Korektory w długopisie	231-232
Korektory w płynie	231
Korektory w taśmie	232-235
Kostki papierowe	136
Kosze na śmieci	55, 61, 63
Koszulki na katalogi	59, 76-77
Koszulki z kłapką	77
Koszulki zwykłe	61, 74-77
Kreda szkolna	300
Kredki	290-298
Kroniki	132
Krzesła	354
Kubki termiczne	352
L	
Laminatory	14-15
Lampy	352-353
Liczydła	287
Linijki	239
Listwy spinające	18-19
Lupy	287
M	
Magnesy	42-45
Markery do CD	7-8
Markery do flipchartów	40
Markery olejowe	211
Markery permanentne	204-209
Markery specjalistyczne	211-212
Markery suchościernalne	37-40, 57
Masy klejące	286
Masy plastyczne	321
Maty pod krzesło	111
Metkownice	33
Mleko	347-348
Modelina	323
Mydło w płynie	336
Myszki komputerowe	59
N	
Naboje do piór wiecznych	164, 169
Naczynia jednorazowe	344-345
Napoje	347, 349
Niszczarki	28-32
Notatniki	58, 117, 121, 123-124, 129
Notesy samoprzylepne	136-141, 143
Noże do papieru	269-271
Nożyczki	55, 271-274
Nożyczki dekoracyjne	324-325
Numeratory	282

Asortyment	Strona
O	
Obrusy	345
Odświeżacze powietrza	339
Ofertówki	58, 76, 78
Okładki do bindowania	17
Okładki do dyplomów	105
Okładki na dokumenty	18, 106
Ołówki	218-222
Ołówki automatyczne	223-225
Oslona ochronna antywirusowa	354
P	
Palety malarskie	315, 320
Pałeczki klejowe	330
Panele malarskie	321
Papier biurowy	116, 149-150, 152
Papier do ploterów	154
Papier fotograficzny	152
Papier kancelaryjny	152
Papier kolorowy	120, 151
Papier komputerowy	153
Papier śniadaniowy	346
Papiery ozdobne i wizytówkowe	156-157
Papiery toaletowe	341
Pastele	298-300
Pędzle	315-319
Pianki samoprzylepne 3D	286
Pieczątki	247
Pinezki	262-263
Pinezki do tablic	48
Pióra kulkowe i wkłady	167-168, 170-172, 203
Pióra wieczne	167-169
Pióra żelowe i wkłady	172, 175
Pisaki	302-303
Pisaki dwustronne	302
Pisaki UV	212
Pistolety do klejenia na gorąco	330
Plastelina	322-323
Płyny do czyszczenia	335-339
Podajniki i dyspensery do taśm	57, 275, 277
Podkładki pod mysz	8
Podkładki na biurko	59, 110-111
Podobrazia	321
Podstawki ergonomiczne	8-10
Podstawy pod monitor	9
Poduszki do stempli	281-282
Pojemniki na czasopisma	54, 61, 63, 83-85
Pojemniki na dokumenty	56, 61
Pojemniki na teczki wiszące	84, 90
Pojemniki na ulotki	49
Pojemniki na wodę	320
Półki na dokumenty	54, 56, 61, 63, 85-86, 113
Przekładki do segregatorów	60, 71-73
Przybory na biurko	56, 59, 61, 113
Pudelka na płyty CD/DVD	84
Pudła archiwizacyjne	79-84
R	
Ręczniki papierowe	340-341
Rolki do kas, kalkulatorów i maszyn liczących	153
Rozszywacze	262
S	
Segregatory	53, 58, 60-61, 63-70
Skoroszyty plastikowe	18, 53, 62, 87-89
Skoroszyty zawieszkowe	90
Skorowidze	120
Smycze	284

Asortyment	Strona
Spinacze	262-263
Spinki archiwizacyjne	79, 89
Stemple	281-282
Stojaki na katalogi	49
Szafki na klucze	284
Szafki z szufladami	84
Sznurki	283
Szpilki	263
Ś	
Śmietanka do kawy	348
Środki czystości	336-337
Środki czyszczące do komputera	10
Środki do czyszczenia tablic	41
T	
Tablice flipchart	46-47
Tablice korkowe	48
Tablice magnetyczno-suchościeralne	36-37, 56-57
Taśmy barwiące	6
Taśmy do drukarek etykiet	33
Taśmy dwustronnie klejące	278
Taśmy klejące biurowe	275-276
Taśmy maskujące	278
Taśmy pakowe	276-280
Teczki	91
Teczki do akt osobowych	108-109
Teczki do podpisu	108
Teczki konferencyjne	104-105
Teczki kopertowe	58, 97-100
Teczki ofertowe	78
Teczki segregujące	62, 103
Teczki skórzane i skóropodobne	104-105
Teczki skrzydłowe	93-94, 97
Teczki wiązane	91
Teczki z gumką	53, 55, 58-60, 62, 91-97
Teczki z klipem	110
Teczki z przegródkami	53, 61-62, 101-103
Teczki z rączką	104
Teczki zawieszkowe	89-90
Temperówki	227-231
Testery do banknotów	32
Trymery	19-20
Tuby	320
Tusze do stempli	281-283
W	
Wizytowniki	107
Wkłady do długopisów	199-200
Wkłady do segregatorów	73
Woda mineralna	349
Woreczki	345
Wymazywacze do atramentu	235
Z	
Zakładki indeksujące	142-143
Zakreślacze	213-218
Zegary	57
Zegary	352
Zestawy artystyczne	324
Zeszyty	54
Zeszyty	120-122, 124-129, 132
Zeszyty do słówek	128
Zeszyty papierów kolorowych	120
Znaczniki samoprzylepne	141-142
Zszywacze	55, 57, 61, 252-260
Zszywki	261-262
Zwiłzacze do palców	283

MARKA	STRONA
A	
A&G KOPERTY	144-146
ADA	345
AMOS	265, 267
ARGO	15-17, 19, 284-285
AXEL	25, 27
B	
BANTEX	67, 74, 76-77, 86, 88, 92, 110, 139, 148
BANTEX BUDGET	67, 86, 88, 117, 120
BARBARA	88-89, 91-92, 105
BEST	33
BIC	38, 184, 206
BIGO	89, 91, 109
	8, 69, 71, 76-78, 85, 87-88, 106-111
BONG	147
BROTHER	6
C	
CARIOCA	302
CASIO	25, 27
CLINEX	337
COLOP	281
COLOR COPY	149
CORVINA	191
D	
DELFIN	83, 95, 104, 108, 346
DONAU	41, 67, 71, 73, 75-77, 80, 85-86, 89, 136, 139-140, 143, 175, 216, 233, 265, 267, 272
DONAU TECH	23-27
DONG-A	38
DURABLE	49, 52, 89, 107, 112
DYMO	33
E	
EAGLE	248, 255, 284
EDDING	7, 38, 205, 209, 211-212, 217
ELBA	68, 70, 73, 79, 83, 85, 88, 90, 143
EMERSON	73, 135-136, 148, 150-154, 264, 279
EPSON	6
ESSELTE	60-65, 69-70, 72, 75-76, 81-82, 86, 90, 93, 109-110
F	
FABER-CASTELL	7, 195, 202, 217-218, 222, 227, 286, 294
FACTIS	225
FIBRACOLOR	208, 235, 303

FLAMINGO

168-169, 218, 241, 266, 269, 274, 290-293, 295, 297-298, 301, 304, 306-308, 313-316, 319, 321-323

FLAMINGO line

221, 295, 309-310, 317-319

FOLPRIM

106

FOXY

340

FUN&JOY

40, 43, 137, 141, 169, 172-173, 196, 201, 214, 218, 226, 228-229, 240-241, 265, 274, 287, 290, 292-293, 295-296, 298, 301, 303, 305-306, 308, 315, 317, 323

G

GABI PLAST

344-346

GALERIA PAPIERU

148, 156-157

GEDEON

107

GRALES

239

GRAND

113, 272

H

HAPPY COLOR

118-120, 155, 197, 215, 308, 311

HERLITZ

67, 74, 168-169, 176, 209

HEWLETT-PACKARD

6

I

INTERDRUK

48, 73, 92, 117-118, 124, 129, 131, 152, 154



275-276, 278-279

J

JAN-POL-BIS

104-105

K

KAMABEN

265, 268



7, 40, 198-199, 202, 204-205, 207, 216, 231, 234, 241, 302

KOBRA

31

KUM

227-228

L

LEITZ

8-10, 14, 19-20, 28-29, 46, 53-59, 69-70, 76, 84-85, 90, 129, 249-250, 257-258, 261, 273, 352

LINEX

266, 271

LORENZ

241

M

168, 170, 173-174, 177-179, 191, 195, 199, 214, 223, 261

MAPED

227, 230, 239

MAPED OFFICE

250, 259-260, 273

MAR-BOR

300

MEMOBE

36-37, 41, 47-48, 354

MICHALCZYK I PROKOP

133

MINTRA

131





MM BLOOM

150

MUNGYO

211

N	
NEXXT PROFESSIONAL	335-336, 341
NOBO	36, 41, 46, 57
NORIS	283
NOVUS	250, 256, 261
O	
OFFICE PRODUCTS	74, 86, 267, 283, 354
OKI	6
OXFORD	18, 69, 72, 76-78, 92, 95, 100, 102, 121-124, 307, 322
P	
PAKART	276, 278-279
PANTA PLAST	49, 106, 109, 111
PAPER MATE	176, 182, 184, 234
PARKER	162-165
PATTEX	269
PELIKAN	169-170, 185, 218, 232
PENAC	177, 180, 225
PENMATE	182-183, 197, 232
PENTEL	39, 172, 176, 182-185, 199, 203-204, 209, 215, 224-226, 232, 234, 267, 299
PILOT	7, 39, 174, 176, 180, 184, 197, 203, 209
POL	116, 150
POLIGRAF	49
POST IT	141, 143
PRIMA ART	230
PRITT	235, 266, 269, 286
PROTOS	73, 92, 118, 120, 136, 155, 157
Q	
Q-CONNECT	8-10, 75, 111, 141, 276
R	
RAPID	61, 252, 258-259, 262
RAW-WEST	112
REGINA	339-340
REINER	282
REXEL	31
ROTRING	170, 223
RYSTOR	175, 201, 204
S	
SAX	251, 260, 262
SCHNEIDER	40
SCOTCH	273, 276-277
SHARPIE	208
SOFT&EASY	340

STABILO	180, 201, 205, 217, 222, 294, 304
STAEDTLER	204, 208, 216, 222
STARPAK	181, 234, 263, 266, 273
STICK'N	140
STOLGRAF	134
T	
TARIFOLD	49
TAXO ^{GRAPHIC} [®]	20-22, 25-26, 28
TESA	277
TETIS	92, 102, 231, 251, 260, 262, 266, 273, 293, 307
TEXALIN	283
	7, 10, 15-18, 37, 40-45, 48, 65, 71, 74, 78, 96-103, 107, 136-138, 142, 152, 166, 170, 172-173, 175, 179, 185, 196, 199-200, 206, 213-214, 218-221, 223, 226-227, 231, 233, 238-239, 242, 248, 253-254, 261, 263-265, 268-272, 274-280, 283-286, 294-296, 299-301, 312-314, 321, 324-330
	165-167
TOMA	8, 38, 41, 175, 179, 184, 202, 206-208, 212, 215, 231, 234, 300
TOP 2000	48, 117, 119-120, 125-130, 132
TOP QUALITY	201
	247, 282
U	
UHU	246, 266, 269, 286
	170-171, 174, 181, 184, 198, 203, 209, 212, 216, 224, 232, 296
UNILUX	352, 353
V	
VAUPE	66, 68, 70, 83, 93-94, 97, 104
VECTOR	22
	186-194, 198
W	
WALLNER	15-16, 19, 31-32
WARTA	91, 105-109, 117, 132
WATERMAN	164
WEKTOR	119
WIELKOR	36-37, 46, 48
X	
XYRON	15
Y	
Y-PLUS	222, 226, 230, 239, 291-292, 296

kod	strona	kod	strona	kod	strona	kod	strona	kod	strona	kod	strona	kod	strona	kod	strona	kod	strona
13	134	1140	134	2496	225	3077	66	4313	282	6503	151	8957	109	11369	133	12311	63
20	134	1165	169	2497	225	3079	66	4315	282	6504	151	9100	225	11373	133	12312	63
23	134	1196	211	2502	225	3080	66	4347	134	6515	151	9154	265	11380	133	12313	63
25	134	1235	146	2512	249	3081	66	4378	262	6518	151	9155	265	11381	133	12314	63
26	134	1267	94	2513	249	3107	201	4394	134	6521	151	9157	134	11384	134	12339	271
27	134	1270	283	2515	248	3125	68	4395	134	6698	230	9162	134	11388	133	12348	145
28	134	1272	283	2517	257	3138	68	4492	66	6704	68	9164	134	11389	133	12456	76
30	150	1273	283	2519	248	3141	68	4496	68	6888	153	9165	134	11390	133	12607	146
36	153	1284	68	2520	250	3161	211	4497	68	6892	66	9166	134	11391	133	12638	63
43	134	1298	69	2532	261	3163	211	4498	68	6897	117	9168	134	11392	133	12639	65
44	134	1300	69	2535	265	3165	211	4507	16	6915	211	9224	108	11393	133	12640	65
83	170	1328	216	2563	179	3166	211	4509	16	6958	206	9279	15	11398	133	12654	68
124	302	1332	216	2600	89	3167	211	4555	16	6995	206	9297	15	11402	133	12656	68
125	302	1334	216	2601	89	3168	211	4558	117	6998	174	9324	15	11403	133	12735	132
126	302	1352	15	2617	225	3169	211	4559	117	7001	206	9343	17	11404	133	12741	107
127	302	1356	15	2623	68	3170	211	4670	276	7007	206	9347	16	11405	133	12749	337
156	241	1367	15	2681	204	3171	211	4740	68	7010	38	9348	16	11406	133	12793	16
160	38	1375	15	2684	165	3172	211	4742	68	7073	133	9353	16	11408	133	12822	217
169	78	1381	239	2685	165	3173	211	4745	303	7076	151	9354	16	11409	133	13093	133
187	153	1407	164	2705	204	3176	205	4772	222	7077	151	9404	16	11414	133	13094	133
188	153	1492	134	2708	222	3177	205	4803	134	7078	151	9407	16	11415	133	13100	133
189	153	1494	134	2709	222	3178	205	4804	134	7082	151	9409	16	11431	282	13102	133
190	153	1563	134	2710	222	3179	205	4840	68	7086	151	9488	205	11432	282	13103	16
191	153	1564	134	2711	222	3180	205	4932	345	7088	151	9495	211	11445	133	13104	16
193	153	1575	145	2712	222	3181	205	4990	191	7092	7	9496	211	11446	133	13105	16
194	174	1605	164	2713	222	3182	205	4991	191	7094	211	9513	211	11454	133	13106	16
195	106	1606	108	2714	222	3183	205	5058	133	7122	107	9629	117	11455	133	13107	16
198	106	1610	209	2715	222	3184	205	5065	40	7167	153	9630	117	11456	133	13108	16
199	106	1611	209	2723	204	3185	205	5068	40	7205	169	9667	134	11459	133	13109	16
200	117	1612	209	2724	204	3186	205	5069	40	7242	146	9737	133	11461	133	13113	16
209	106	1613	209	2744	204	3187	205	5074	40	7268	146	9742	134	11462	133	13114	16
210	117	1614	209	2745	169	3205	216	5147	156	7275	146	9820	124	11537	269	13115	16
294	283	1615	209	2749	204	3206	216	5152	107	7293	224	9902	239	11543	269	13116	16
297	74	1616	209	2750	204	3208	216	5153	107	7307	146	9903	239	11545	286	13123	153
305	302	1617	209	2751	204	3209	216	5161	133	7311	146	9904	239	11668	206	13134	153
306	302	1625	227	2761	204	3212	216	5189	85	7315	49	9905	239	11750	262	13319	145
317	299	1626	227	2768	204	3214	216	5208	156	7316	49	9906	239	11752	262	13489	153
345	225	1627	153	2780	204	3218	216	5243	68	7331	146	9908	239	11771	81	13618	117
349	225	1648	211	2804	204	3219	216	5398	108	7338	146	9910	239	11801	90	13702	348
355	134	1670	184	2807	204	3221	232	5413	153	7339	146	9913	239	11803	90	13786	38
356	134	1671	184	2811	204	3226	216	5414	153	7340	146	9914	239	11817	71	13855	124
358	134	1700	184	2812	204	3273	16	5415	153	7341	146	9929	203	11818	71	13878	110
399	302	1707	153	2815	204	3293	16	5417	153	7425	89	9958	69	11820	71	13884	241
407	16	1735	210	2821	232	3295	211	5425	153	7442	181	9959	69	12017	63	13934	133
414	16	1784	283	2841	66	3304	16	5431	132	7443	181	10001	66	12018	64	13971	69
418	16	1791	251	2842	66	3325	217	5436	153	7444	181	10037	174	12019	64	13972	69
423	16	1800	133	2843	66	3328	217	5441	153	7455	283	10050	182	12020	64	13973	69
435	276	1824	282	2844	66	3330	217	5451	107	7597	78	10106	134	12021	64	13974	69
439	235	1864	170	2845	66	3334	16	5482	66	7617	118	10153	118	12148	69	13975	69
449	217	1891	262	2846	66	3336	222	5503	266	7619	118	10326	91	12158	63	14151	140
452	201	1892	33	2847	66	3339	217	5507	266	7669	134	10375	49	12159	65	14152	140
471	16	1898	153	2848	68	3340	217	5508	266	7705	145	10409	174	12160	65	14153	140
475	16	1913	165	2849	68	3341	153	5534	201	7713	134	10688	211	12161	65	14154	140
500	185	1914	165	2850	68	3342	153	5561	110	7725	134	10705	66	12162	65	14155	140
501	185	1917	164	2851	68	3343	217	5563	191	7750	206	10744	145	12163	65	14250	134
502	185	1937	153	2855	68	3345	153	5636	16	7751	206	10778	216	12165	64	14251	134
503	185	1974	133	2856	68	3348	201	5732	302	7752	134	10786	216	12166	64	14393	235
504	185	2003	133	2857	68	3353	222	5759	262	7754	206	10797	348	12167	65	14395	235
525	151	2004	133	2858	68	3354	201	5855	179	7756	134	10837	106	12168	64	14498	38
528	282	2010	225	2859	68	3356	201	5875	134	7760	69	10858	132	12169	64	14499	38
529	283	2011	225	2861	68	3359	201	5888	134	7790	134	10970	33	12170	65	14533	282
556	208	2012	199	2870	97	3361	174	5890	134	7892	92	10971	33	12171	64	14567	134
557	208	2076	184	2877	145	3421	153	5891	134	7905	201	10978	164	12173	64	14571	134
558	208	2079	199	2890	283	3422	153	6085	83	7951	279	10997	203	12174	65	14578	134
559	303	2080	199	2894	299	3423	153	6164	89	8071	17	10998	203	12175	64	14583	134
560	303	2081	199	2895	92	3485	145	6182	228	8072	134	10999	203	12176	64	14596	68
562	153	2082	199	2896	299	3511	283	6185	226	8074	17	11004	67	12177	65	14597	152
563	153	2094	67	2935	68	3514	283	6190	153	8191	283	11005	67	12178	64	14626	201
589	150	2095	67	3003	208	3601	145	6191	153	8359	33	11007	67	12179	63	14636	201
591	225	2107	299	3007	117	3640	225	6196	151	8416	157	11032	67	12180	65	14657	141
603	346	2110	67	3010	208	3641	257	6198	151	8423	276	11033	67	12181	64	14662	134
653	262	2113	134	3011	208	3648	261	6199	151	8439	66	11034	67	12182	64	14692	141
713	276	2115	134	3012	208	3772	150	6220	134	8440	68	11036	67	12184	69	14778	210
740	80	2127	164	3013	208	3788	276	6234	283	8441	68	11039	170	12186	69	14779	210
742	145	2129	199	3019	205	3850	211	6273	117	8522	206	11040	170	12187	69	14780	210
743	89	2141	225	3020	205	3872	165	6406	225	8524	206	11048	67	12188	69	14781	210
745	145	2142	225	3024	205	3879	151	6407	225	8528	38	11053	67	12189	69	14782	210
749	145	2143	225	3026	205	3880	165	6408	225	8529	276						

kod	strona	kod	strona	kod	strona	kod	strona	kod	strona	kod	strona	kod	strona	kod	strona	kod	strona
15551	169	19912	133	24849	147	29755	216	37562	207	40759	15	45490	16	52677	205	58451	48
15605	169	19913	133	24850	147	29756	216	37596	205	40760	15	45523	346	53216	250	58452	48
15607	169	19967	79	24864	179	29757	216	37597	205	40761	15	45524	346	53230	282	58453	48
15786	210	20130	133	25130	256	29758	216	37598	205	40762	15	45608	153	53231	210	58454	48
15788	346	20150	174	25203	150	29759	216	37932	16	40765	15	45610	153	53232	210	58455	48
15802	16	20151	174	25372	147	29780	337	38025	66	40888	134	45894	17	53234	210	58460	48
15812	276	20152	174	25421	134	29801	180	38165	153	40889	241	45895	17	53244	174	58611	153
15843	217	20168	284	25427	134	29802	180	38179	208	41015	208	45896	17	53247	174	58650	136
15879	63	20169	284	25740	251	29812	209	38320	180	41067	91	45897	17	53327	149	58663	146
15946	75	20247	222	25741	251	29813	209	38387	208	41092	207	45898	17	53345	284	58664	146
16220	261	20256	222	25746	260	29814	209	38438	170	41150	15	45899	19	53495	38	58700	225
16223	261	20327	154	26036	83	29815	209	38543	205	41156	15	45900	19	53497	38	58845	227
16233	210	20653	133	26113	20	30335	73	38706	109	41175	143	45901	19	53499	38	58847	248
16246	257	20654	133	26135	75	30336	73	38787	133	41251	225	45902	19	53751	278	58849	248
16253	183	20656	133	26156	171	30434	15	38789	136	41272	282	45903	19	53752	278	58856	265
16377	91	20744	64	26360	133	30659	248	38790	136	41387	133	45947	72	53783	304	58859	271
16383	109	20811	104	26362	133	30660	248	38856	118	41388	133	46118	348	53784	304	58860	271
16421	133	20926	344	26377	241	30661	255	38860	234	41391	133	46635	176	53804	304	58875	265
16425	133	20941	339	26651	153	30662	255	38874	129	41392	133	46636	176	53809	216	58876	265
16466	181	21086	80	26752	73	30680	16	38875	129	41406	133	46637	176	53810	216	58896	254
16664	145	21117	32	26755	69	30759	120	38876	129	41533	141	46640	176	53987	19	58907	285
16720	339	21126	241	26913	225	30884	135	38877	129	41544	279	46641	176	54135	349	58969	88
16745	73	21213	16	27119	83	30957	33	39043	129	41547	279	46648	176	54164	179	59133	347
16747	73	21214	32	27262	38	30959	33	39097	107	41548	279	46653	176	54233	282	59142	348
16748	73	21377	233	27339	150	30961	33	39106	340	41816	349	46675	348	54579	15	59248	304
16751	118	21764	210	27400	69	31255	180	39144	277	41888	228	46676	348	54772	71	59249	304
16752	118	21834	118	27521	153	31256	180	39204	17	41908	349	46677	348	54773	71	59250	205
16810	207	21855	199	27571	145	31258	180	39205	17	42095	210	46679	348	54816	281	59279	233
16811	207	21960	302	27586	145	31538	265	39206	16	42177	153	46690	353	54817	281	59501	48
16812	207	22021	68	27600	145	31539	265	39228	344	42209	267	46696	276	54818	281	59903	87
16813	207	22062	64	27710	133	31540	265	39262	225	42232	256	46974	81	54862	76	59905	87
16814	207	22063	64	27747	184	31541	265	39311	211	42234	261	46975	81	54886	281	59906	87
16815	207	22067	69	27748	184	31631	282	39327	345	42246	344	46976	81	54953	49	59907	87
16816	207	22068	69	28133	144	31634	210	39375	133	42247	344	46977	81	54954	49	59908	87
16817	207	22314	16	28404	153	31895	344	39389	216	42248	344	46978	81	54955	49	59909	87
16994	348	22578	241	28405	153	31896	344	39447	278	42249	344	46979	81	54956	49	60124	347
16997	140	22579	241	28407	153	31897	344	39448	278	42250	344	46980	81	55014	48	60449	217
17041	302	22582	241	28408	153	31898	344	39449	278	42289	118	46981	81	55015	48	60497	143
17053	302	22583	241	28409	153	31899	344	39450	278	42440	70	47002	17	55017	48	60498	86
17058	302	22634	76	28413	153	32264	204	39451	278	42686	136	47008	153	55020	48	60510	108
17059	302	22731	16	28414	153	32271	145	39452	278	42722	146	47467	337	55022	48	60782	211
17103	118	22750	153	28479	203	32272	145	39453	278	42745	224	47469	337	55024	48	61010	165
17104	118	22757	337	28604	66	32273	17	39454	278	42746	224	47525	17	55036	129	61246	149
17133	120	22918	203	28645	33	32274	17	39455	278	42747	224	47526	19	55038	205	61285	304
17297	133	22919	203	28674	344	32275	17	39456	278	42748	224	47527	19	55039	205	61479	276
17299	133	22920	203	28675	344	32276	17	39462	278	42764	49	47551	76	55040	205	61582	93
17300	133	22921	203	28773	16	32277	17	39463	278	42774	153	47753	216	55041	205	61583	93
17383	152	22946	176	28783	302	33066	16	39464	278	42781	118	47764	145	55047	205	61584	93
17692	282	22947	176	28836	201	33147	105	39465	278	42921	345	47820	133	55052	199	61593	93
17729	183	22949	180	28837	201	33522	15	39466	278	42924	49	48003	16	55053	199	61594	93
17821	217	22950	180	28839	201	33654	107	39478	39	42953	147	48004	16	55054	199	61595	93
17889	6	22952	176	28840	201	33680	169	39542	145	42984	205	48198	17	55055	199	61703	146
17938	276	22953	176	28841	201	33693	89	39608	207	43069	86	48334	135	55056	199	62023	345
17951	241	22954	176	28842	201	33706	15	39609	207	43070	86	48335	135	55057	199	62036	108
17992	69	22955	176	28843	201	33861	208	39610	207	43071	86	48336	135	55058	199	62106	279
17993	69	22956	174	28844	201	34140	89	39611	207	43075	86	48392	68	55121	349	62133	344
18006	73	22962	180	28845	201	34147	67	39612	207	43076	86	48622	19	55155	31	62138	19
18095	146	22979	15	28846	201	34148	67	39613	207	43132	17	48731	16	55156	31	62152	225
18097	146	22981	15	28847	201	34149	67	39620	169	43336	8	49336	133	55287	347	62159	344
18183	346	22982	15	28848	201	34150	67	39758	79	43563	349	49337	133	55408	16	62160	344
18192	227	22983	15	28852	225	34151	67	39932	77	43599	261	49359	33	55447	91	62161	344
18278	338	23010	199	28854	71	34152	67	39952	153	43670	133	49429	108	55506	266	62163	211
18319	33	23011	199	28855	71	34153	67	39955	155	43672	133	49611	348	55896	133	62164	211
18320	33	23056	174	28858	153	34947	33	39977	145	43674	133	49993	349	56129	337	62165	211
18373	281	23107	169	28929	150	34948	33	40011	145	43675	349	50000	90	56160	155	62166	211
18381	224	23132	153	28936	345	34949	33	40012	145	44228	347	50009	15	56237	239	62169	204
18609	299	23163	153	28938	345	35187	239	40013	145	44255	108	50108	191	56438	266	62176	48
18620	174	23173	274	28974	145	35188	239	40014	145	44276	134	50194	347	56555	283	62187	199
18621	174	23181	276	28977	346	35189	239	40045	218	44305	146	50415	19	56556	283	62188	199
18724	203	23340	76	28998	349	35190	239	40046	218	44308	146	50561	108	56574	152	62200	185
18725	203	23391	81	29023	15	35293	134	40047	218	44309	146	50676	16	56575	136	62202	44
18810	283	23392	110	29061	345	35599	64	40048	218	44310	146	50997	131	56576	136	62204	44
18814	282	23396	63	29062	345	35654	300	40049	218	44311	146	50998	73	56577	136	62206	227
18820	118	23397	63	29065	345	35920	152	40050	218	44312	146	51009	71	56580	146	62212	287
18925	134	23409	90	29068													

kod	strona	kod	strona	kod	strona	kod	strona	kod	strona	kod	strona	kod	strona	kod	strona	kod	strona
62765	72	66680	248	71079	173	76077	315	78762	215	80730	111	84009	204	88589	44	94330	225
62766	72	66727	169	71086	37	76078	315	78800	345	80731	111	84010	204	88592	44	94577	131
62767	72	66743	220	71087	37	76079	315	78817	206	80941	72	84011	204	88593	44	94710	133
62768	72	66744	220	71088	37	76080	315	78879	48	80955	347	84067	230	88594	44	94974	86
62769	72	66746	220	71089	37	76081	317	78890	97	80991	146	84079	19	88701	86	95095	68
62861	267	66747	220	71090	206	76236	182	78891	97	81002	266	84081	223	88713	147	95690	273
62862	267	66774	272	71091	206	76260	131	78892	97	81023	135	84284	136	88716	147	95691	273
62867	306	66775	272	71092	206	76262	131	78893	97	81024	135	84380	243	88827	67	95693	273
62868	296	66776	272	71093	206	76264	131	78894	97	81025	135	84381	243	88858	338	95702	226
62869	296	66777	272	71434	211	76265	131	78895	97	81026	135	84492	170	88903	260	96087	271
62904	281	66778	272	71642	265	76266	131	78896	97	81027	135	84549	349	88909	185	96088	271
62905	281	66780	272	71643	265	76267	131	78897	97	81028	135	84602	17	89039	255	96125	106
62976	145	66781	272	71647	40	76372	62	78898	97	81029	135	84750	133	89320	296	96129	225
62977	145	66782	272	71648	40	76376	135	78900	94	81030	135	85127	72	89420	284	96264	68
63112	49	67190	41	71649	40	76377	135	78901	94	81031	135	85128	72	89424	209	96304	272
63465	76	67232	77	71650	40	76378	135	78902	94	81032	135	85129	72	89425	209	96382	171
63507	33	67308	49	71651	40	76379	135	78903	94	81035	151	85130	72	89431	205	96386	90
63713	106	67333	77	71711	22	76380	135	78904	94	81036	151	85235	48	89432	271	96448	242
63792	304	67334	77	71726	131	76381	135	78905	94	81038	151	85315	347	89442	205	96449	239
64066	107	67394	131	71727	131	76382	135	78906	94	81046	151	85325	199	89446	205	96451	239
64302	105	67395	131	71729	349	76383	135	78907	94	81047	151	85326	199	89449	205	96514	69
64464	157	67715	233	71772	253	76384	135	78925	93	81111	92	85466	7	89460	205	96515	69
64467	157	67721	220	71774	254	76385	135	78926	93	81196	135	85581	241	89462	205	96516	69
64468	157	67722	287	71784	272	76399	143	78927	93	81197	135	85601	241	89600	72	96518	69
64490	265	67723	220	71785	272	76400	143	78928	93	81232	157	85605	145	89604	258	96519	69
64492	200	67725	220	71786	272	76401	143	78929	93	81487	25	85716	139	89636	165	96520	69
64493	170	67735	281	71787	272	76474	249	78930	93	81492	64	85717	139	89757	348	96521	69
64494	170	67736	282	71902	205	76482	117	78931	93	81494	64	85719	139	89763	231	96522	69
64513	146	67737	281	71998	17	76538	133	78932	93	81737	201	85722	140	89764	231	96523	69
64695	174	67738	281	72268	67	76649	275	78933	93	81738	201	85723	143	89816	131	96524	69
64696	174	67739	281	72269	67	76650	275	78934	93	81739	201	85793	234	89826	211	96525	69
64743	33	67740	281	72271	67	76651	275	78935	93	81740	201	85808	179	89909	198	96526	69
64744	348	67741	281	72330	46	76652	275	78936	93	81786	248	85920	72	89942	16	96527	69
64746	281	67742	281	72556	68	76653	275	78937	93	81818	149	86102	204	89960	7	96534	111
64747	281	67743	281	72805	346	76654	275	78938	93	81820	149	86110	17	90218	259	96754	16
64831	344	67744	281	72929	48	76655	275	78939	93	81822	149	86111	17	90258	49	96758	16
64832	344	67745	281	73150	81	76656	275	78940	93	81823	149	86136	16	90264	90	96786	325
64833	344	67746	281	73161	254	76657	275	78941	93	82026	262	86137	16	90265	90	96787	325
64941	200	67817	302	73496	267	76772	228	78942	93	82098	166	86138	16	90321	133	96884	16
64942	167	67968	155	73499	170	76776	220	78943	93	82099	166	86139	16	90531	134	96885	16
64943	167	67969	155	73500	200	76792	256	78944	93	82102	166	86140	16	90540	211	96886	16
64946	199	67971	155	73680	78	76949	181	78945	93	82123	153	86141	16	90648	134	96887	16
64947	199	67972	155	73867	135	76950	181	78946	93	82130	154	86142	16	90649	134	96888	16
64949	200	67973	155	73973	151	77046	212	78955	97	82132	154	86143	16	90650	134	96889	16
64950	200	67974	155	74218	338	77047	181	78956	97	82135	220	86144	16	90664	234	96890	16
64986	155	67975	155	74374	68	77050	86	78957	97	82136	220	86145	16	90748	48	97044	68
65052	117	67976	155	74486	220	77051	86	78958	97	82238	267	86146	16	90751	48	97109	16
65053	117	67978	155	74537	262	77052	124	78959	97	82291	154	86147	16	90753	48	97110	16
65054	117	67979	155	74553	185	77155	68	78960	97	82295	153	86148	16	90755	48	97111	16
65135	263	67980	155	74574	76	77337	180	78961	97	82306	63	86149	16	91039	134	97112	16
65138	263	68122	282	74648	217	77347	180	78962	97	82386	65	86150	16	91040	134	97113	16
65193	230	68280	282	74682	180	77695	211	78990	272	82429	154	86151	16	91057	283	97114	16
65196	230	68281	281	74683	180	77696	211	79046	97	82430	154	86152	16	91146	134	97115	16
65245	281	68300	255	74796	83	77697	211	79076	346	82431	154	86153	16	91174	145	97117	16
65335	117	68301	255	74926	231	77698	211	79101	276	82526	348	86154	16	91175	145	97118	16
65336	117	68303	255	74940	216	77733	78	79123	175	82527	88	86155	16	91269	171	97119	16
65338	239	68344	134	75018	206	77878	40	79124	175	82653	72	86156	16	91270	171	97120	16
65393	260	68389	304	75020	206	77968	149	79125	175	82654	72	86157	16	91271	171	97122	16
65394	260	68391	133	75022	206	77978	154	79126	175	82663	88	86158	16	91272	171	97123	16
65437	136	68414	81	75024	206	77981	154	79321	151	82664	88	86159	16	91273	171	97124	16
65438	136	68452	134	75120	300	78129	106	79389	65	82665	88	86160	16	91377	109	97125	16
65458	169	68602	19	75121	300	78198	345	79390	65	82666	88	86162	16	91402	90	97157	135
65459	169	68673	131	75122	300	78218	136	79391	65	82774	346	86163	16	91406	131	97159	109
65482	235	68816	19	75123	300	78273	284	79392	65	82776	68	86164	16	91407	129	97257	131
65494	145	68921	225	75252	228	78274	135	79393	65	82785	263	86352	133	91424	90	97258	131
65495	145	68926	185	75254	229	78285	110	79395	65	82804	133	86354	133	91632	153	97259	131
65496	145	68971	185	75270	292	78286	110	79396	65	82828	226	86386	227	91633	153	97260	131
65497	145	68972	185	75434	344	78287	110	79397	65	82829	226	86497	17	91646	151	97263	306
65498	145	68973	185	75435	344	78288	110	79399	65	82932	88	86525	133	91656	135	97264	306
65499	145	68974	185	75436	344	78289	110	79402	145	82957	134	86778	133	91658	135	97395	86
65504	145	69064	210	75581	149	78290	110	79408	213	83185	301	87403	198	91663	135	97400	216
65505	145	69074	200	75655	104	78291	110	79435	339	83186	301	87418	19	91664	135	97451	239
65665	133	69161	143	75656	104	78293	110	79437	151	83187	301	87419	19	91665	135	97530	157
65666	133	69162	83	75657	104	78294	110	79438	151	83252	22	87425	337	91666	135	97531	157
65671	16	70038	131	7565													

kod	strona	kod	strona	kod	strona	kod	strona	kod	strona	kod	strona	kod	strona	kod	strona	kod	strona
97561	87	105859	104	110396	231	114420	266	121509	182	127854	105	139607	74	148997	231	164758	201
97562	87	105861	104	110449	208	114421	266	122376	211	128132	294	139608	74	149340	155	164759	201
97563	87	105868	104	110704	108	114980	197	122402	248	128133	222	139785	146	149360	85	164760	201
97565	74	105869	104	110705	108	114981	197	122462	261	128134	222	140266	171	149707	39	164761	201
98522	37	105942	284	110707	108	115054	261	122464	75	128135	222	140267	171	149719	62	164762	201
98791	205	106360	154	110708	108	115068	261	122576	112	128136	222	140268	171	149720	62	164763	201
98793	157	106641	254	110709	108	115153	48	122577	112	128138	294	140269	171	149721	62	164764	201
98794	157	106642	275	110794	154	115163	37	122578	112	128139	294	140564	346	149832	152	164765	201
98805	72	106747	154	110795	154	115170	37	122580	112	128146	227	141162	73	149833	152	164766	201
98809	77	106904	81	110802	108	115171	37	122582	112	128240	294	141163	73	149834	152	164767	201
98817	48	106906	70	110904	154	115174	37	122619	197	128267	269	141164	73	149835	152	164768	201
98819	88	106941	201	111090	217	115266	210	122620	197	128269	17	141165	73	149836	152	165333	349
98820	88	106942	201	111091	217	115267	210	122648	211	128863	15	141375	17	149837	152	165471	112
98822	88	106943	201	111092	217	115274	210	122649	211	128864	15	141376	17	149838	152	165483	112
98823	88	106944	201	111093	217	115275	210	122942	180	128867	15	141377	17	150151	348	165484	112
99330	129	107135	197	111094	217	115276	210	122959	149	128868	15	141378	17	150461	213	165488	112
99397	157	107136	197	111095	217	115277	210	123677	156	128869	15	141379	17	150462	213	165643	49
99473	18	107137	197	111096	217	115278	210	123678	156	128870	15	141380	17	150463	213	165852	349
99474	18	107138	7	111450	300	115279	210	123757	88	128871	15	141694	93	150464	213	165910	214
99475	18	107139	7	111691	166	115353	8	123800	37	129453	70	142240	256	150551	15	165935	66
99476	18	107296	67	111707	167	115355	234	123809	112	129474	77	142323	154	150567	349	165978	228
99477	18	107297	67	111887	175	115362	206	123817	109	129592	211	142744	177	150568	349	166012	66
99483	152	107361	80	111989	88	115555	284	123818	109	129593	211	142745	177	150640	204	166013	66
99484	152	107366	66	111991	88	115706	199	123820	109	129594	211	142758	83	150642	204	166014	66
99643	199	107367	66	111992	88	115738	197	123821	109	129867	225	142783	210	150643	204	166015	66
99861	104	107368	66	111993	88	115739	197	123822	109	129877	340	142926	37	150645	204	166016	66
99973	210	107369	66	111994	88	115740	197	123823	109	130351	225	143000	41	150646	204	166017	66
99974	210	107370	66	112028	238	115755	88	123824	109	130407	287	143372	209	150647	204	166018	66
99975	210	107371	66	112213	302	115756	79	123825	109	130505	211	143373	209	150648	204	166019	66
99976	210	107372	66	112483	48	115789	181	123827	109	130750	344	143374	209	150649	204	166020	66
99977	210	107373	66	112484	117	115835	203	123828	109	130977	294	143375	209	150650	204	166071	273
100314	175	107412	110	112651	73	115842	174	124283	272	130978	294	143513	210	151130	108	166072	273
100315	175	107413	79	112652	73	115911	73	124436	285	131127	112	143514	210	151722	346	166073	273
100316	175	107416	140	112653	73	116024	171	124437	285	131295	261	143659	210	151918	165	166074	273
100317	175	107417	140	112654	73	116025	171	124438	285	131731	211	143885	157	152701	338	166075	273
100321	223	107418	140	112655	73	116026	171	124852	284	132319	76	143889	156	153120	349	166384	180
100330	210	107601	181	112656	73	116081	277	124853	284	132726	231	143919	87	154112	75	166385	180
100331	210	107602	181	112657	73	116372	227	124854	284	132873	174	144321	92	154234	346	166386	180
100337	175	107637	209	112708	345	116373	227	124970	69	133089	215	144322	92	154448	183	166393	180
100338	175	107638	209	112709	345	116380	7	125151	105	133090	215	144323	92	154974	112	166394	180
100339	175	107639	209	112710	345	116386	227	125162	345	133091	215	144770	348	156551	204	166395	180
100340	175	107640	209	112711	345	116390	222	125382	300	133092	215	144867	156	157013	25	166433	173
100636	157	107641	182	112712	345	116431	241	125495	171	133093	215	144868	156	157032	213	166434	173
100825	109	107642	182	112713	345	116645	210	125581	300	133094	215	144869	156	157067	78	166436	173
100826	109	107643	182	112714	345	116945	210	125618	146	133097	208	145072	156	157329	165	166992	320
100827	109	107648	203	112715	345	116957	179	125623	146	134328	172	145073	156	157459	347	166997	320
100829	109	107649	203	113216	49	116959	210	125624	146	134329	172	145115	49	158187	340	166998	320
100830	109	107650	203	113217	49	117159	157	125625	146	134436	88	145136	66	158188	340	167000	320
100911	37	107873	277	113222	49	117160	157	125626	146	134437	88	145659	90	158249	97	167004	320
100996	165	107920	135	113223	49	117237	309	125637	283	134756	124	145690	39	158257	97	167005	320
100999	131	108109	172	113279	180	117238	309	125759	112	134757	124	145691	39	158259	97	167049	91
101227	261	108270	180	113509	337	117239	309	125809	154	134758	124	145692	39	158260	97	167053	91
101228	261	108272	180	113653	201	117240	309	125810	154	134759	124	145693	39	158261	97	167415	339
101229	261	108280	109	113672	222	117241	298	125957	112	134760	124	145698	39	158263	94	167422	113
101230	261	108458	339	113674	222	117242	298	125958	112	134761	124	145879	346	158264	94	167471	49
101402	261	108459	339	113677	7	117243	298	125970	346	134762	124	146261	264	158265	94	168186	199
101416	86	108477	339	113678	7	117244	298	126020	21	134763	124	146262	264	158266	94	168188	199
101504	213	108505	165	113680	7	117252	17	126127	157	134764	124	146263	264	158267	94	168734	346
101533	48	108581	156	113694	7	117253	17	126136	152	134765	124	146264	264	158268	94	168961	152
101583	300	108582	156	113695	7	117254	17	126142	67	134766	124	146265	264	159382	77	168962	136
101636	37	108583	133	113696	7	117255	17	126145	67	134768	124	146266	264	160143	105	169839	260
101979	88	108584	133	113697	7	117256	17	126147	67	134769	124	146267	264	160144	105	170386	85
101980	88	108585	134	113698	7	117257	17	126148	67	134770	124	146268	264	160146	104	170400	272
101981	88	108613	269	113700	7	117398	169	126149	67	134771	124	146269	264	160147	104	170401	272
101982	88	108614	271	113701	7	117400	66	126149	67	134772	124	146270	264	161120	170	170634	146
101983	88	108672	290	113702	7	117811	37	126150	67	134774	124	146271	264	161121	170	170636	146
102232	140	108813	282	113703	217	118319	92	126153	67	134776	124	146272	264	162156	229	170637	146
102238	232	108814	282	113704	217	118320	211	126154	67	134778	129	146273	264	162442	346	170638	146
102550	108	108815	282	113705	217	118431	179	126155	67	134779	129	146274	264	162443	277	170845	67
102689	134	108816	282	113706	217	118484	239	126156	67	134780	129	146308	108	162444	277	170944	346
102690	134	108817	282	113707	217	118485	239	126157	67	134781	118	146537					

kod	strona	kod	strona	kod	strona	kod	strona	kod	strona	kod	strona	kod	strona	kod	strona	kod	strona
174092	49	186204	151	194807	18	199223	66	206630	67	218467	156	220499	250	221594	108	223092	144
174193	347	186205	151	194808	18	199224	94	206631	67	218490	68	220511	202	221596	123	223095	144
174235	201	186209	151	194809	18	199225	94	206632	67	218491	66	220512	202	221690	112	223096	144
175044	291	186210	151	194810	18	199226	94	206633	67	218492	66	220513	202	221691	112	223097	144
175045	291	186211	151	194811	18	199227	94	206634	67	218493	66	220918	210	221692	112	223099	144
175049	297	186212	151	194812	18	199228	94	206635	67	218494	66	220922	210	221693	112	223164	157
175051	301	186231	37	194816	100	199229	97	206646	168	218495	66	221043	16	221694	112	223165	157
175052	301	186280	46	194817	100	199230	97	206647	168	218496	66	221069	235	221695	112	223209	345
175054	293	186281	46	194818	100	199231	97	206652	169	218834	68	221115	197	221763	112	223251	144
175055	221	186282	46	194819	100	199692	346	206673	257	218835	68	221147	7	221764	112	223300	85
175362	124	186287	157	194820	100	199806	66	206674	257	218837	97	221148	7	221766	112	223301	85
175363	124	187511	154	194821	100	199807	66	206677	249	218838	97	221176	201	221767	112	223469	84
175365	124	187792	345	194822	99	199868	296	206678	249	218839	93	221190	204	221768	112	223470	84
175366	124	188065	313	194823	99	199869	296	206849	156	218879	91	221192	204	221769	112	223471	84
175534	172	188066	314	194824	99	199875	274	206855	156	219148	146	221194	38	221807	112	223472	84
175578	214	188067	313	194825	99	199879	301	206856	156	219163	26	221195	38	221808	112	223664	19
176253	340	188129	313	194858	347	199880	301	206932	6	219164	25	221228	90	221809	112	223678	154
176282	85	188130	313	194997	66	199984	66	207127	218	219165	26	221242	184	221811	112	223679	154
176389	118	188760	167	194999	104	199985	66	207179	212	219166	25	221244	184	221812	112	223680	154
176485	149	188762	166	195000	104	200042	55	207187	212	219167	21	221245	184	221814	112	223745	345
176486	149	188763	167	195001	104	200057	55	207188	212	219168	20	221246	184	221816	112	223978	93
176487	149	188764	166	195002	104	200062	55	207189	212	219169	22	221247	184	221819	112	223979	93
176488	149	188772	166	195114	99	200068	54	207190	212	219170	21	221248	184	221820	112	224147	182
176489	149	188773	166	195116	99	200070	54	207400	121	219171	21	221249	182	221821	112	224148	182
176720	346	188774	166	195119	99	200485	156	207419	49	219172	21	221250	182	221822	112	224368	182
177038	286	188778	166	195120	99	200489	156	207460	124	219174	136	221269	202	221860	133	224404	271
177379	86	188780	166	195122	99	200490	156	207470	124	219175	152	221270	202	222116	171	224405	271
177380	86	189462	38	195123	99	201173	312	207481	129	219176	152	221271	202	222117	171	224406	271
177381	86	189778	38	195125	99	201178	312	207490	152	219177	17	221272	202	222118	171	225246	304
177543	157	190676	92	195126	99	201179	312	207512	209	219247	285	221274	202	222130	66	225256	304
177680	48	190677	92	195128	99	201369	105	208007	267	219259	184	221275	202	222131	66	225258	304
177689	48	190679	92	195130	99	201370	105	208436	311	219261	184	221276	202	222132	66	225260	304
178129	86	190681	92	195132	99	201371	105	208439	311	219268	138	221279	202	222133	66	225262	304
178130	86	190682	92	195133	99	201372	105	208443	311	219272	138	221280	202	222134	66	225266	304
178682	132	192151	222	195135	99	201507	67	208445	311	219289	41	221281	202	222135	66	225270	304
179271	157	192152	222	195136	99	201511	67	208469	219	219347	94	221282	202	222136	68	225274	304
179316	83	193248	234	195138	99	201617	100	208690	296	219348	94	221284	202	222137	68	225246	304
179546	226	193249	231	195139	99	201668	142	208691	299	219617	113	221285	202	222138	68	225616	320
179643	142	193876	345	195141	99	201669	138	209236	274	219618	113	221288	202	222139	68	225617	320
180779	93	193928	176	195142	99	201671	138	209446	172	219619	113	221289	202	222140	68	225847	317
180780	93	193938	176	195144	99	201826	285	209447	172	219620	113	221290	202	222142	70	226186	284
180781	93	193939	176	195145	99	201827	285	209448	172	219621	113	221291	69	222143	66	226559	285
180782	93	194463	303	195146	99	201829	285	209449	172	219622	113	221308	69	222217	277	226560	285
180783	93	194472	49	195147	99	202042	27	209477	71	219623	113	221309	69	222218	277	226641	314
180784	93	194580	98	195148	99	202044	27	209533	123	219624	113	221310	69	222316	157	226699	18
180785	93	194581	98	195149	99	202394	121	209534	73	219625	113	221311	69	222404	197	226700	18
180786	276	194582	78	195150	102	202395	121	209557	172	219626	113	221312	69	222406	197	226701	18
180787	276	194583	78	195151	102	202401	157	209593	172	219627	113	221313	69	222407	197	226702	18
180788	276	194584	78	195152	102	202440	184	209594	172	219628	113	221314	69	222408	197	226703	107
180790	276	194586	78	195153	102	202442	184	210253	112	219635	113	221315	69	222409	197	226704	107
180806	94	194588	78	195154	102	202443	184	210254	112	219636	113	221316	69	222410	197	226705	18
180809	94	194589	78	195155	102	202465	106	210256	112	219879	257	221326	33	222482	84	226706	18
180810	94	194591	78	195156	96	202466	106	210257	112	219880	249	221441	203	222483	84	226707	18
180811	94	194593	78	195159	96	202499	121	210258	112	219881	347	221442	203	222484	84	226708	107
180831	276	194594	78	195160	96	202581	152	210259	112	219887	152	221444	203	222485	84	226709	107
180889	105	194595	78	195161	96	202945	89	210260	112	219979	48	221447	72	222532	262	226714	18
181307	49	194596	78	195162	96	202946	89	210262	112	219980	284	221448	72	222577	149	226717	18
181308	49	194597	78	195163	96	202947	89	210263	112	219981	284	221449	72	222578	149	226719	18
183033	175	194598	78	195164	96	202948	89	210356	37	219982	284	221450	72	222579	149	226748	78
183034	175	194599	78	195165	96	202949	89	210515	121	219983	284	221451	72	222580	149	226749	78
183035	175	194600	78	195166	71	202950	89	210516	121	219985	284	221452	232	222581	149	226750	78
183092	151	194601	78	195167	71	202951	89	210870	204	219986	284	221532	345	222582	149	226751	78
183093	151	194602	78	195168	71	203037	184	211085	36	219987	284	221547	108	222583	149	226752	78
183094	151	194650	259	195169	99	203038	184	211212	94	219988	284	221548	108	222584	149	226753	78
183095	151	194651	259	195170	99	203039	184	211430	64	219989	284	221549	108	222592	84	226754	78
183096	151	194652	259	195171	99	203157	94	211431	64	220105	118	221550	104	222593	84	226755	78
183097	151	194653	259	195172	99	203227	172	211434	64	220189	37	221551	104	222594	84	226939	200
183098	151	194654	259	195173	96	203260	173	211435	64	220206	202	221552	104	222596	84	227279	266
183099	151	194666	252	195174	96	203261	173	211552	121	220207	202	221553	104	222604	84	227280	266
183100	151	194667	252	195175	96	203378	152	211984	242	220208	202	221555	87	222605	84	227282	266
183101	151	194668	252	195176	96	203446	149	212092	152	220209	202						

kod	strona	kod	strona	kod	strona	kod	strona	kod	strona	kod	strona	kod	strona	kod	strona	kod	strona	kod	strona
230117	68	242704	268	244014	111	249641	45	266022	66	272096	144	290970	156	295985	249	300445	84		
230158	93	242859	6	244015	111	250397	199	266064	230	272117	41	290972	156	296008	88	300446	84		
230827	197	242860	6	244018	111	250474	122	266084	250	272209	179	290974	156	296129	100	300473	269		
230838	121	242865	63	244019	111	250475	122	266094	74	272210	179	290975	156	296217	230	300496	257		
230839	121	242921	45	244020	111	250476	122	267584	345	272231	6	290976	156	296482	84	300866	124		
230841	121	242922	45	244021	111	250827	184	267744	195	272232	6	290994	66	296484	84	301026	178		
230842	121	242923	45	244022	111	250867	81	267750	65	272233	6	291104	93	296537	286	301069	340		
230848	122	242924	324	244023	111	250999	149	267751	65	272206	55	291105	93	296763	301	301387	275		
231171	304	242925	324	244123	6	251045	226	267752	65	272879	83	291106	93	296803	48	301733	273		
231175	263	242945	63	244124	6	251791	183	267753	65	273131	133	291311	183	296804	48	301734	273		
231600	212	242946	63	244126	6	251792	183	267754	65	273132	133	291397	251	296805	48	301738	262		
231639	132	242947	63	244213	152	251793	183	267755	65	273136	133	291410	33	296872	276	301743	262		
231640	132	242949	63	244201	86	251857	36	267756	65	273137	133	291687	224	296873	276	301867	85		
231641	132	242951	63	244702	86	251880	88	267757	65	273171	133	291789	81	296910	83	302273	98		
231642	132	242952	63	244703	86	251940	124	267758	65	274999	48	291846	311	296912	83	302276	98		
231646	155	242954	63	244704	86	252495	218	267759	65	275268	340	291850	311	296914	66	302279	103		
231647	155	242959	340	244719	63	252564	124	267760	65	275314	340	291857	311	296915	66	302280	103		
231808	218	242961	340	244720	63	253033	175	267761	65	275316	340	291860	311	296916	66	302282	103		
232195	339	243032	133	244721	63	253211	255	267762	65	275729	41	291867	311	296918	66	302283	103		
232225	92	243036	133	244722	63	253212	255	267763	65	275918	133	291872	311	297103	269	302284	98		
232393	140	243144	47	244723	63	253213	255	267764	65	275949	134	292067	144	297104	269	302285	98		
233055	148	243158	92	244726	63	253272	84	267765	65	276510	74	292451	118	297119	183	302286	98		
233056	148	243169	92	244740	63	253483	85	267766	65	277056	117	292474	118	297120	183	302287	98		
233332	66	243244	156	244741	63	253897	97	267767	65	278364	275	292509	118	297121	183	302288	98		
233333	66	243245	156	244742	63	254495	40	267768	65	278365	275	293150	55	297122	183	302289	98		
233335	66	243313	89	244743	63	254496	40	267769	65	280371	252	293151	55	297129	76	302291	103		
233336	66	243316	89	244744	63	254497	40	267770	65	280372	252	293156	53	297269	55	302292	103		
233339	277	243317	89	244745	63	254498	40	267771	65	280373	252	293160	53	297270	55	302293	103		
233827	66	243318	89	244759	143	254609	212	267772	65	280374	252	293166	53	297271	55	302294	103		
233828	66	243319	89	244760	85	254610	212	267773	65	280375	252	293168	53	297273	55	302301	97		
233829	66	243395	62	244764	85	254611	212	267854	85	280478	293	293178	53	297274	55	302302	97		
233830	66	243396	62	244765	85	254612	212	267855	85	280479	292	293180	53	297276	257	302303	97		
234928	70	243397	62	244766	85	254770	216	267856	85	280980	86	293183	53	297277	249	302304	97		
234952	84	243398	62	244768	85	254848	178	267857	111	280981	86	293185	53	297311	258	302305	96		
235098	121	243399	62	244769	85	254849	105	267858	111	281037	74	293187	53	297315	258	302306	96		
235099	305	243400	62	244770	85	254850	105	267859	304	281048	337	293191	53	297319	258	302307	96		
235100	305	243401	62	245027	276	254851	105	268275	129	281172	76	293193	53	297320	258	302308	96		
235130	81	243403	62	245246	17	254852	105	268503	249	281247	83	293194	53	297324	258	302309	103		
235308	121	243432	207	245247	17	254967	111	268505	249	281482	86	293209	53	297325	258	302310	103		
235309	121	243433	207	245248	16	254968	111	268506	249	282149	152	293215	53	297326	258	302311	103		
235310	121	243434	207	245252	251	254969	111	268509	257	282197	203	293219	53	297327	258	302312	103		
235559	132	243435	207	245253	251	254970	111	268510	257	282198	203	293220	53	297328	258	302313	101		
235807	118	243449	276	245254	251	255132	208	268511	257	282200	124	293229	54	297329	258	302314	101		
235810	121	243450	276	245255	251	255133	208	268528	249	282800	292	293230	54	297331	262	302315	101		
235811	121	243463	276	245256	251	255134	208	268529	249	282801	292	293232	54	297332	262	302316	101		
235826	15	243464	276	245257	251	255560	92	268530	249	283128	117	293233	53	297467	84	302369	99		
235829	15	243478	279	245258	251	255691	111	268533	257	283132	86	293235	54	297472	84	302370	99		
236496	129	243482	279	245259	251	255709	304	268534	257	283133	86	293236	53	297476	311	302371	99		
236689	347	243591	62	245260	251	255711	304	268535	257	283134	86	293238	53	297477	84	302373	99		
237490	281	243592	62	245261	260	255723	111	268610	149	283395	91	293239	53	297478	84	303303	238		
238575	255	243593	62	245262	260	255820	172	268895	156	283396	91	293242	53	297479	84	303304	238		
239070	156	243596	62	245263	260	255821	172	268898	156	283749	109	293243	53	297480	84	303464	153		
239073	156	243597	62	245264	260	255822	172	269201	133	284063	210	293246	53	297482	84	303781	148		
239075	156	243598	62	245265	260	256074	68	269203	133	284064	210	293247	53	297483	84	303782	148		
239091	112	243599	62	245266	260	256128	68	269266	121	284139	207	293265	51	297495	84	303785	148		
239096	157	243600	62	245267	260	256199	121	269267	121	284140	40	293268	54	297505	84	303787	148		
239148	147	243601	62	245268	260	256416	287	269446	85	284141	207	293269	54	297507	84	303860	88		
239149	147	243612	62	245269	260	256417	287	269447	85	284142	207	293273	54	297522	84	304032	155		
239151	147	243613	62	245558	149	257360	179	269448	85	284373	74	293274	54	297573	84	304146	54		
239153	147	243614	62	245593	86	257580	88	269449	80	284510	140	293300	55	297574	84	304147	54		
239155	147	243615	62	245627	179	257581	85	270142	92	284511	140	293301	55	297577	84	305004	121		
239156	147	243616	62	245826	201	257582	85	270258	75	284512	140	293303	55	297579	84	305132	136		
239239	17	243617	62	245827	201	257583	85	270261	80	284513	140	293304	55	297581	84	305311	119		
239242	17	243618	62	245828	201	258584	80	270262	80	284549	240	293307	55	297585	84	305653	124		
239248	17	243619	62	245829	201	258833	231	270263	80	284552	242	293308	55	297587	84	305654	124		
239252	17	243633	62	245830	201	259155	231	270264	80	284554	242	293310	55	297594	84	305655	124		
239296	17	243634	62	246074	94	259713	234	270266	80	284779	119	293311	55	297595	84	305657	124		
239422	147	243635	62	246396	105	259877	184	270267	80	284780	119	293313	55	297603	84	305804	311		

kod	strona	kod	strona	kod	strona	kod	strona	kod	strona	kod	strona	kod	strona	kod	strona	kod	strona
308146	8	322137	87	334998	152	344543	330	352448	163	355994	91	364728	341	373754	311	383603	251
308547	261	322139	87	335001	121	344569	19	352461	163	355997	91	364730	341	373755	311	383605	251
308772	129	322140	87	335002	121	344570	19	352611	162	355998	91	364832	42	373756	311	383606	251
309430	61	322141	87	335003	121	344679	121	352690	176	356000	91	364903	118	373757	311	384309	148
309553	119	322142	87	335004	121	345174	219	352691	176	356008	91	365217	330	373758	311	384621	268
310817	300	322143	87	335005	121	345175	219	352693	176	356009	91	365218	330	373759	311	384716	286
310850	307	322144	87	335006	121	345626	164	352771	71	356026	123	365448	330	373760	311	385119	185
310851	307	322145	87	335014	121	345627	164	352772	71	356027	123	365814	197	373761	311	385121	185
310862	119	322359	340	335015	121	345628	164	353544	311	356029	121	366103	311	373762	311	385123	185
311011	119	323044	25	335203	7	345629	164	353545	311	356032	121	366364	341	373763	311	385173	207
311015	119	323045	25	336455	208	345631	164	353546	311	356036	123	366434	341	373764	311	385333	122
311052	124	323227	140	336456	208	345632	164	353547	311	356037	123	366441	341	373765	311	385726	132
311137	140	323228	140	336457	208	345633	164	353548	311	356040	123	366445	341	373766	311	385927	132
311252	307	323229	140	336458	208	345854	164	353549	311	356114	210	366446	341	373767	311	385956	284
311608	212	323232	140	337360	68	346184	302	353550	311	356135	210	366449	341	374168	319	386275	156
311711	339	323236	140	337366	68	347228	70	353551	311	356136	210	367150	219	374178	165	386280	148
311963	265	323283	119	337374	68	347229	94	353553	311	356612	217	367151	219	374179	169	386281	157
312290	299	323291	119	337382	68	347279	311	353554	311	356613	217	367270	168	374393	44	386282	157
312595	152	323313	272	337387	68	347769	221	353555	311	356614	217	367308	214	375258	39	386370	39
312596	152	323392	67	337388	68	348130	272	353556	311	356615	217	367309	214	375377	311	386371	39
313614	74	323394	67	337393	68	348275	210	353557	311	356616	217	367310	214	375672	157	386372	39
313873	169	323423	261	337395	68	348279	210	353558	311	356617	217	367311	214	376056	54	386373	39
313874	169	323908	22	337396	68	348280	210	353559	311	356639	92	367349	250	376414	106	386437	156
313931	264	323951	6	337398	68	348282	210	353560	311	356936	316	367350	250	376417	106	386600	156
314350	250	323953	6	337400	68	348283	210	353561	311	356937	316	367351	250	376532	132	386635	156
314351	250	323954	6	337847	305	348284	210	353562	311	356938	316	367357	38	376735	195	386645	156
314352	250	324041	195	337848	306	348286	210	353563	311	356940	315	367358	38	376737	195	386646	156
314353	250	324152	68	337849	305	348287	210	353564	311	356944	148	367758	14	376738	195	386692	164
314359	259	324379	156	337896	121	349415	157	353619	311	356953	201	367759	14	376749	217	386696	164
314360	259	324503	111	337916	91	349599	170	353682	212	356954	201	367760	14	376761	217	386697	164
314436	197	324634	123	337917	91	349603	170	353683	212	356955	201	367761	324	376762	217	386699	164
314438	197	324729	37	337918	91	349604	170	353728	81	356956	201	368445	250	376763	217	386913	212
314619	197	324734	37	337957	336	349927	156	353729	81	356958	148	368507	212	376766	217	386938	148
314968	85	324773	129	337962	336	349929	131	353739	304	356959	148	369058	270	376767	217	386942	148
314972	157	324774	129	337965	336	350344	45	353900	274	356979	340	369059	270	377615	320	386978	218
315024	178	324775	129	337966	336	350367	156	353901	274	356985	201	369060	270	378464	123	386979	218
315026	191	324776	129	337967	336	350374	209	353902	274	356986	201	369061	270	378465	123	386980	218
315368	285	324777	129	337978	336	350375	209	353960	90	357114	122	369062	270	378466	123	387331	185
315537	311	324786	129	337979	336	350376	209	354045	81	357117	122	369063	270	378493	337	387379	185
315538	311	325143	273	337980	336	350377	209	354059	235	357118	122	369064	271	378685	263	388095	255
315539	311	325378	6	337981	336	350378	209	354064	235	357119	122	369065	271	378686	263	388096	255
315540	311	325379	139	337982	336	350379	209	354073	201	357120	122	369405	174	378711	123	388207	165
315541	311	325380	139	338186	340	350380	209	354078	201	357121	122	369909	310	378906	240	388258	197
315542	311	325381	139	338188	340	350381	209	354080	201	357123	122	369920	310	378907	241	389146	87
315543	311	325382	139	338392	285	350497	120	354087	201	357124	122	369921	310	378908	241	389147	87
315544	311	325383	139	338393	285	350498	120	354090	201	357327	222	369922	310	378909	241	389157	87
315545	311	325384	139	338394	285	350921	258	354093	201	357330	222	369923	310	378910	44	389158	87
315617	311	325385	139	338439	42	350940	259	354094	201	357331	222	369924	310	379608	89	389159	87
315618	311	325386	139	338440	42	350950	259	354097	201	357345	222	369925	310	380024	329	389165	87
315643	152	325387	139	338441	42	351219	119	354098	201	357347	222	369926	310	380026	328	389261	87
315667	55	325388	139	338442	42	351220	119	354100	201	357938	91	369927	310	380029	326	389262	87
315668	55	325401	139	338443	42	351221	119	354102	201	358168	321	369928	310	380030	326	389263	87
315672	55	325402	139	338694	286	351222	119	354105	201	358559	46	369930	310	380031	326	389264	87
315673	55	325403	139	338705	329	351223	119	354108	201	358560	46	369931	310	380033	326	389285	87
317148	171	325404	139	338987	129	351224	119	354133	180	358561	46	369932	310	380034	326	389287	87
317149	171	325405	139	339211	124	351225	119	354134	180	358562	46	369933	310	380035	326	389289	87
318454	257	325581	171	339406	208	351227	119	354135	180	358700	18	369934	310	380036	326	389330	217
318850	136	325584	171	339407	208	351235	120	354136	180	358702	18	369935	310	380037	326	389331	217
318851	136	325619	171	339408	208	351236	120	354142	184	358703	18	369936	310	380041	326	390849	170
318853	136	325620	171	339418	208	351322	139	354143	184	358704	18	369937	310	380042	326	391025	311
318854	136	325621	171	339427	330	351323	139	354144	184	358708	18	369938	310	380043	326	391029	311
318855	136	325622	171	339698	48	351324	139	354145	184	358730	152	369939	310	380044	326	391031	311
318856	136	333661	354	339707	48	351473	148	354149	133	358752	269	369941	310	380045	326	391936	330
318857	136	333662	354	339761	306	351474	148	354150	133	358934	170	369942	310	380118	123	391937	330
318858	136	333669	170	340064	119	351475	148	354156	133	358935	170	369943	310	380120	123	392230	307
319153	152	334087	119	340065	119	351476	148	354157	133	358936	170	369944	310	380618	329	392233	307
319489	300	334089	119	340066	119	351477	148	354164	217	358937	170	369945	310	380620	329	392354	111
319659	177	334215	311	340067	119	351480	139	354165	217	358938	170	370575	268	380755	80	392404	87
319662	177	334217	311	340093	273	351481	139	354359	204	358973	282	370814	87	380756	80	392405	87
320056	258	334218	311	340279	328	351482	139	354361	204	358974	282	370815	87	380758	8		

kod	strona	kod	strona	kod	strona	kod	strona	kod	strona	kod	strona	kod	strona	kod	strona	kod	strona
392590	248	400942	123	407540	137	417936	310	424789	163	430291	55	434980	294	441988	217	445487	108
392591	248	400951	81	407541	137	417937	310	424790	163	430292	55	435041	239	441989	217	445488	108
392854	124	400955	29	407544	265	417938	310	424791	163	430298	55	435042	239	441990	75	445489	108
393403	230	400957	29	407545	265	417939	310	424833	38	430299	55	435074	124	441991	75	445490	108
393478	60	400959	29	407546	265	417940	310	424834	38	430300	55	435710	124	441992	75	445589	314
393479	60	400961	29	407547	265	417941	310	425131	198	430301	55	436166	124	441993	75	445590	314
393482	60	400962	29	407934	32	417942	310	425135	198	430302	55	436270	124	441994	75	445633	276
393483	60	400967	29	408046	120	417943	310	425136	198	430303	55	436479	130	441995	75	445634	276
393486	60	400969	29	408047	120	418369	327	425176	178	430304	55	437183	283	441996	75	445675	141
393487	60	400970	29	408088	109	418370	327	425177	178	430317	54	437184	283	441997	75	445761	155
393490	60	401035	123	408091	109	418371	327	425178	178	430318	54	437185	283	442233	121	445762	155
393491	60	401036	123	408364	293	418372	327	425180	179	430319	54	437197	124	442237	121	445763	155
393494	61	401037	123	408365	293	418373	327	425271	311	430320	54	437198	124	442242	121	445764	155
393495	61	401038	123	408368	293	418374	327	425272	311	430321	54	437203	124	442244	121	445775	155
393497	61	401039	123	408424	293	418375	327	425273	311	430322	54	437285	202	442247	121	446622	155
393498	61	401319	264	408788	266	418377	327	425274	311	430323	84	437291	118	442251	121	446624	155
393502	60	401320	264	408789	313	418378	327	425275	311	430324	84	437295	42	442394	163	446625	155
393503	60	401322	264	409061	107	418379	327	425276	311	430325	84	437443	40	442395	163	446853	155
393509	61	401323	264	409062	107	418381	327	425277	311	430326	84	437444	40	442439	194	446854	155
393510	61	401325	264	409138	117	418383	327	425278	311	430327	84	437445	40	442440	191	446855	155
393513	61	401326	264	409140	117	418385	327	425485	133	430328	84	437649	124	442441	194	446856	155
393514	61	401328	264	409760	6	418386	327	425516	203	430329	84	438021	202	442442	191	446857	155
393521	61	401329	264	409763	6	418389	327	425526	203	430330	84	438023	202	442534	261	446858	155
393522	61	402058	32	410329	347	418390	327	425555	171	430331	84	438024	202	442576	67	446859	155
393525	64	402955	226	410338	347	418391	327	425556	171	430332	84	438058	129	442599	226	446860	155
393526	64	402956	226	410343	347	418396	310	425558	203	430333	84	438096	130	442606	321	446861	155
393529	60	402970	194	410345	347	418466	176	425560	203	430334	84	438097	130	442607	321	446862	155
393530	60	404111	290	411484	67	418467	176	425564	74	430335	84	438098	130	442608	321	446863	155
393533	61	404873	336	411485	67	418588	344	425578	218	430336	84	438099	130	443488	218	446864	155
393534	61	404854	240	411534	265	418640	176	425592	218	430337	84	438100	130	443636	304	446865	155
393537	61	404867	336	411593	290	419038	291	425593	218	430338	84	438103	132	443637	304	446866	155
393538	61	404873	336	411594	290	419186	92	428197	345	430340	84	438104	138	443638	304	446867	155
393776	60	404876	336	411970	109	420057	129	428504	147	430341	84	438105	128	443639	304	446868	155
393777	60	404879	336	411974	109	420059	129	428505	147	430343	84	438106	128	443742	226	446869	155
393821	41	404885	336	411976	109	420060	129	428506	147	430345	84	438107	128	443858	265	446870	155
393885	293	404888	336	412237	302	420399	120	428507	147	430347	249	438108	128	443859	265	447609	163
394105	193	404891	336	412238	302	420400	120	428508	147	430349	249	438109	128	444150	92	447613	163
394128	192	404895	336	412243	338	420631	195	428509	147	430350	249	438110	128	444361	311	447615	163
394342	89	404902	336	413009	124	420635	178	428510	147	430352	249	438266	92	444362	311	447618	163
394343	89	404926	240	413301	203	420636	179	428511	147	430354	249	438267	92	444363	311	447621	163
394344	89	404927	240	413430	43	420637	195	428512	147	430356	249	438291	120	444444	222	447622	163
394345	89	405165	307	413432	43	420832	203	428513	147	430360	257	438292	120	444446	180	447687	197
394416	220	405166	307	413434	43	420833	203	428514	147	430366	257	438310	352	444448	217	447700	311
394672	15	405167	307	413436	43	420834	203	428515	147	430369	257	438566	121	444449	222	448149	217
394937	156	405203	47	413619	268	420835	203	428516	147	430372	257	438568	121	444500	222	448296	36
395324	218	405204	47	413712	117	420836	203	428519	147	430373	257	438570	121	444451	222	448304	36
395408	218	405261	92	413714	117	420838	203	428520	147	430428	120	438574	124	444583	155	448306	36
397254	320	405262	92	413838	172	420841	223	429003	145	430675	292	438576	124	444604	218	448310	37
397377	20	405264	92	413879	203	420842	223	429947	14	430678	292	438775	124	444804	203	448314	354
397378	20	405265	92	413993	215	420843	223	430145	53	431998	294	438918	48	444805	203	448318	354
397379	20	405288	102	413995	215	420844	223	430146	53	431999	294	438950	220	444806	203	448319	354
397380	20	405289	102	413997	215	420845	223	430147	53	432002	298	438953	293	444931	304	448321	354
397381	20	414000	102	414000	215	420846	223	430148	53	432003	32	438971	77	444932	222	448324	354
397434	270	405291	102	414002	215	420847	223	430149	53	432038	327	439085	121	444933	222	448326	354
397435	270	405292	102	414011	215	421572	232	430151	53	432039	327	439089	121	445109	304	448328	354
397689	317	405293	102	414017	215	421694	273	430152	53	432040	327	439090	121	445110	304	448329	354
397690	317	405294	102	414144	95	422254	153	430153	53	432041	327	439094	128	445111	304	448794	311
397692	317	405295	102	414145	95	422302	226	430158	53	432042	327	439180	121	445112	304	449226	222
397694	317	405296	102	414695	302	422307	226	430159	53	432043	327	439219	128	445113	304	449227	171
397901	212	405297	102	414696	302	422313	296	430160	53	432125	163	439220	121	445114	304	449412	304
397902	212	405298	102	414697	302	422316	291	430161	53	432257	163	439692	128	445115	304	449594	261
397904	212	405299	102	414704	85	422318	230	430184	53	432258	163	439693	130	445116	304	449619	184
399287	32	405575	272	414708	85	422625	230	430186	53	432293	217	439694	130	445117	304	449620	184
399775	95	405576	272	414897	124	422812	226	430188	53	432559	150	439756	132	445118	304	449623	39
399783	95	405577	272	415237	204	422890	132	430189	53	432560	150	439757	132	445119	304	449970	47
399811	78	405578	272	415485	21	422920	230	430190	54	433130	120	440031	111	445120	304	449979	37
399819	78	405579	272	415486	21	422921	230	430195	54	433137	215	440035	106	445121	304	449980	37
399826	78	405580	272	415542	131	422923	174	430196	54	433157	255	440080	129	445122	304	449981	37
399832	78	406026	305	415549	131	422924	230	430197	54	433158	255	440270	124	445123	304	449982	37
399844	102	406031	217	415550	131	423115	226	430199	53	433159	255	440272	124	445125	304	449983	37
399848	92	406032	217	415551	131	423366											

kod	strona	kod	strona	kod	strona	kod	strona	kod	strona	kod	strona	kod	strona	kod	strona	kod	strona
451301	122	452852	155	455895	36	458742	58	464823	143	474933	189	476021	60	477482	60	477880	127
451336	352	453081	322	455896	36	458743	58	464911	344	474934	187	476024	60	477484	127	477882	127
451338	352	453082	322	455897	36	458744	58	464913	344	474935	186	476040	61	477485	60	477883	127
451339	352	453083	323	455898	36	458751	57	465497	197	474936	189	476041	61	477487	60	477884	127
451340	352	453084	323	455899	36	458752	57	465498	197	474937	190	476187	202	477489	127	477888	130
451341	352	453218	224	455943	168	458753	57	465528	107	474938	189	476189	202	477490	60	477889	130
451342	352	453219	224	456095	120	458754	57	465647	345	474939	188	476190	202	477492	127	477890	130
451425	122	453220	224	456426	120	458755	57	465705	118	474940	190	476191	10	477495	127	477892	130
451427	283	453221	224	456754	318	458756	57	465778	215	474941	190	476192	10	477496	60	477893	130
451432	120	453472	224	456755	318	458761	57	465779	215	474952	33	476193	9	477497	127	477894	130
451483	352	453473	224	456756	315	458766	57	465781	215	474953	33	476194	9	477499	127	477895	128
451485	352	453649	162	456958	137	458767	57	465782	215	474954	183	476195	8	477504	127	477896	128
451486	352	453650	162	456959	137	458768	57	465783	215	474955	183	476196	9	477512	60	477897	127
451487	352	453651	162	456960	137	458769	57	465792	215	474956	183	476197	9	477514	60	477898	127
451488	352	453652	162	456961	137	458770	57	465793	215	474957	183	476198	9	477522	125	477900	132
451490	352	454436	323	457119	311	458771	59	465794	215	474958	183	476199	168	477523	60	477901	130
451491	352	454540	218	457120	311	458772	59	465904	118	474959	183	476200	202	477525	60	477902	130
451492	10	454541	218	457202	107	458773	59	467071	162	474960	183	476201	202	477527	125	477903	130
451493	9	454625	119	457203	107	458777	59	467270	204	474961	39	476202	202	477530	125	477904	128
451494	9	454626	119	457204	107	458778	59	467272	204	474962	39	476203	202	477532	60	477905	128
451495	9	454736	181	457205	107	458780	59	467342	118	474963	39	476204	202	477534	60	477906	128
451496	9	454737	181	457206	107	458781	56	467373	204	474964	39	476205	202	477535	125	477907	128
451497	8	454738	181	457207	107	458782	56	467374	204	475028	212	476206	202	477537	125	477908	128
451498	8	454958	147	457255	321	458783	56	468054	132	475029	212	476207	202	477540	125	477909	128
451499	8	454959	147	457554	274	458784	57	468172	337	475030	212	476209	202	477542	125	477910	128
451505	8	454960	147	457555	274	458785	57	468446	82	475031	212	476211	202	477544	61	477980	156
451508	8	454961	147	457556	274	458786	57	468447	82	475032	212	476212	202	477545	125	477981	32
451509	8	454964	147	457847	197	458787	57	468448	82	475033	212	476333	107	477551	125	477982	32
451510	8	454970	147	457921	219	458788	57	468449	82	475034	212	476334	107	477553	125	481430	27
451511	8	455057	181	457922	219	458789	57	468450	82	475035	212	476335	107	477565	60	482279	27
451515	117	455058	181	458025	265	458790	57	468451	82	475036	212	476336	107	477566	60	482282	26
451517	117	455059	181	458137	42	458791	57	468452	82	475038	212	476337	107	477567	61	482285	23
451518	117	455103	147	458138	42	458792	57	468453	82	475039	212	476338	107	477568	61	482287	24
451519	117	455107	147	458140	42	458793	56	468454	82	475040	212	476339	124	477570	60	482290	26
451520	117	455109	147	458521	197	458794	56	468455	82	475041	212	476340	124	477571	60	482294	23
451546	132	455247	147	458522	197	458795	56	468555	345	475042	212	476342	124	477572	60	482298	26
451547	132	455282	147	458528	197	458796	56	468556	65	475043	212	476344	124	477573	60	482301	23
451548	128	455283	147	458555	121	458797	56	468557	65	475044	212	476415	218	477574	60	482304	23
451613	311	455284	147	458556	121	458798	56	468558	65	475045	212	476428	218	477575	60	482308	25
451614	311	455285	147	458559	121	459171	307	468559	65	475046	212	476431	218	477577	61	482311	24
451615	155	455286	147	458560	121	459342	162	468560	65	475047	212	476433	218	477579	61	482313	23
451616	155	455287	147	458561	121	459343	162	468561	65	475048	212	476435	218	477594	61	482315	24
451617	155	455378	168	458562	121	459344	162	468562	65	475049	212	476439	218	477595	61	482317	24
451618	282	455414	217	458622	122	459365	222	468563	65	475050	212	476440	218	477600	61	482420	27
451636	167	455415	217	458623	122	459513	201	468564	65	475051	212	476444	61	477602	61	482421	27
451637	167	455416	217	458630	122	459515	201	468565	65	475052	212	476445	61	477608	61	482422	23
451638	167	455417	217	458631	122	459516	201	468566	65	475053	212	477318	124	477611	61	482423	25
451639	167	455639	319	458633	122	459517	201	468567	65	475054	212	477319	124	477674	61	482425	24
451640	167	455640	319	458634	122	459518	201	468677	282	475055	212	477320	124	477675	61	482427	24
451641	167	455646	319	458636	122	459519	201	469188	132	475056	282	477321	124	477677	61	482538	73
451642	168	455647	319	458641	122	459520	201	469253	311	475057	282	477322	124	477684	61	482542	148
451643	168	455648	319	458642	122	459521	201	469254	311	475058	212	477323	124	477686	61	482543	148
451644	168	455651	319	458679	58	459526	201	469255	311	475092	344	477324	124	477687	61	482544	148
451645	168	455652	319	458680	58	459641	122	469256	311	475093	344	477326	124	477688	61	482545	148
451646	168	455653	319	458681	58	459644	122	469257	311	475152	133	477327	124	477719	57	482546	148
451647	168	455654	319	458682	58	459645	122	469258	311	475187	133	477328	124	477733	61	482558	136
451648	167	455656	319	458683	58	459646	122	469259	311	475188	133	477329	124	477734	61	482562	136
451649	167	455658	319	458685	58	459647	122	470408	268	475190	133	477330	132	477735	61	482563	136
451650	167	455659	319	458686	58	459933	181	470701	31	475198	352	477331	132	477736	61	482564	136
451651	167	455661	319	458687	58	459934	181	470702	31	475199	353	477332	132	477741	125	482565	136
451652	167	455662	319	458688	58	460158	106	470703	31	475201	353	477333	132	477742	125	482566	136
451653	167	455664	319	458690	58	461161	203	470704	31	475202	353	477334	132	477743	125	482567	136
451714	273	455665	319	458691	58	461162	203	470705	31	475204	352	477335	132	477745	127	482568	136
451728	155	455669	319	458692	58	461163	203	470706	31	475362	155	477336	132	477746	127	482569	136
451729	155	455671	319	458693	59	461164	203	470708	31	475363	261	477337	132	477748	127	482570	136
451730	155	455672	319	458694	59	461165	203	470709	31	475364	261	477338	132	477749	127	483972	281
451732	155	455673	319	458695	59	461363	337	470710	31	475365	261	477339	132	477751	127	485661	281
451879	229	455675	319	458696	58	461620	196	470712	31	475966	59	477340	132	477753	127	485662	281
451881	229	455676	319	458697	58	461624	196	470713	31	475968	59	477341	132	477754	125	485663	281
451885	229	455677	319	458698	58	461625	196	470715	31	475969	59	477441	64	477756	125	485664	281
451886	229	455679	319	458699	59	461626	196</										

FORMULARZ ZAMÓWIENIA

Numer klienta NIP

Nazwa firmy

Adres dostawy Adres faktury

.....

Osoba zamawiająca E-mail

Telefon Data Nr strony Razem stron

Lp.	Kod produktu	Opis produktu	Ilość jednostek sprzedaży (szt./opak.)	Cena netto za jednostkę sprzedaży
1.				
2.				
3.				
4.				
5.				
6.				
7.				
8.				
9.				
10.				
11.				
12.				
13.				
14.				
15.				
16.				
17.				
18.				
19.				
20.				
21.				
22.				
23.				
24.				
25.				

Uwagi:

.....
PIECZĄTKA FIRMOWA KLIENTA

Zamówienie prosimy odesłać faksem.
Dziękujemy za zamówienie!

.....
PODPIS KLIENTA

FUN&JOY®



WWW.TITANUM.PL

